

プロボックス／サクシード(H14. 7～H28. 8)

- ◆取付適合情報
- ◆車両側車速・パーキング・リバース信号接続情報

◆取付適合情報

年式	型式	タイプ	取付位置	2DIN			2DINワイド			車両コネクタ	
				AVN-D10 AVN-R10 AVN-P10			AVN-D10W AVN-R10W AVN-P10W				
				取付可否	取付キット	変換コード	取付可否	取付キット	変換コード		
H26. 9 ┆ H28. 8 注1	NCP160V NCP165V NSP160V	ラジオレス	上段	◎3, 4, 7	トヨタ純正部品 注2	KW-218T 注5, 6	◎4, 7	不要	不要	TO-01	
			下段								
		1DINオーディオ 装備タイプ	上段								◎3, 4, 7
			下段								
H14. 7 ┆ H26. 9 注1	NCP58G NCP59G NCP50V NCP51V NCP55V NLP51V	ラジオレス	上段	◎8	トヨタ純正部品 注2	KW-218T 注5, 6	◎	不要	KW-518	TO-01	
			下段								
		1DINオーディオ 装備タイプ	上段								◎8
			下段								

注記

- メーカーオプションのナビ、オーディオ装備車は未調査です。
- クラスター開口が100×200mmと大きいので、ディーラー等で下記に記載した純正部品を購入して取付けてください。
・エスカッション(純正品番:R側:86221-52060、L側:86221-52050)が必要です。
- 取付ける際、エスカッションの加工が必要です。ブラケットと当たる部分をカットしてください。
- インパネテーブルの可動範囲内にコネクタ及びハーネスが噛み込まないように配線してください。
下図『配線の注意事項』に記載のインパネテーブルの可動範囲内にハーネスなどが噛み込ますとインパネテーブルの収納ができなくなります。
- KW-218Tは車両コネクタとダイレクト接続が可能です。
ナビ本体に付属の電源コードを使用する場合はKW-1128を使用してください。
- KW-218Tに同梱のステアリングリモコン用変換ハーネス(20P-28P)は使用しません。
- メーカーオプションのバックモニター内蔵インナーミラー装備車の映像をナビモニターに映し出すことはできません。
- クラスターパネルからポケットを切り取って取付けてください。
- H14. 7～H17. 7の車両でオーディオ取付位置奥に5Pコネクタが配線されていない場合は、KW-518が必要です。
なお、接続箇所によっては線長が不足する場合があります。

H26. 9～H28. 8

・下図の \cdots 部分にコネクタ及びハーネスが噛み込まないように配線してください。

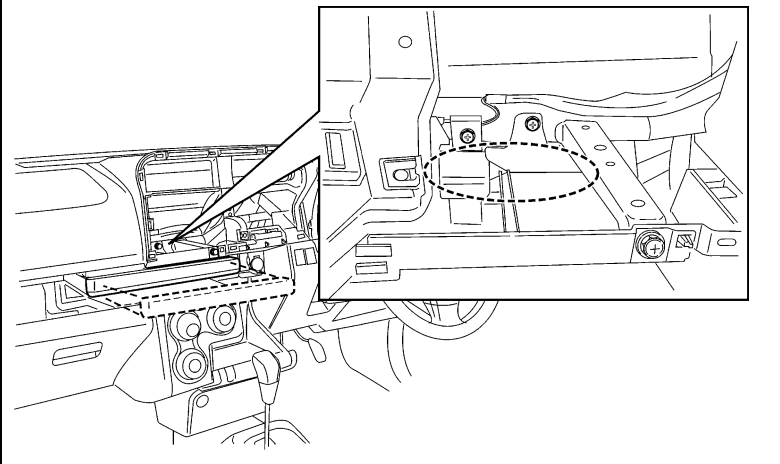

プロボックス／サクシード(H14. 7～H28. 8)

◆車両側車速・パーキング・リバース信号の接続

- 年 式：H26. 9～H28. 8
位置：純正デッキ取付位置奥

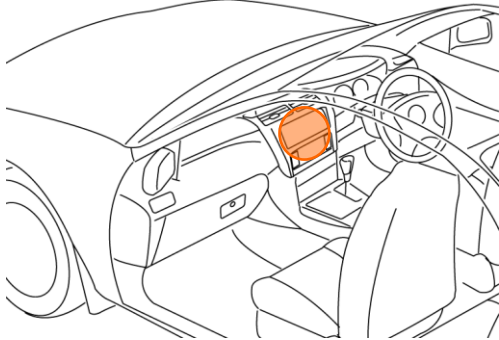

オプションコネクタ5P(灰)

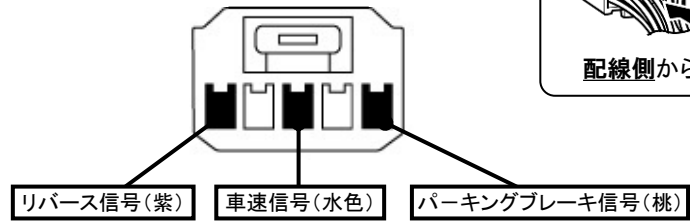

配線側から見た図

・車両の(線色)は変更される場合がありますので参考情報としてください。

- 年 式：H17. 8～H26. 9
位置：純正デッキ取付位置奥

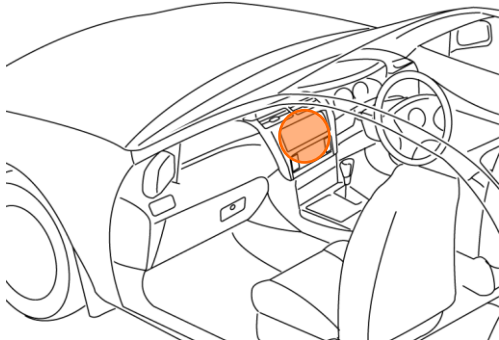

オプションコネクタ5P(灰または白)

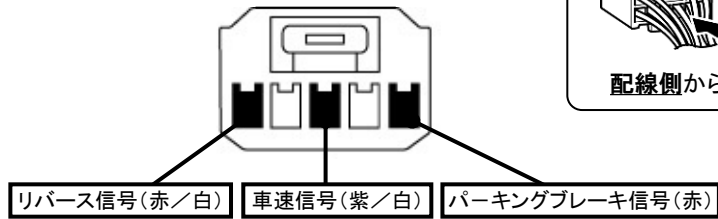

配線側から見た図

・車両の(線色)は変更される場合がありますので参考情報としてください。

- 年 式：H14. 7～H17. 7
①位置：グローブボックス奥のECUコネクタ
②位置：バックランプ
※パーキングブレーキ信号未調査です。

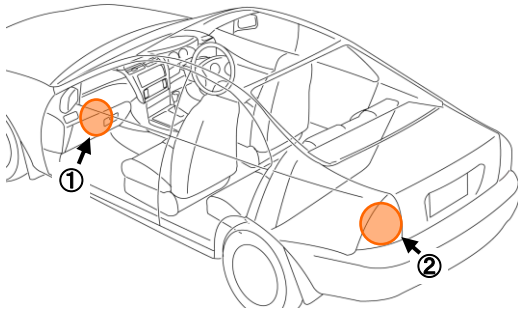

①ECU35Pコネクタ

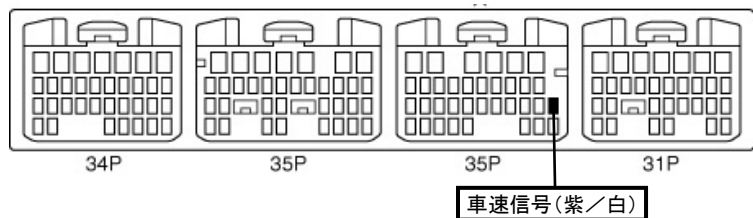

配線側から見た図

②バックランプコネクタ6P(白)

リバース信号(赤/黒)

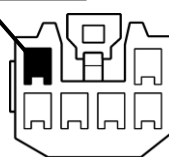

・車両の(線色)は変更される場合がありますので参考情報としてください。