

N-VAN(R3. 2~)

- ◆取付適合情報
- ◆車両側車速・パーキング・リバース信号接続情報
- ◆ステアリングリモコン信号接続情報

◆取付適合情報

年式	型式	タイプ	取付位置	2DIN			2DINワイド			車両コネクタ			
				取付可否	取付キット	変換コード	取付可否	取付キット	変換コード				
R3. 2 S	JJ1 JJ2	ラジオレス	上段	◎	KH-1018 + ホンダ純正部品 注3	KW-2340D + KW-1292 注4	※センタークラスター開口サイズが異なるため			HO-05			
			下段										
	ナビ装着用 スペシャル パッケージ 装備タイプ	上段	◎7	KH-1018 + ホンダ純正部品 注3	KW-1340 + KW-1292 + KW-1291 + ホンダ純正部品 注8, 9	※センタークラスター開口サイズが異なるため							HO-05
		下段											

注記

- 令和3年3月時点の調査結果に基づく情報です。調査日以降に発売された車両に関する情報は含まれませんので、ご注意ください。
- メーカーオプションのナビ、オーディオ装備車は未調査です。
- オーディオ取付け用ブラケットは装備されていません。ディーラー等で下記に記載した純正部品を購入して取付けてください。
・取付けアタッチメント(純正品番:08B00-TXA-000B)が必要です。
- KW-2340Dは車両コネクタとダイレクト接続が可能です。
ナビ本体に付属の電源コードを使用する場合はKW-1340とディーラー等でホンダ純正部品のトレードイン変換ハーネス(24P⇒20P変換コード)(純正品番:08A30-0K0-320)を購入して取付けてください。この場合も、ラジオアンテナ変換コード(KW-1292)が必要です。
- 車両に装備されているTVアンテナの使用はできません。
- フィルムアンテナの貼り付け位置が制限されます。
下記の『ホンダ・ナビ装着用スペシャルパッケージ装備車へのフィルムアンテナの貼り付けについて』を参照ください。
なお、点検整備済みステッカーの貼り付け位置によっては、フィルムアンテナが貼り付けられない場合がありますので注意してください。
- ステアリングオーディオスイッチ装備車の場合、ステアリングオーディオスイッチの使用が可能です。接続方法は「◆ステアリングリモコン信号の接続」をご参照ください。
- ディーラー等で下記の純正部品を購入して取付けてください。
・トレードイン変換ハーネス(24P⇒20P変換コード)(純正品番:08A30-0K0-320)が必要です。
- 車両に装備されているバックカメラを使用する場合は、KW-1291が必要です。
なお、映像はノーマルビュー固定となります。AVN-D10は走行中も後方録画が可能です。
- アイドリングストップ搭載車の場合、車両のご使用状況やバッテリーの状態などにより、エンジン再始動時にAVN本体が再起動する場合があります。

●ホンダ・ナビ装着用スペシャルパッケージ装備車へのフィルムアンテナの貼り付け位置

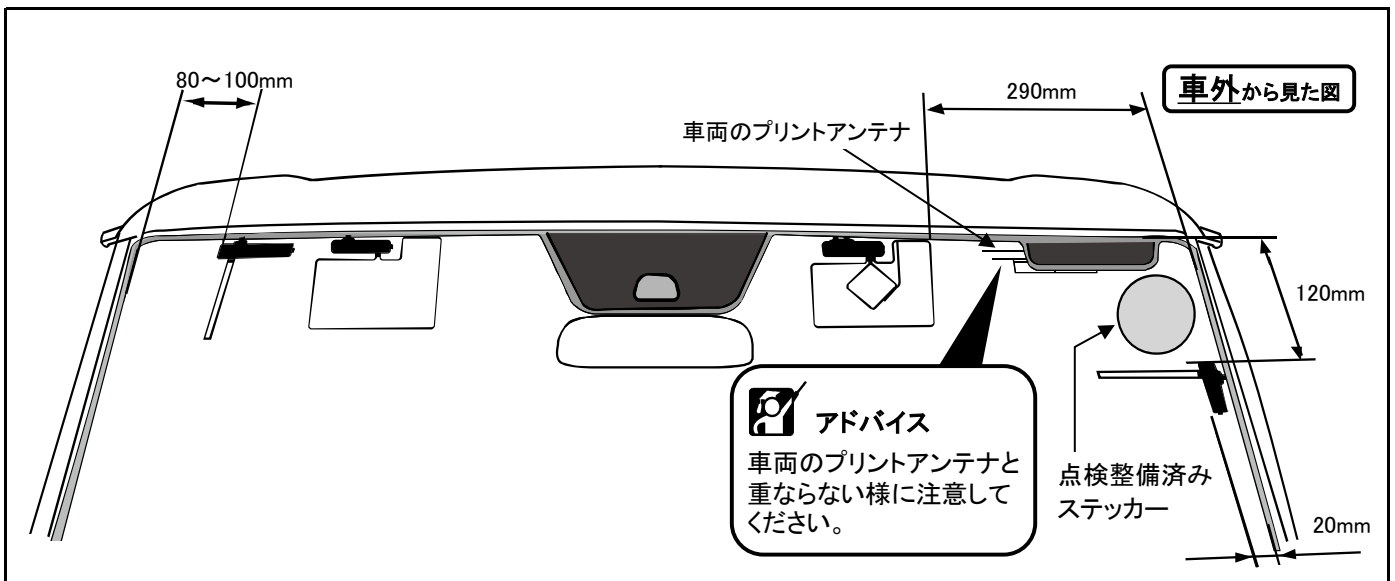

N-VAN(R3. 2~)

◆車両側車速・パーキング・リバース信号の接続

■タイプ：ラジオレスまたはナビ装着用スペシャルパッケージ装備タイプ

- ①位置：純正デッキ取付位置奥
- ②位置：純正デッキ取付位置奥
- ③位置：運転席側ヒューズボックス内

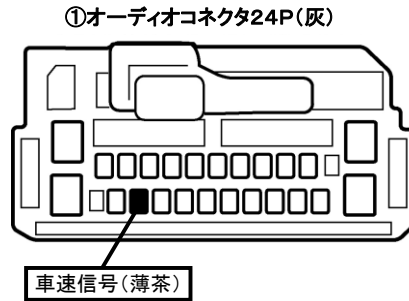
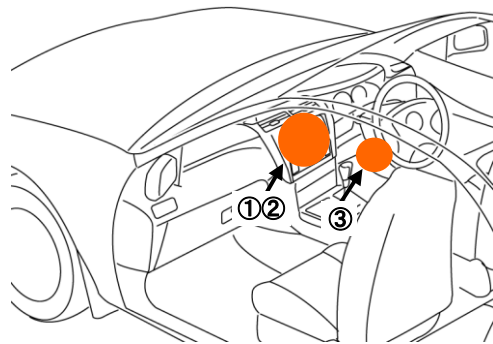
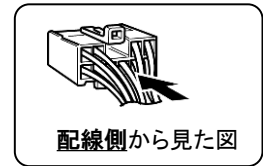

②オプションコネクタ3P(灰)

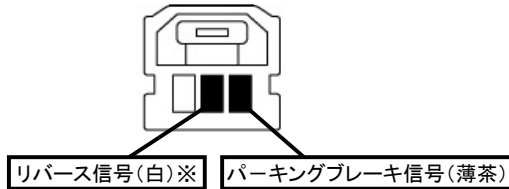

③ヒューズボックス内コネクタ12P(緑)

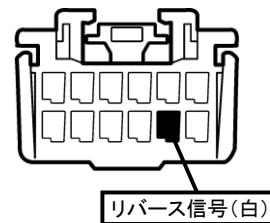

・車両の(緑色)は変更される場合がありますので参考情報としてください。

【※注記】

②オプションコネクタ3P内のリバース信号は車両ハーネスの線径が細く、接触不良のおそれがあるため、同梱のエレタップは使用できません。エレタップを使用する場合は③ヒューズボックス内12Pコネクタのリバース信号に接続してください。

N-VAN(D3 2~)

◆ステアリングリモコン信号の接続

- 型 式 : JJ1、JJ2
- タ イ プ : ナビ装着用スペシャルパッケージ装備タイプ

位置:純正デッキ取付位置奥

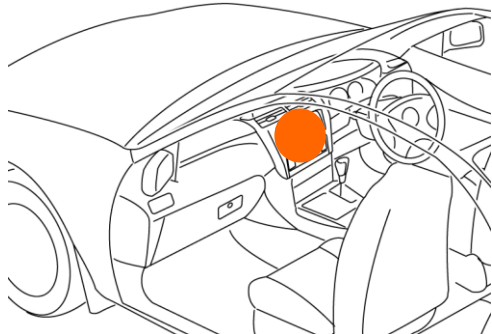

■ステアリングリモコン信号取り出し位置

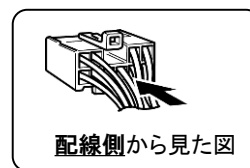
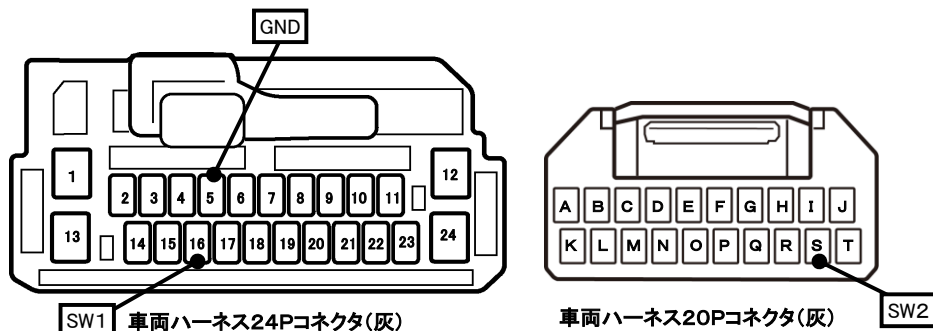

■接続情報

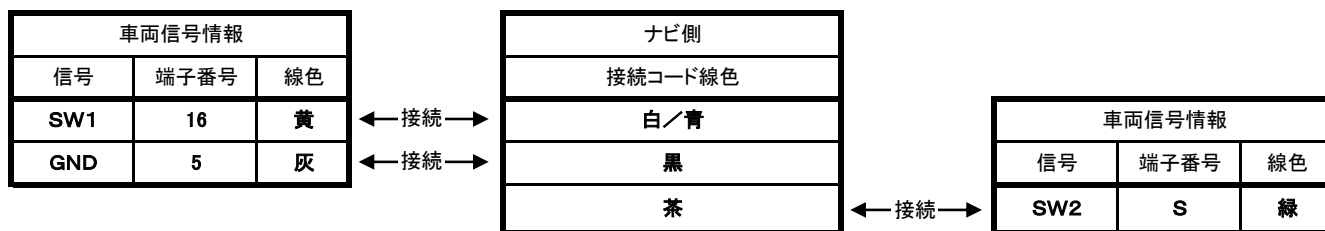

・車両の線色は変更される場合がありますので参考情報としてください。