

N-VAN(H30. 7~R3. 2)

- ◆取付適合情報
- ◆車両側車速・パーキング・リバース信号接続情報
- ◆ステアリングリモコン信号接続情報

◆取付適合情報

| 年式                   | 型式         | タイプ  | 取付位置 | 2DIN                          |                               |  | 2DINワイド                          |       |       | 車両コネクタ |     |     |
|----------------------|------------|--|------|-------------------------------|-------------------------------|--|----------------------------------|-------|-------|--------|-----|-----|
|                      |            |  |      | AVN-D10<br>AVN-R10<br>AVN-P10 |                               |  | AVN-D10W<br>AVN-R10W<br>AVN-P10W |       |       |        |     |     |
|                      |            |  |      | 取付可否                          | 取付キット                         | 変換コード  | 取付可否                             | 取付キット | 変換コード |        |     |     |
| H30. 7<br>5<br>R3. 2 | JJ1<br>JJ2 | AM/FM<br>チューナー<br>装備タイプ<br>注3              | 上段   | ◎                             | KH-1018<br>+<br>ホンダ純正部品<br>注4 | KW-2340D<br>+<br>KW-1292<br>注5, 6                                  | ※センタークラスター開口サイズが異なるため            |       | HO-06 |        |     |     |
|                      |            |  | 下段   |                               |                               |  |                                  |       |       |        |     |     |
|                      |            | ナビ装着用<br>スペシャル<br>パッケージ<br>装備タイプ<br>注9, 12 | 上段   | ◎7                            | KH-1018<br>+<br>ホンダ純正部品<br>注8 | KW-1340<br>+<br>KW-1292<br>+<br>KW-1291<br>+<br>ホンダ純正部品<br>注10, 11 |                                  |       |       | HO-05  |     |     |
|                      |            |  | 下段   |                               |                               |  |                                  |       |       |        |     |     |
|                      |            | USBオーディオ<br>装備タイプ                          | 上段   | 未調査                           | 未調査                           | 未調査  |                                  |       |       |        | 未調査 | 未調査 |
|                      |            |  | 下段   |                               |                               |  |                                  |       |       |        |     |     |

- 注1, 2, 13
- 注記
- 平成30年10月時点の調査結果に基づく情報です。調査日以降に発売された車両に関する情報は含まれませんので、ご注意ください。
  - メーカーオプションのナビ、オーディオ装備車は未調査です。
  - 運転席側1スピーカータイプです。取付けには、スピーカーの取付けが必要です。
  - ディーラー等で下記に記載した純正部品を購入して取付けてください。  
・取付けアタッチメント(純正品番:08B00-TXA-000A)が必要です。
  - 車両オーディオコネクタと接続する際は、取付けアタッチメントに付属の変換ハーネスを組合わせて接続してください。  
なお、変換ハーネスの20P側にはバックアップ電源、アースが配線されていません。  
「バックアップ電源、アースの取り出し方法」を参照の上、ナビ本体に付属のエレタップを使用してバックアップ電源およびアースを取り出してください。
  - KW-2340Dは車両コネクタとダイレクト接続が可能です。  
ナビ本体に付属の電源コードを使用する場合はKW-1340とディーラー等でホンダ純正部品のトレードイン変換ハーネス(24P⇒20P変換コード)(純正品番:08A30-0K0-320)を購入して取付けてください。この場合も、ラジオアンテナ変換コード(KW-1292)が必要です。
  - ステアリングオーディオスイッチ装備車の場合、ステアリングオーディオスイッチの使用が可能です。接続方法は「◆ステアリングリモコン信号の接続」をご参照ください。
  - オーディオ取付け用ブラケットは装備されていません。ディーラー等で下記に記載した純正部品を購入して取付けてください。  
・取付けアタッチメント(純正品番:08B00-TXA-000B)が必要です。
  - 車両に装備されているTVアンテナの使用はできません。
  - ディーラー等で下記の純正部品を購入して取付けてください。  
・トレードイン変換ハーネス(24P⇒20P変換コード)(純正品番:08A30-0K0-320)が必要です。
  - 車両に装備されているバックカメラを使用する場合は、KW-1291が必要です。  
なお、映像はノーマルビュー固定となります。AVN-D10は走行中も後方録画が可能です。
  - フィルムアンテナの貼り付け位置が制限されます。  
下記の『ホンダ・ナビ装着用スペシャルパッケージ装備車へのフィルムアンテナの貼り付けについて』を参照ください。  
なお、点検整備済みステッカーの貼り付け位置によっては、フィルムアンテナが貼り付けられない場合がありますのでご注意ください。
  - アイドリングストップ搭載車の場合、車両のご使用状況やバッテリーの状態などにより、エンジン再始動時にAVN本体が再起動する場合があります。

N-VAN(H30. 7~R3. 2)

●バックアップ電源、アースの取り出し方法

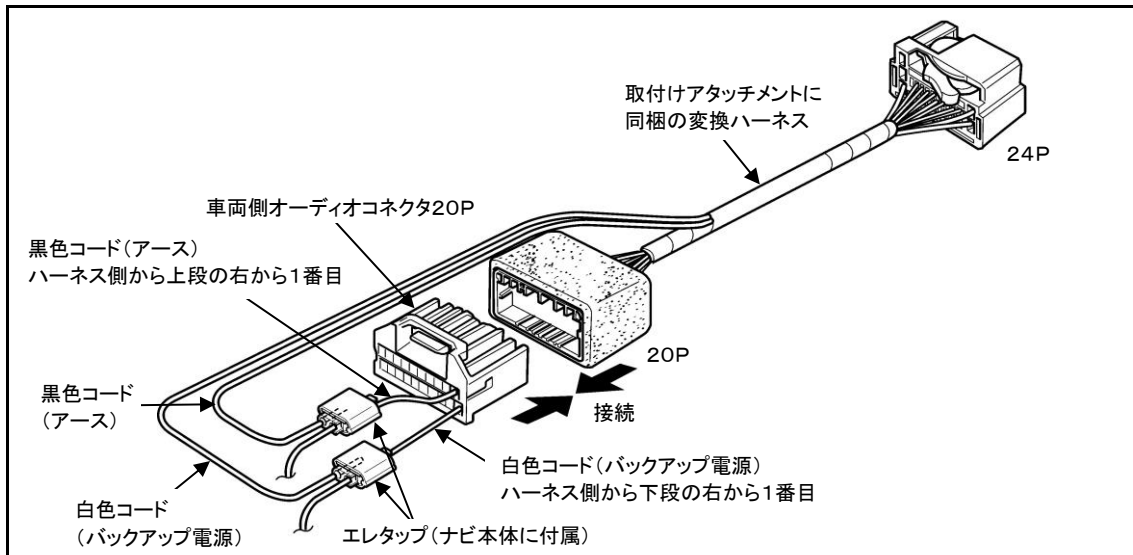

●ホンダ・ナビ装着用スペシャルパッケージ装備車へのフィルムアンテナの貼り付け位置

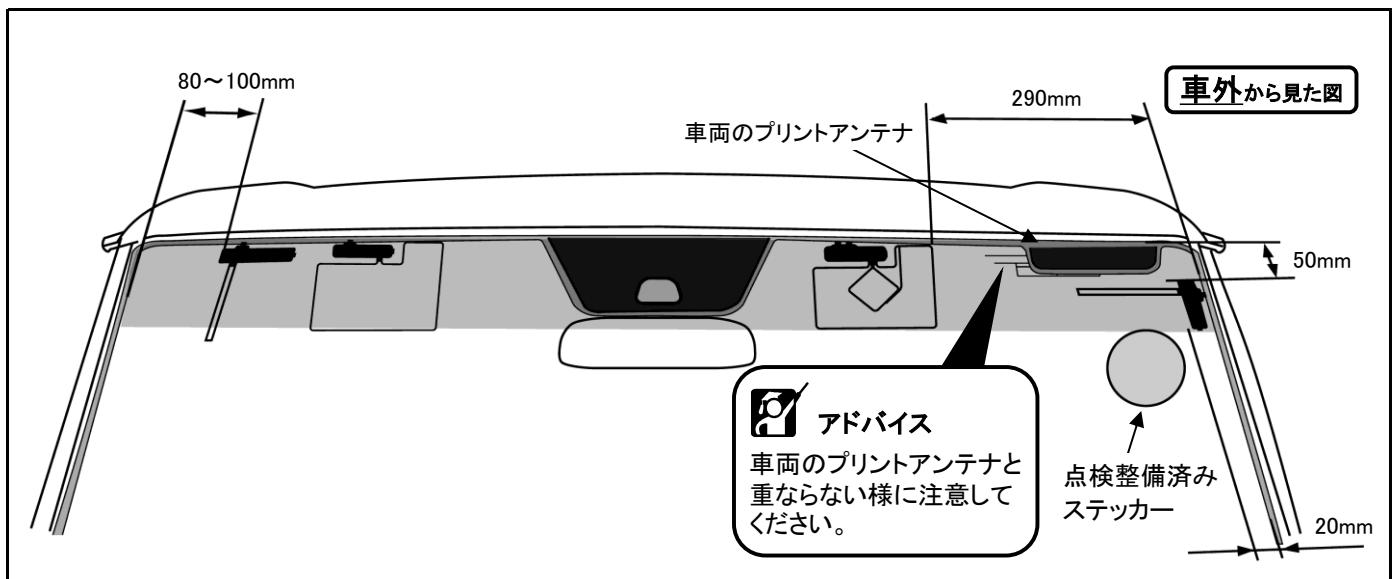

## N-VAN(H30. 7~R3. 2)

### ◆車両側車速・パーキング・リバース信号の接続

#### ■タイプ：AM/FMチューナー装備タイプ

- ①位置：運転席側ヒューズボックス下側
- ②位置：運転席側ヒューズボックス内
- ③位置：メーターユニット裏

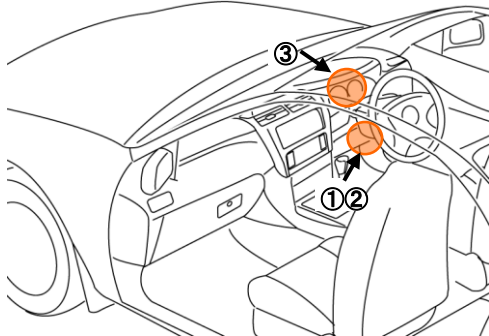

①ヒューズボックス下側コネクタ25P(白)

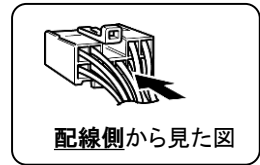
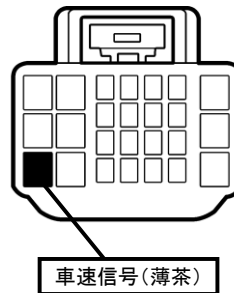

②ヒューズボックス内コネクタ12P(緑)

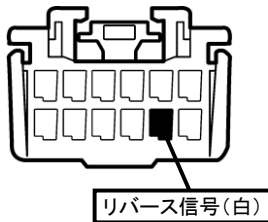

③メーターユニットコネクタ32P(灰)

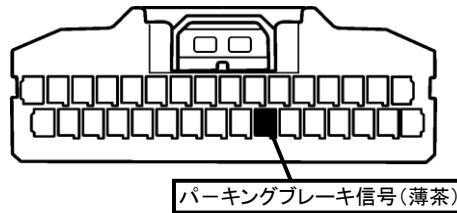

・車両の(線色)は変更される場合がありますので参考情報としてください。

#### ■タイプ：ナビ装着用スペシャルパッケージ装備タイプ

- ①位置：純正デッキ取付位置奥
- ②位置：純正デッキ取付位置奥
- ③位置：運転席側ヒューズボックス内

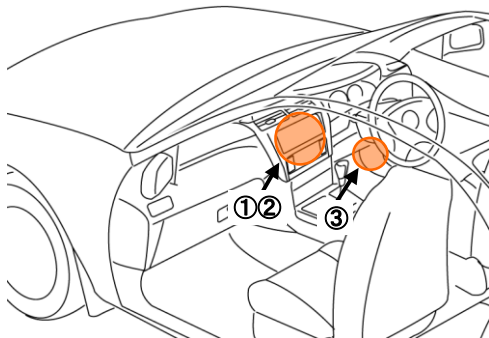

①オーディオコネクタ24P(灰)

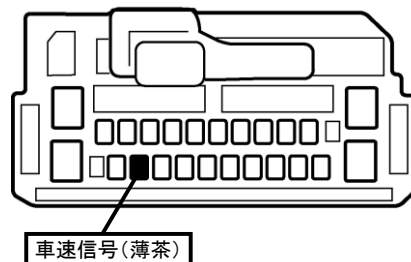

②オプションコネクタ3P(灰)

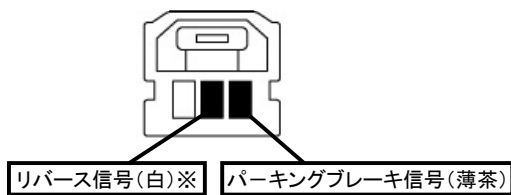

③ヒューズボックス内コネクタ12P(緑)

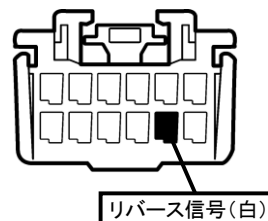

・車両の(線色)は変更される場合がありますので参考情報としてください。

#### 【※注記】

②オプションコネクタ3P内のリバース信号は車両ハーネスの線径が細く、接触不良のおそれがあるため、同梱のエレタップは使用できません。エレタップを使用する場合は③ヒューズボックス内12Pコネクタのリバース信号に接続してください。

## N-VAN(H30. 7~R3. 2)

### ◆ステアリングリモコン信号の接続

- 型 式 : JJ1、JJ2
- タ イ プ : ナビ装着用スペシャルパッケージ装備タイプ

位置: 純正デッキ取付位置奥

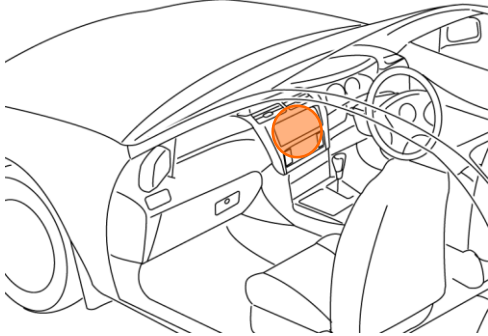

### ■ステアリングリモコン信号取り出し位置

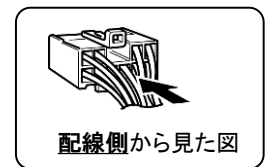
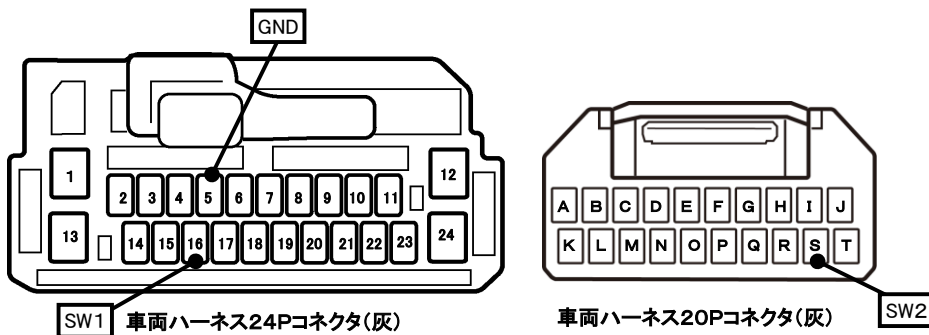

### ■接続情報

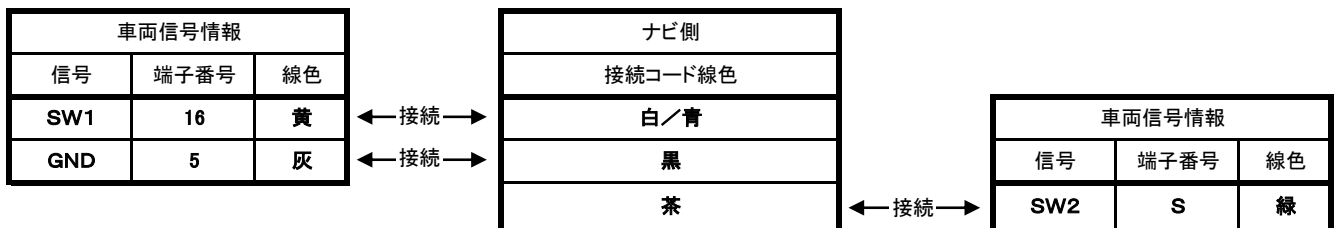

・車両の線色は変更される場合がありますので参考情報としてください。