

インサイト(H21. 2~H26. 2)

- ◆取付適合情報
- ◆車両側車速・パーキング・リバース信号接続情報
- ◆ステアリングリモコン信号接続情報

◆取付適合情報

年式	型式	タイプ	取付位置	2DIN			2DINワイド			車両コネクタ
				AVN-D10 AVN-R10 AVN-P10			AVN-D10W AVN-R10W AVN-P10W			
				取付可否	取付キット	変換コード	取付可否	取付キット	変換コード	
H25. 5 ┆ H26. 2	ZE2	ラジオレス	上段	◎3	KH-1018	KW-2340D + KW-1292	注6, 7	※センタークラスター開口サイズが異なるため	HO-05	
			下段							
注1, 2		ナビ装着用 スペシャル パッケージ 装備タイプ 注4	上段	◎3	KH-1018	KW-2340D + KW-1292	注6, 7	※センタークラスター開口サイズが異なるため		
			下段							
H23. 10 ┆ H25. 5	ZE2	ラジオレス	上段	◎3	KH-1018	KW-2340D + KW-1292	注6, 7	※センタークラスター開口サイズが異なるため	HO-05	
注1, 2			下段							
H21. 2 ┆ H23. 10	ZE2	ラジオレス	上段	◎	KH-1018	KW-2340D + KW-1292	注6, 7	※センタークラスター開口サイズが異なるため	HO-05	
注1, 2		Honda HDD インタープレミアム ナビシステム 装備タイプ	上段							◎3, 5
			下段							

- 注記
- メーカーオプションのナビ、オーディオ装備車は未調査です。
  - 標準装備では全タイプ、ラジオレス仕様です。
  - ステアリングオーディオスイッチ装備車の場合、ステアリングオーディオスイッチの使用が可能です。
  - 車両に装備されているワンセグTVアンテナの使用はできません。また、バックカメラの使用可否は未調査です。
  - インタープレミアムナビシステムに装備されているリアカメラ、TVアンテナ、AV入力端子、Bluetooth対応ハンズフリーテレホン機能、ECO情報表示機能、専用通信機器の使用はできません。
  - KW-2340Dは車両コネクタとダイレクト接続が可能です。  
ナビ本体に付属の電源コードを使用する場合はKW-1340とディーラー等でホンダ純正部品のトレードイン変換ハーネス(24P⇒20P変換コード)(純正品番:08A30-0K0-320)を購入して取付けてください。この場合も、ラジオアンテナ変換コード(KW-1292)が必要です。
  - KW-1340を使用する場合、ステアリングオーディオスイッチの接続方法は「◆ステアリングリモコン信号の接続」をご参照ください。

## インサイト(H21. 2~H26. 2)

### ◆車両側車速・パーキング・リバース信号の接続

#### ●車速信号

■年 式 : H25. 5~H26. 2

■タ イ プ : ラジオレスおよびナビ装着用スペシャルパッケージ装備タイプ

位置: 純正デッキ取付位置奥

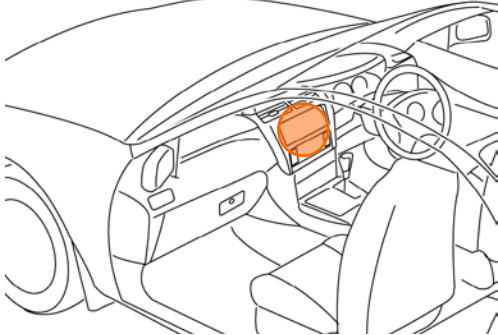

オーディオコネクタ24P(灰)

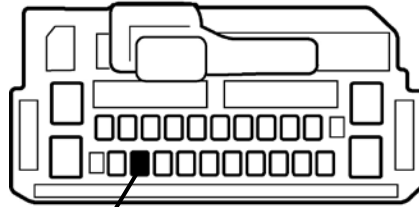

車速信号(青)

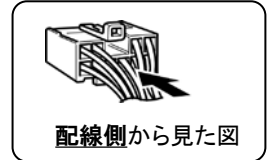

配線側から見た図

・車両の(線色)は変更される場合がありますので参考情報としてください。

#### ●パーキングブレーキ・リバース信号

■年 式 : H25. 5~H26. 2

■タ イ プ : ナビ装着用スペシャルパッケージ装備タイプ

位置: 純正デッキ取付位置奥

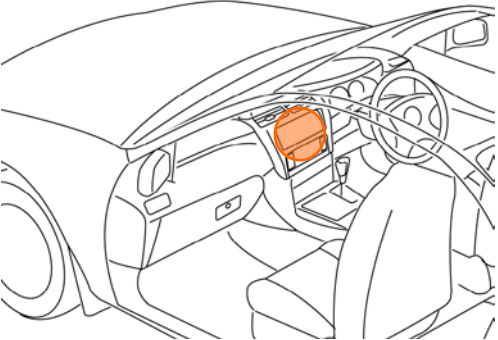

オプションコネクタ3P(灰)

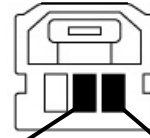

リバース信号(緑)

パーキングブレーキ信号(橙)

・車両の(線色)は変更される場合がありますので参考情報としてください。

■年 式 : H25. 5~H26. 2

■タ イ プ : ラジオレス

①位置: 運転席側ヒューズボックス内

②位置: メーターユニット裏

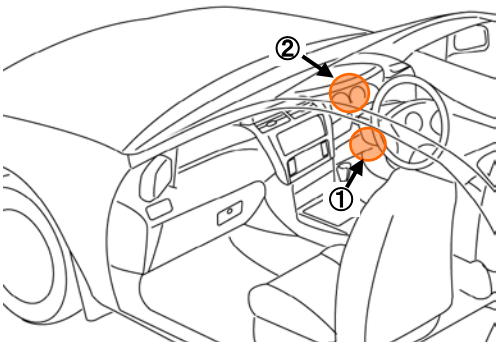

①ヒューズボックス内コネクタ49P(緑)

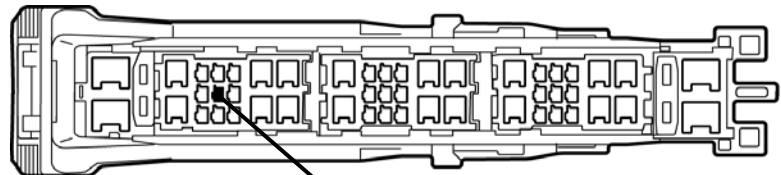

リバース信号(緑)

②メーターユニットコネクタ32P(灰)

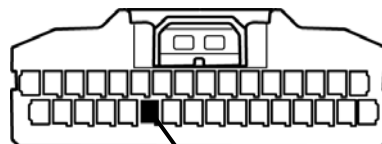

パーキングブレーキ信号(橙)

・車両の(線色)は変更される場合がありますので参考情報としてください。

## インサイト(H21. 2~H26. 2)

### ◆車両側車速・パーキング・リバース信号の接続

■年 式 : H23. 10~H25. 5

- ①位置: 純正デッキ取付位置奥
- ②位置: 運転席側ヒューズボックス内
- ③位置: メーターユニット裏

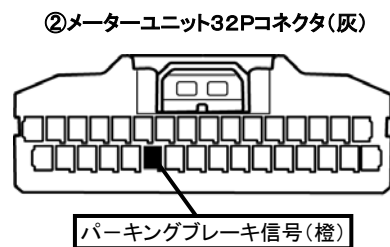
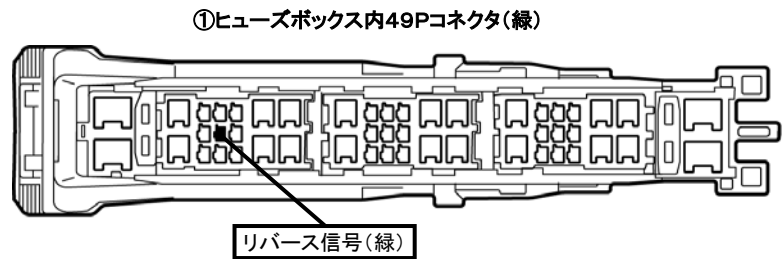
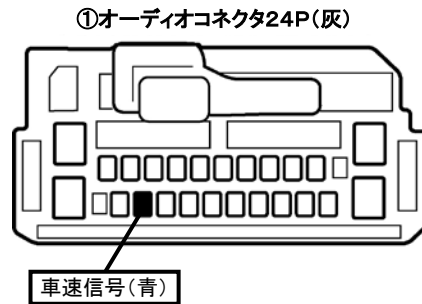
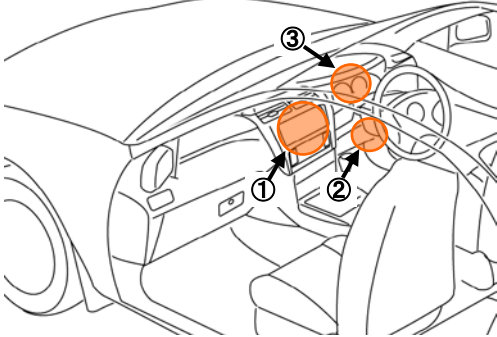

・車両の(線色)は変更される場合がありますので参考情報としてください。

## インサイト(H21. 2~H26. 2)

### ◆車両側車速・パーキング・リバース信号の接続

■年 式 : H21. 2~H23. 10

①位置: 純正デッキ取付位置奥

②位置: 運転席側ヒューズボックス内

※パーキングブレーキ信号は未調査です。

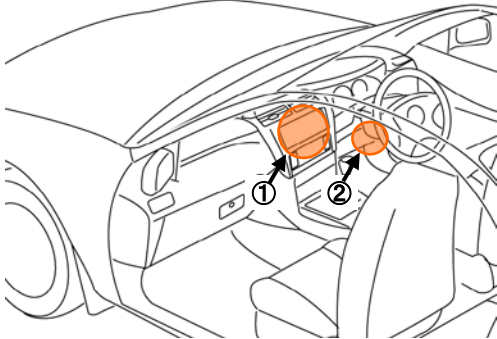

オーディオコネクタ24P(灰)

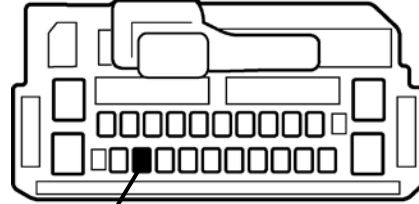

車速信号(青)

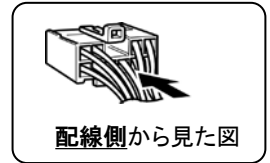

配線側から見た図

①ヒューズボックス内コネクタ49P(緑)

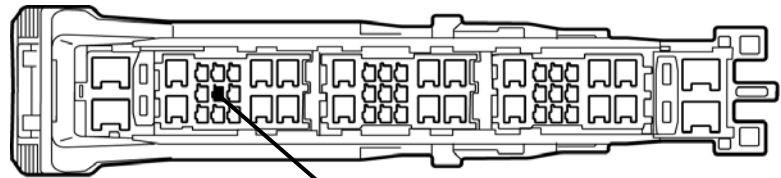

リバース信号(緑)

・車両の(緑色)は変更される場合がありますので参考情報としてください。

## インサイト(H21. 2~H26. 2)

### ◆ステアリングリモコン信号の接続

- 年 式 : H23. 10~H26. 2
- 型 式 : ZE2
- タ イ プ : ラジオレスまたはナビ装着用スペシャルパッケージ装備タイプ  
KW-1340を使用して取付ける場合は、ホンダ純正部品のトレードイン変換ハーネス(24P⇒20P変換コード)(品番:08A30-0K0-320)が必要です。  
ステアリングリモコン取り出し位置より信号を取り出して接続してください。

位置: 純正デッキ取付位置奥

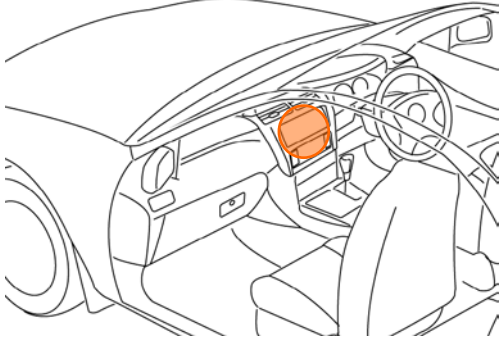

### ■ステアリングリモコン信号取り出し位置

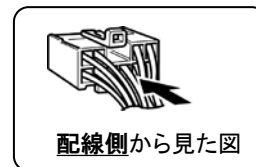
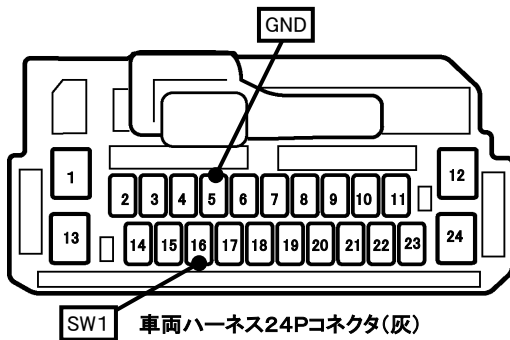

### ■接続情報

車両信号情報			ナビ側	
信号	端子番号	線色	接続コード線色	
SW1	16	桃	← 接続 →	白/青
GND	5	白	← 接続 →	黒

- ・車両の線色は変更される場合がありますので参考情報としてください。
- ・ナビ側の接続コードの茶色コードは使用しません。

## インサイト(H21. 2~H26. 2)

### ◆ステアリングリモコン信号の接続

- 年 式 : H21. 2~H23. 10
- 型 式 : ZE2
- タ イ プ : Honda HDD インタープレミアムナビシステム装備タイプ  
KW-1340を使用して取付ける場合は、ホンダ純正部品のトレードイン変換ハーネス(24P⇒20P変換コード)(品番:08A30-0K0-320)が必要です。  
ステアリングリモコン取り出し位置より信号を取り出して接続してください。

位置: 純正デッキ取付位置奥

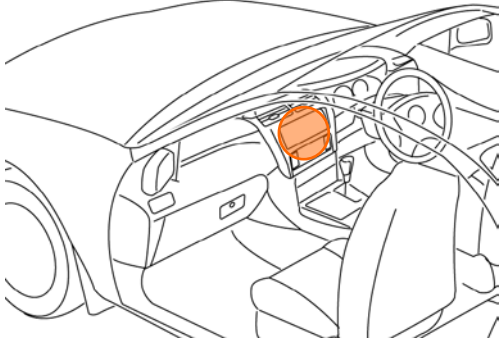

### ■ステアリングリモコン信号取り出し位置

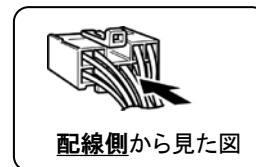
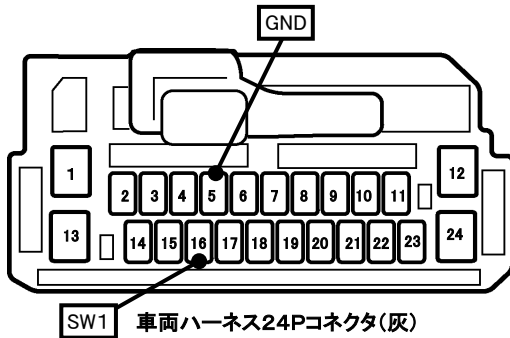

### ■接続情報

車両信号情報					ナビ側	
信号	端子番号	線色			接続コード線色	
SW1	16	桃	← 接続 →		白/青	
GND	5	白	← 接続 →		黒	

- ・車両の線色は変更される場合がありますので参考情報としてください。
- ・ナビ側の接続コードの茶色コードは使用しません。