

フリード/フリード ハイブリッド(R1. 10~)

- ◆取付適合情報
- ◆車両側車速・パーキング・リバース信号接続情報
- ◆ステアリングリモコン信号接続情報

◆取付適合情報

年式	型式	タイプ	取付位置	2DIN			2DINワイド			車両コネクタ
				取付可否	取付キット	変換コード	取付可否	取付キット	変換コード	
R1. 10 S	GB5 GB6 GB7 GB8	ラジオレス	上段	◎4	KH-1018 + ホンダ純正部品	KW-2340D + KW-1292	※センタークラスター開口サイズが異なるため	注6	HO-05	
			下段							
		ナビ装着用 スペシャル パッケージ 装備タイプ	上段	◎4, 5		KW-1340 + KW-1292 + KW-1291 + ホンダ純正部品				
			下段							
注1, 2, 10		注7		注3	注8, 9					

- 注記
- 令和1年11月時点の調査結果に基づく情報です。調査日以降に発売された車両に関する情報は含まれませんので、ご注意ください。
 - メーカーオプションのナビ、オーディオ装備車は未調査です。
 - オーディオ取付け用ブラケットが装備されていません。ディーラー等で下記に記載した純正部品を購入して取付けてください。
・取付けアタッチメント(オーディオ取付け用ブラケット)(純正品番:08B00-TDK-000)が必要です。
 - 本体をブラケットに取付ける際、ロア ガーニッシュのクリップと本体取付ネジ位置が2ヶ所重なりネジ止めが困難です。
下図を参照の上でセンターパネルからロア ガーニッシュとポケットを取外してブラケットに本体を取付けてください。
 - ステアリングオーディオスイッチ装備車の場合、ステアリングオーディオスイッチの使用が可能です。接続方法は「◆ステアリングリモコン信号の接続」をご参照ください。
 - KW-2340Dは車両コネクタとダイレクト接続が可能です。
ナビ本体に付属の電源コードを使用する場合はKW-1340とディーラー等でホンダ純正部品のトレードイン変換ハーネス(24P⇒20P変換コード)(純正品番:08A30-0K0-320)を購入して取付けてください。この場合も、ラジオアンテナ変換コード(KW-1292)が必要です。
 - 車両に装備されているフルセグTVアンテナの使用はできません。
また、車両に装備されているETCは使用できますが、ナビ本体との連動はできません。
 - ディーラー等で下記の純正部品を購入して取付けてください。
・トレードイン変換ハーネス(24P⇒20P変換コード)(純正品番:08A30-0K0-320)が必要です。
 - 車両に装備されているバックカメラを使用する場合は、KW-1291が必要です。
なお、映像はノーマルビュー固定となります。AVN-D10は走行中も後方録画が可能です。
 - アイドリングストップ搭載車の場合、車両のご使用状況やバッテリーの状態などにより、エンジン再始動時にAVN本体が再起動する場合があります。

●センターパネル取外し方

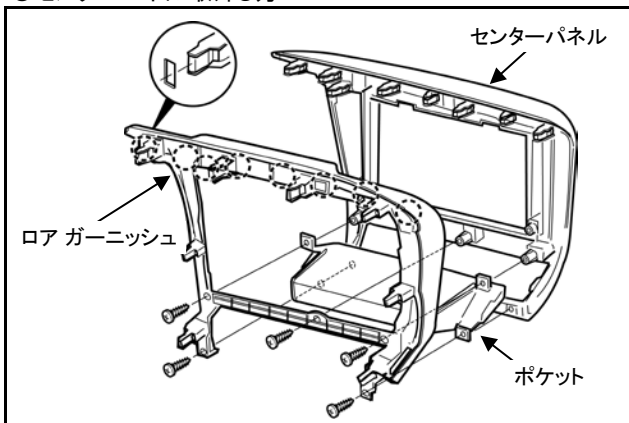

フリード／フリード ハイブリッド (R1. 10～)

◆車両側車速・パーキング・リバース信号の接続

位置: 純正デッキ取付位置奥

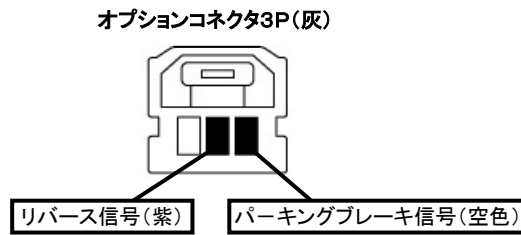
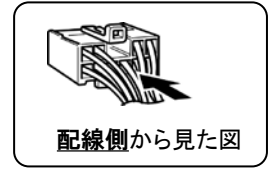
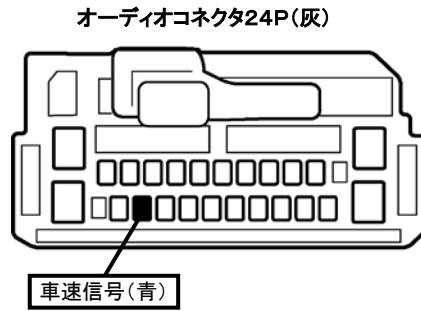
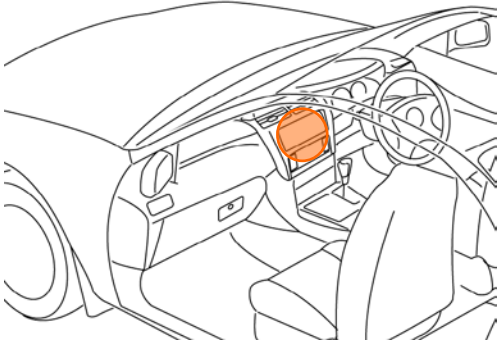

・車両の(線色)は変更される場合がありますので参考情報としてください。

フリード/フリード ハイブリッド(R1. 10~)

◆ステアリングリモコン信号の接続

- 型 式 : GB5、GB6、GB7、GB8
- タ イ プ : ナビ装着用スペシャルパッケージ装備タイプ

位置: 純正デッキ取付位置奥

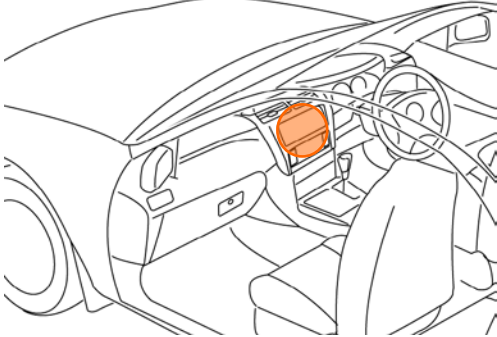

■ステアリングリモコン信号取り出し位置

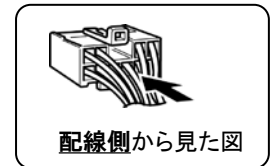
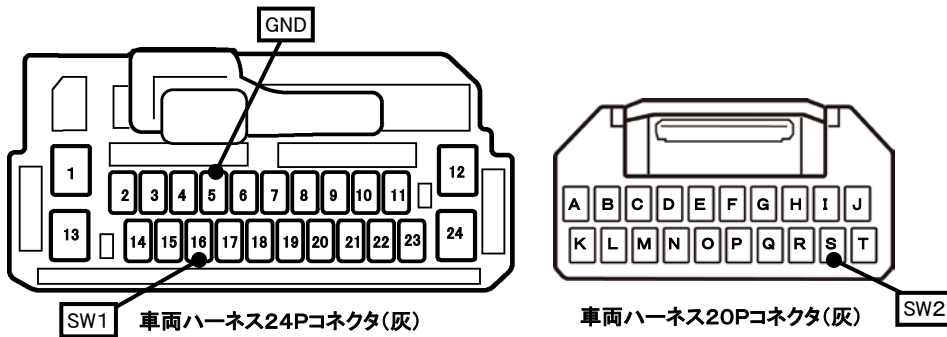

■接続情報

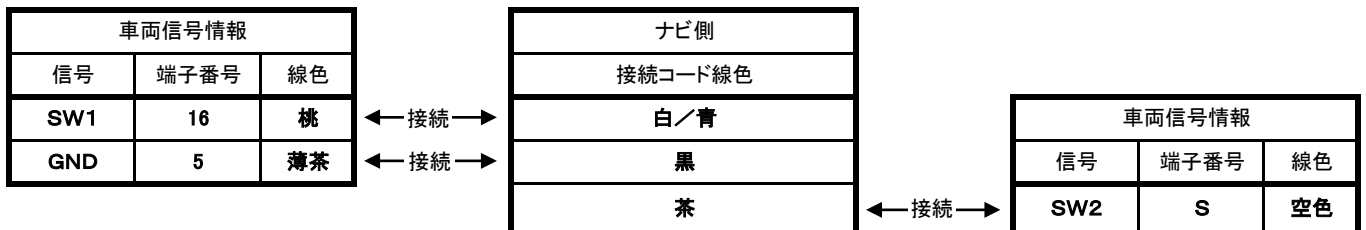

・車両の線色は変更される場合がありますので参考情報としてください。