

ムーヴ カスタム(R3. 9～)

- ◆取付適合情報
- ◆車両側車速・パーキング・リバース信号接続情報
- ◆ステアリングリモコン信号接続情報

◆取付適合情報

年式	型式	タイプ	取付位置	フローティング					車両コネクタ		
				AVN-HS01F DAV-DS01F							
				取付可否	取付キット	変換コード	スライドベース位置			ディスプレイ位置	
		前後	左右	上下							
R3. 9 注1, 2, 3, 11	LA150S LA160S	純正ナビ装着用 アップグレード バック装備車	上段	◎5, 6, 7	ダイハツ純正部品 注8	2202 + ダイハツ純正部品 注9, 10	手前	中央	下端	DA-01	
			下段								
		純正ナビ装着用 アップグレード バック+パノラマ モニター対応 カメラ装備車 注4	上段	◎5, 6, 7	ダイハツ純正部品 注8	2202 注9	注12, 13	注12, 13	注12, 13, 14		DA-01
			下段								

注記

- 令和4年9月時点の調査結果に基づく情報です。調査日以降に発売された車両に関する情報は含まれませんので、ご注意ください。
- メーカーオプションのナビ、オーディオ装備車は未調査です。
- 標準装備では全タイプ、ラジオレス仕様です。
- 車両に装備されているフロントカメラ、サイドカメラ、バックカメラ、TVアンテナハーネス、GPSアンテナの接続はできません。
- 本体を取付ける際は、下記「2DIN機種ブラケット取付位置」を参照してください。  
なお、2DIN機種ブラケット取付位置に取付けた場合でも本体の下側がクラスタパネルに当たる場合があります。  
その際はブラケットの取付け穴の加工が必要になる場合があります。
- ステアリングオーディオスイッチ装備車の場合、ステアリングオーディオスイッチの使用が可能です。
- ステアリングオーディオスイッチの接続は「◆ステアリングリモコン信号の接続」をご参照ください。
- オーディオ取付け用ブラケットが装備されていません。ディーラー等で下記に記載した純正部品を購入して取付けてください。  
・ナビ・オーディオ取付けキット(オーディオ取付けブラケット)(純正品番:08606-K2022-)が必要です。  
・クラスタ開口が100×200mmと大きいので、取付けパネル(DIN用)(純正品番:86221-B5010-)が2個必要です。
- エーモン工業株式会社製 オーディオハーネス 製品コード 2202が使用可能です。
- 車両に装備されているバックカメラを接続する場合は、ディーラー等で下記に記載した純正部品を購入して接続してください。  
・ダイハツ純正バックモニターケーブル(純正品番:08541-K2003)が必要です。  
接続方法については、下記「バックモニターケーブルの接続方法」を参照してください。
- アイドリングストップ搭載車の場合、車両のご使用状況やバッテリーの状態などにより、エンジン再始動時にAVN本体が再起動する場合があります。
- 記載しているスライドベースおよびディスプレイ位置は目安のため、ハザードスイッチ等の操作および運転操作に支障が無く、車両側と干渉しない範囲で必要に応じ調整してください。  
なお、ディスプレイの上下位置によってはディスプレイを倒した際に、ディスプレイの下側が車両側と干渉しますので、傷付きまたは破損の無きよう、お取り扱いにご注意ください。  
また、ディスプレイの左右角度調整度合いによってはディスプレイが車両側と干渉しますので、傷付きまたは破損の無きよう、お取り扱いにご注意ください。
- 車両への取付状態によっては、ディスプレイの可動範囲に制約が発生する場合があります。
- 運転席からディスプレイを見た時、ディスプレイの上下位置が上端または上寄せにあるとフロントガラス下端部分の視界がディスプレイで隠れる場合があります。  
フロントガラス下端部分の視界がディスプレイで隠れないようにディスプレイの上下位置を調整してください。

ムーヴ カスタム(R3. 9~)

●2DIN機種ブラケット取付位置

※ ナビ・オーディオ取付けキット(純正品番:08606-K2022-)を使用した際の  
本体取付けネジ穴位置  
下図の様に取付けネジにブラケットが当たるまで本体前側、下側に取付けてください。

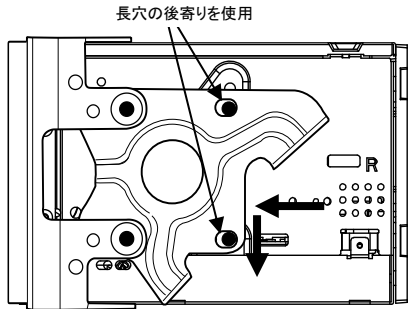

●バックモニターケーブルの接続方法

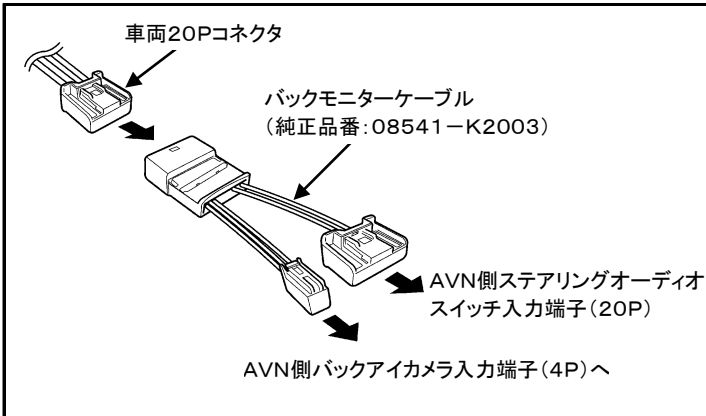

◆車両側車速・パーキング・リバース信号の接続

位置: 純正デッキ取付位置奥

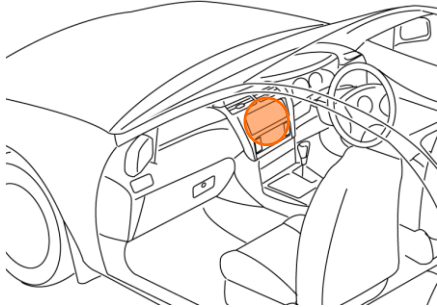

オプションコネクタ5P(灰)

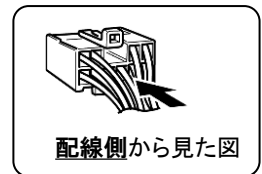

リバース信号(紫)    車速信号(紫)    パーキングブレーキ信号(灰)

・車両の(緑色)は変更される場合がありますので参考情報としてください。

## ムーヴ カスタム(R3. 9～)

### ◆ステアリングリモコン信号の接続

- 型 式 : LA150S、LA160S
- タ イ プ : 純正ナビ装着用アップグレードパック装備タイプまたは、純正ナビ装着用アップグレードパック+パノラマモニター対応カメラ装備タイプ、ステアリングリモコン取り出し位置より信号を取り出して接続してください。

位置: 純正デッキ取付位置奥

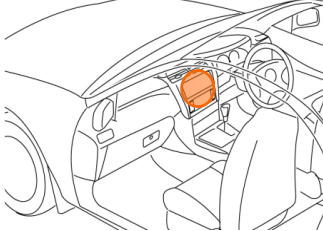

### ■ステアリングリモコン信号取り出し位置

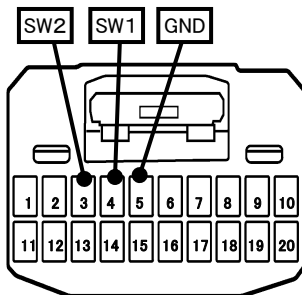

20Pコネクタ(白)

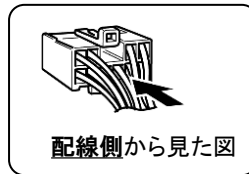

### ■接続情報(車両ハーネスに接続する場合)

車両信号情報				ナビ側	
信号	端子番号	線色		接続コード線色	
SW1	4	白	← 接続 →	白/青	
SW2	3	青	← 接続 →	茶	
GND	5	黄	← 接続 →	黒	

・車両の線色は変更される場合がありますので参考情報としてください。

### ■接続情報(バックモニターケーブルに接続する場合)

・バックモニターケーブル(純正品番:08541-K2003)を使用する場合は、バックモニターケーブルの20Pメスコネクタにも接続可能です。線色は下表を参照してください。

車両信号情報				ナビ側	
信号	端子番号	線色		接続コード線色	
SW1	4	茶/白	← 接続 →	白/青	
SW2	3	茶/黒	← 接続 →	茶	
GND	5	茶/黄	← 接続 →	黒	