

ワゴンR スティングレー (H24. 9~H26. 8)

- ◆取付適合情報
- ◆車両側車速・パーキング・リバース信号接続情報
- ◆ステアリングリモコン信号接続情報

◆取付適合情報

年式	型式	タイプ	取付位置	2DIN			2DINワイド			車両コネクタ	
				AVN-LS01			AVN-LS01W				
				取付可否	取付キット	変換コード	取付可否	取付キット	変換コード		
H24. 9 S H26. 8	MH34S	ラジオレス	上段	◎4, 5	不要	KW-2350D + KW-1950	※センタークラスター開口サイズが異なるため		SU-02		
		異形オーディオ 装備タイプ	下段	◎4, 5	スズキ純正部品						
注1, 2, 9					注3	注6, 7, 8					

- 注記
- メーカーオプションのナビ、オーディオ装備車は未調査です。
  - 標準装備では全タイプ、ラジオレス仕様です。
  - ディーラー等で下記に記載した純正部品を購入して取付けてください。
    - オーディオ交換ガーニッシュ(純正品番: 73820-72M10-AP2)が必要です。
    - スクリュ(交換ガーニッシュ取付用、純正品番: 03541-0516A)が4本必要です。
    - オーディオ取付用ブラケットは車両に装備されているブラケットを使用します。
  - 本体を取付ける際は、下記のブラケット取付けネジ穴位置を参照してください。その際、クラスターパネルより約5mm奥に入り込みます。また、クラスターパネル開口がDINサイズより少し大きいため、隙間ができます。ステアリングオーディオスイッチ装備車の場合、ステアリングオーディオスイッチの使用が可能です。
  - ディーラーオプションのバックカメラを使用する場合は、KW-1950が必要です。
  - KW-2350Dは車両コネクタとダイレクト接続が可能です。ナビ本体に付属の電源コードを使用する場合はKW-1340を使用してください。この場合も、ディーラーオプションのバックカメラを使用する場合は、KW-1950が必要です。
  - KW-1340を使用する場合、ステアリングオーディオスイッチの接続は「◆ステアリングリモコン信号の接続」をご参照ください。
  - アイドリングストップ搭載車の場合、車両のご使用状況やバッテリーの状態などにより、エンジン再始動時にAVN本体が再起動する場合があります。

●ブラケット取付けネジ穴位置

- 印: ブラケット取付けネジ穴位置
- 図はR側です。L側も同様に取付けてください。

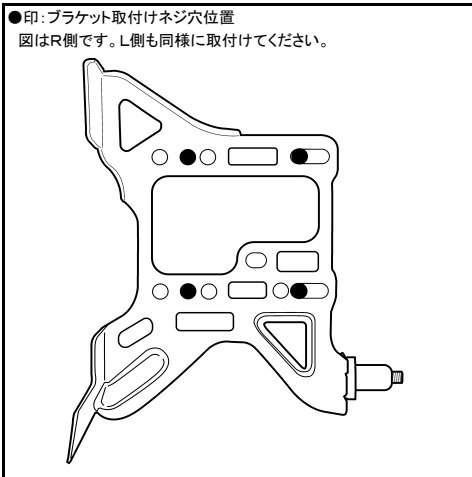

◆車両側車速・パーキング・リバース信号の接続

位置: 純正デッキ取付位置奥

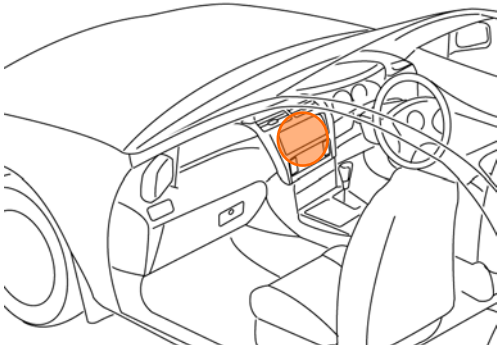

オプションコネクタ5P(白)

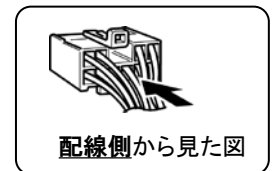
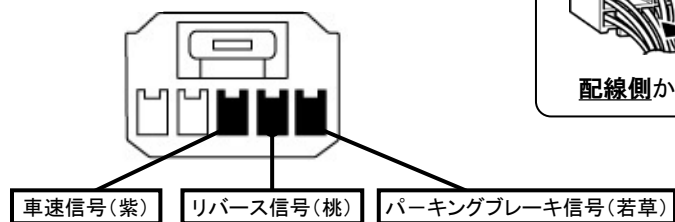

・車両の(線色)は変更される場合がありますので参考情報としてください。

ワゴンR スティングレー (H24. 9~H26. 8)

◆ステアリングリモコン信号の接続

- 型 式 : MH34S
- タ イ プ : ラジオレスまたは異形オーディオ装備車  
KW-1340を使用して取付ける場合は、ステアリングリモコン取り出し位置より信号を取り出して接続してください。

位置: 純正デッキ取付位置奥

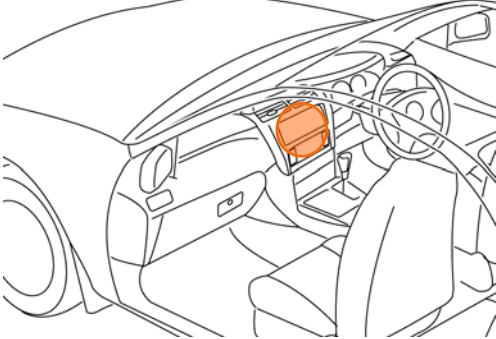

■ステアリングリモコン信号取り出し位置

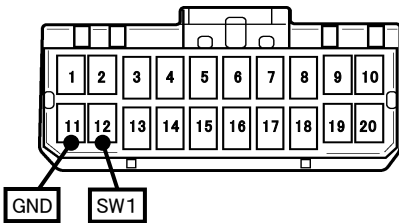

車両ハーネス20Pコネクタ(青)

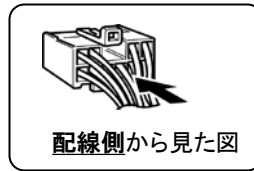

■接続情報

車両信号情報					ナビ側	
信号	端子番号	線色		接続コード線色		
SW1	12	若草	← 接続 →	白/青		
GND	11	灰	← 接続 →	黒		

- ・車両の線色は変更される場合がありますので参考情報としてください。
- ・ナビ側の接続コードの茶色コードは使用しません。