

シフォン カスタム(H28. 12~H29. 12)

- ◆取付適合情報
- ◆車両側車速・パーキング・リバース信号接続情報
- ◆ステアリングリモコン信号接続情報

◆取付適合情報

年式	型式	タイプ	取付位置	2DIN			2DINワイド			車両コネクタ
				AVN-LS01			AVN-LS01W			
				取付可否	取付キット	変換コード	取付可否	取付キット	変換コード	
H28. 12 S H29. 12	LA600F LA610F	ラジオレス ナビアップ グレードパック 装備車 注7	上段	◎5	スバル純正部品 注3, 4	KW-218T 注10, 12	◎5, 8	スバル純正部品 注3	不要	SB-05
			下段							
注1, 2, 14			上段	◎5, 6	スバル純正部品 注3, 4	KW-218T + KW-118D 注9, 11, 12, 13	◎5, 6, 8	スバル純正部品 注3	KW-118D 注9	

- 注記
- メーカーオプションのナビ、オーディオ装備車は未調査です。
 - 標準装備では全タイプ、ラジオレス仕様です。
 - オーディオ取付け用ブラケットが装備されていません。ディーラー等で下記に記載した純正部品を購入して取付けてください。
・ナビ・オーディオ取付けキット(純正品番:08606F2025)が必要です。
 - クラスター開口が100×200mmと大きいので、ディーラー等で下記に記載した純正部品を購入して取付けてください。
・エスカッション(純正品番:86221B5010)が2個必要です。
 - アンテナアンパ用1Pコネクタ(アンテナジャックとオーディオコネクタコードにてテープで固定されています。)が接続されていない場合があります。
1Pコネクタが接続されていない場合は必ず接続してください。
 - ステアリングオーディオスイッチ装備車の場合、ステアリングオーディオスイッチの使用が可能です。
 - 車両に装備されているTVアンテナハーネス、GPSアンテナの使用はできません。
 - 本体にブラケットを取付ける際は、タイプA位置のネジ穴を使用してください。
詳細は『2DINワイドAVN取付けネジ穴について』を参照ください。
また、本体にブラケットを取付ける際は、下記「2DINワイド機種ブラケット取付位置」を参照してください。
 - 車両に装備されているバックカメラおよびステアリングオーディオスイッチを接続する場合は、バックモニター変換コードKW-118Dが必要です。
接続方法については、下記「バックモニター変換コードの接続方法」を参照してください。
 - KW-218Tは車両コネクタとダイレクト接続が可能です。
ナビ本体に付属の電源コードを使用する場合はKW-1128を使用してください。
 - KW-218Tは車両コネクタとダイレクト接続が可能です。
ナビ本体に付属の電源コードを使用する場合はKW-1128を使用してください。
この場合も、車両に装備されているバックカメラおよびステアリングオーディオスイッチを接続する際は、バックモニター変換コードKW-118Dが必要です。
接続方法については、下記「バックモニター変換コードの接続方法」を参照してください。
 - KW-218Tに同梱のステアリングリモコン用変換ハーネス(20P-28P)は使用しません。
 - KW-1128を使用する場合、ステアリングオーディオスイッチの接続は「◆ステアリングリモコン信号の接続」をご参照ください。
 - アイドリングストップ搭載車の場合、車両のご使用状況やバッテリーの状態などにより、エンジン再始動時にAVN本体が再起動する場合があります。

●2DINワイド機種ブラケット取付位置

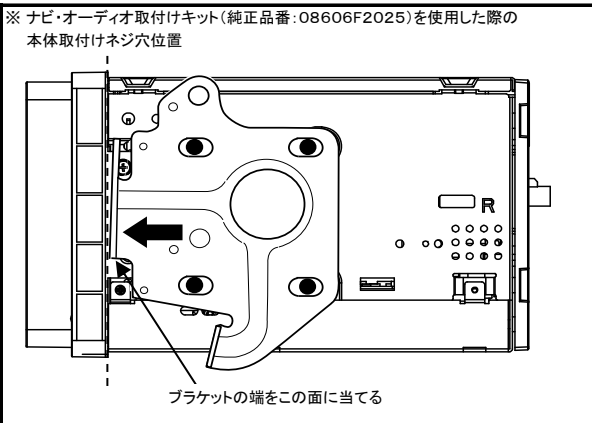

●バックモニター変換コードの接続方法

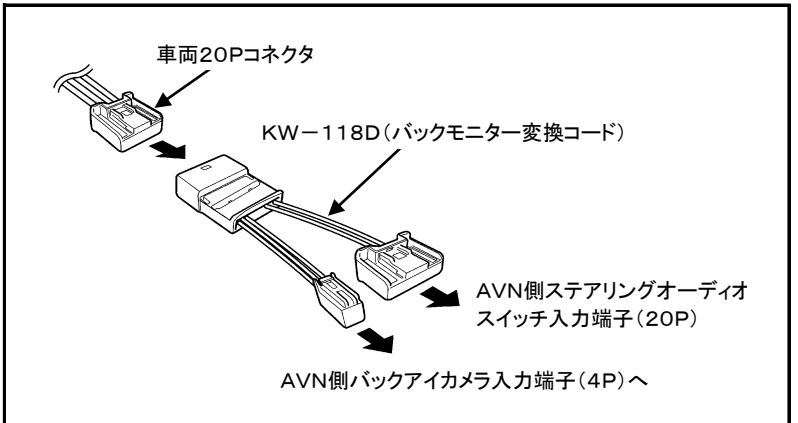

シフォン カスタム(H28. 12~H29. 12)

◆車両側車速・パーキング・リバース信号の接続

位置: 純正デッキ取付位置奥

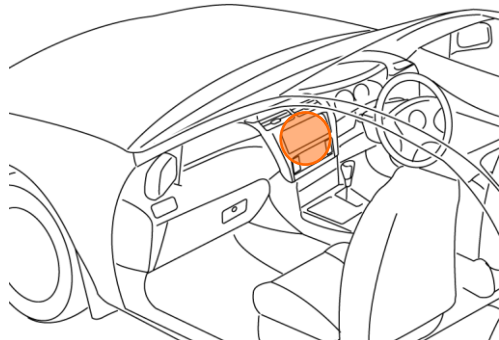

オプションコネクタ5P(灰)

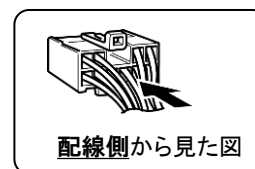
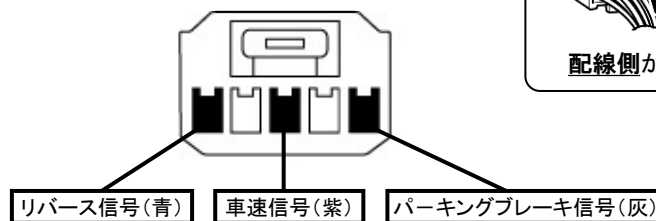

・車両の(線色)は変更される場合がありますので参考情報としてください。

シフォン カスタム(H28. 12~H29. 12)

◆ステアリングリモコン信号の接続

- 型 式 : LA600F、LA610F
 - タ イ プ : ナビアップグレードパック装備タイプ
- KW-1128を使用して取付ける場合は、ステアリングリモコン取り出し位置より信号を取り出して接続してください。

位置: 純正デッキ取付位置奥

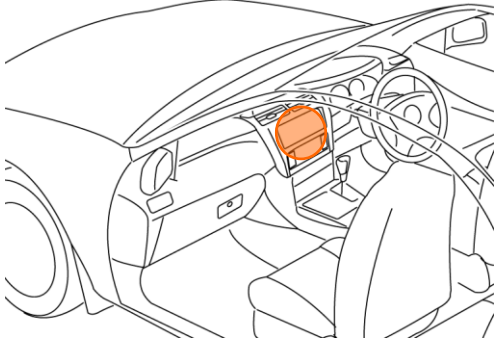

■ステアリングリモコン信号取り出し位置

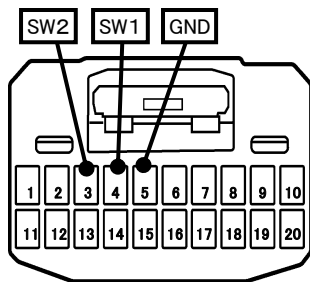

車両ハーネス20Pコネクタ(白)

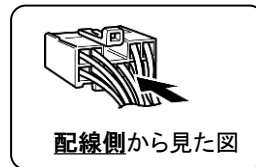

■接続情報

車両信号情報					ナビ側	
信号	端子番号	線色		接続コード線色		
SW1	22	白	← 接続 →	白/青		
SW2	21	青/黄	← 接続 →	茶		
GND	20	黄	← 接続 →	黒		

・車両の線色は変更される場合がありますので参考情報としてください。

■接続情報(バックモニター変換コードに接続する場合)

・KW-118D(バックモニター変換コード)を使用する場合は、バックモニター変換コードの20Pメスコネクタにも接続可能です。線色は下表を参照してください。

車両信号情報					ナビ側	
信号	端子番号	線色		接続コード線色		
SW1	4	茶/白	← 接続 →	白/青		
SW2	3	茶/黒	← 接続 →	茶		
GND	5	茶/黄	← 接続 →	黒		