

## フィット ハイブリッド(H29. 6~R2. 2)

- ◆取付適合情報
- ◆車両側車速・パーキング・リバース信号接続情報
- ◆ステアリングリモコン信号接続情報

### ◆取付適合情報

年式	型式	タイプ	取付位置	2DIN			2DINワイド			車両コネクタ
				AVN-LS01			AVN-LS01W			
				取付可否	取付キット	変換コード	取付可否	取付キット	変換コード	
H29. 6 S	GP5 GP6	ラジオレス	上段	◎3. 10	KH-1018 + ホンダ純正部品	KW-2340D + KW-1292	※センタークラスター開口サイズが異なるため		HO-05	
			下段							
		ナビ装着用 スペシャル パッケージ 装備タイプ	上段	◎3. 4. 10	KH-1018 + ホンダ純正部品	KW-1340 + KW-1292 + KW-1291				
			下段							ホンダ純正部品
注1, 2		注7		注5		注6	注8, 9			

- 注記
- 平成29年9月時点の調査結果に基づく情報です。調査日以降に発売された車両に関する情報は含まれませんので、ご注意ください。
  - メーカーオプションのナビ、オーディオ装備車は未調査です。
  - 下記の『本体を取付ける際の注意事項』を参照して取付けてください。
  - ステアリングオーディオスイッチ装備車の場合、ステアリングオーディオスイッチの使用が可能です。接続方法は「◆ステアリングリモコン信号の接続」をご参照ください。
  - オーディオ取付け用ブラケットは装備されていません。ディーラー等で下記に記載した純正部品を購入して取付けてください。  
・取付けアタッチメント(純正品番:08B00-T5A-000)が必要です。
  - KW-2340Dは車両コネクタとダイレクト接続が可能です。  
ナビ本体に付属の電源コードを使用する場合はKW-1340とディーラー等でホンダ純正部品のトレードイン変換ハーネス(24P⇒20P変換コード)(純正品番:08A30-0K0-320)を購入して取付けてください。この場合も、ラジオアンテナ変換コード(KW-1292)が必要です。
  - 車両に装備されているTVアンテナ、GPSアンテナ、USBジャックの使用はできません。  
また、車両に装備されているETCは使用できますが、ナビ本体との連動はできません。
  - 車両に装備されているバックカメラを使用する場合は、KW-1291が必要です。  
なお、映像はノーマルビュー固定となります。
  - ディーラー等で下記の純正部品を購入して取付けてください。  
・トレードイン変換ハーネス(24P⇒20P変換コード)(純正品番:08A30-0K0-320)が必要です。
  - 販売店装着オプションのフロントセンサーまたはリアコーナーセンサー装備車の場合、センサーのスイッチをOFFの状態で使用すると自車位置ズレが発生することがあります。  
その場合はセンサーのスイッチをONにして使用してください。

### ●本体を取付ける際の注意事項

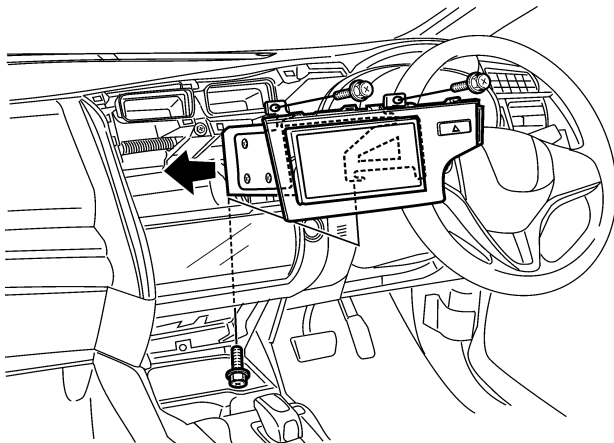

- 下記の手順で本体を車両に取付けてください。
- 取付けアタッチメントに同梱のタッピングネジ4本を使用してブラケットをクラスターパネルに取付け本体を固定してください。
  - 図のように取付けアタッチメントに同梱の六角ネジ3本を使用して本体を車両に取付けてください。

## フィット ハイブリッド(H29. 6~R2. 2)

### ◆車両側車速・パーキング・リバース信号の接続

位置: 純正デッキ取付位置奥

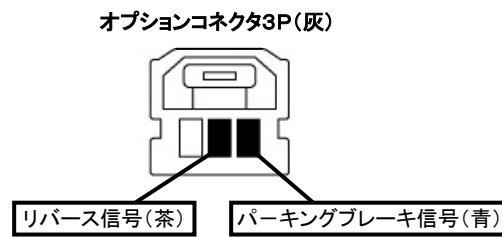
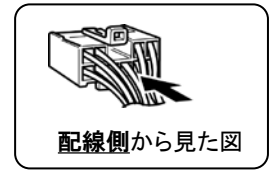
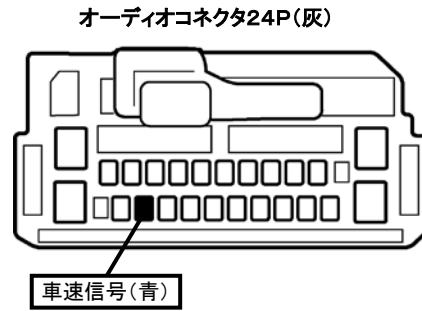
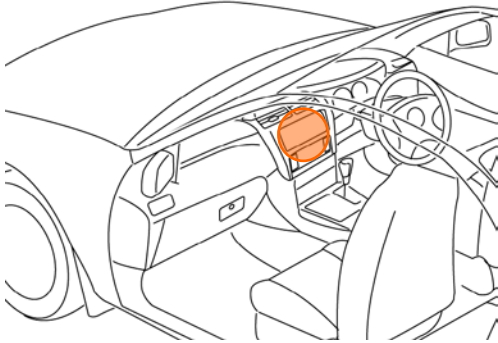

・車両の(線色)は変更される場合がありますので参考情報としてください。

## フィット ハイブリッド(H29. 6~R2. 2)

### ◆ステアリングリモコン信号の接続

- 型 式 : GP5、GP6
- タ イ プ : ナビ装着用スペシャルパッケージ装備タイプ

位置: 純正デッキ取付位置奥

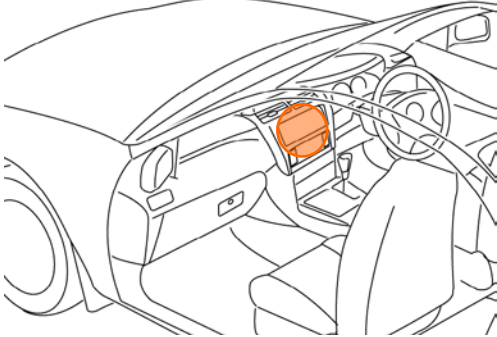

### ■ステアリングリモコン信号取り出し位置

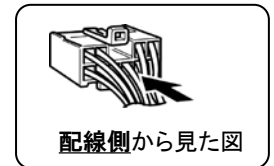
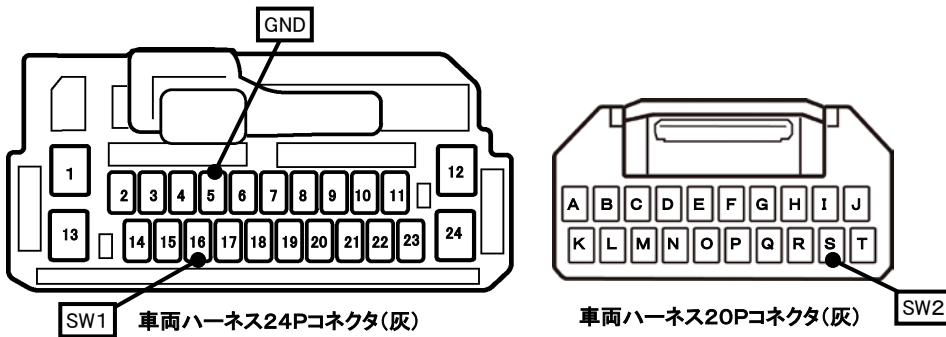

### ■接続情報

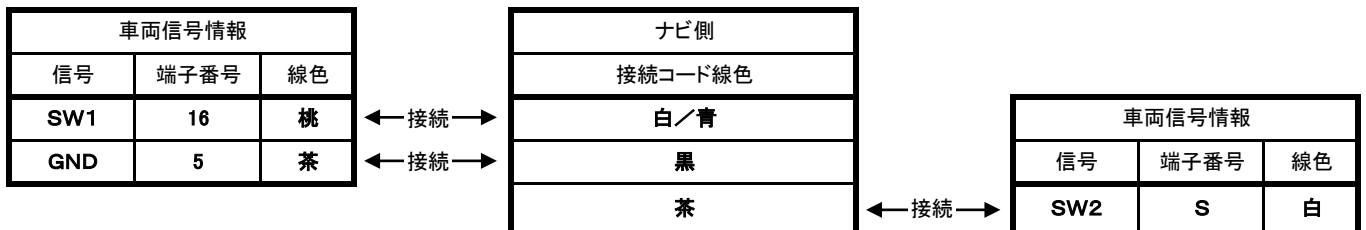

・車両の線色は変更される場合がありますので参考情報としてください。