

取扱説明書



UCNV884

DVDナビゲーション内蔵
DVD/CD 6.5 AVシステム

お買い上げいただき、ありがとうございます。
正しくご使用いただくために、この「取扱説明書」をよくお読みください。
また、お読みになった後も必要なときに
すぐご覧になれるよう大切に保管してください。

各操作をお使いになる前に 12

ナビゲーション 37

SECTION 1 | はじめに 40

SECTION 2 | 基本操作 44

SECTION 3 | ナビゲーション案内 104

SECTION 4 | 地点の登録 155

SECTION 5 | VICS機能 169

SECTION 6 | インフォメーション（情報）機能 184

SECTION 7 | オプション機能 206

SECTION 8 | こんなときは 209

オーディオ・TV 223

SECTION I | はじめに 224

SECTION II | 基本操作 229

SECTION III | ラジオの操作 246

SECTION IV | CDプレーヤーの操作 250

SECTION V | TVの操作 252

ご参考に 257

目次一覧

各操作を お使いになる前に	12
1.安全上のご注意	12
2.本書の見方	16
3.特長	18
4.本機について	24
各部の名称と操作	24
パネルスイッチ	24
タッチスイッチ	25
本機にプログラムを読み込ませるには 26	
電源の入れ方・切り方	28
地図ディスク (DVD-ROM)・CDの 出し入れ	29
各ディスクの入れ方	29
各ディスクの出し方	32
ディスプレイの角度を調整する	33
本機のモードについて	34
本機の作動条件について	35
各モードの呼び出し	36

ナビゲーション 37

1.はじめに

1.GPSナビゲーション について	40
ナビゲーション画面の見方	40
2.GPS・FM多重について	42
GPSを利用できないとき	42
VICS、FM多重放送の 受信について	43

2.基本操作

1.メニュー画面・リスト画面 について	44
メニュー画面	44
リスト画面の切り替え方	46
▲・▼の切り替え表示	46
前・次の切り替え表示	46
50音順の切り替え表示	46
行の切り替え表示	46
ページの切り替え表示	46
マークの切り替え表示	47
種類の切り替え表示	47
地域の切り替え表示	47
施設項目の切り替え表示	47
2.画面の調整・音声の設定	48
画面の調整	48
画質調整画面を表示するには	48
コントラスト (鮮明度) / 明るさ調整	48

ライト点灯時に昼画表示に するには	48	ショートカットスイッチの 設定・表示を消去する	58
画面を消すときは	48	地図縮尺の切り替え	59
地図の表示色の切り替え	49	希望の縮尺に切り替える	59
画面切り替え時の動画表現の 設定	50	目的地までの縮尺に切り替える	60
時計表示の切り替え	50	市街図の表示	61
音量の設定	51	市街図表示に切り替える	61
音量を調節する	51	市街図の縮尺を切り替える	61
高速時の自動音量切り替え（高速 道路自動音量アップ）を 設定する	51	市街図表示を解除する	62
操作説明音声（ヘルプボイス） の設定	52	施設の内容を表示する（ビルディング クイックサーチ）	62
操作説明音声を設定する	52	地図向きの切り替え	63
ハートフル音声の設定	53	地図の向きを切り替える	63
ハートフル音声を設定する	53	フロントワイド表示の切り替え	64
3. 地図の表示	54	フロントワイド表示を設定する	64
現在地の表示	54	2画面表示の切り替え (Wサイトナビ)	65
地図の移動（ワンタッチ スクロール）	55	2画面表示に切り替える	65
地図の移動	55	右画面を操作する	65
スクロール時の地名表示を 設定する	55	2画面表示を解除する	66
タッチスイッチ（コマンド）の 表示切り替え	56	シティドライブモード画面	67
タッチスイッチの表示を 切り替える	56	シティドライブモード画面を 操作する	68
タッチスイッチの表示を 設定する	56	シティドライブモード画面を 解除する	68
ショートカットスイッチ表示 の設定	57	3D表示の設定	69
ショートカットスイッチを 設定・表示する	57	3D表示に切り替える	69
		パーチャタウンマップを表示する	69
		パーチャタウンマップの視点を 調整する	70
		見下ろす角度を調整する	70
		パーチャタウンマップのビル表示を 設定する	71
		パーチャタウンマップのビル表示の 高さを設定する	71

地図向きを回転する	72
ルート方向アップ表示を設定する	72
3D表示、バーチャタウンマップを 解除する	73
リアルワイドマップ	74
リアルワイドマップ表示を 設定する	74
行政区域塗り分け表示を 設定する	74
シーズンレジャーランドマーク の表示	75
シーズンレジャーランドマーク 表示を設定する	75
3Dランドマークの表示	76
3Dランドマークの表示を 設定する	76
3Dランドマークの内容を 表示する	76
交通事故多発地点マークの表示	77
交通事故多発地点マーク表示を 設定する	77
道路形状警告（踏切警告・合流警告・ カーブ警告）の設定	78
道路形状警告を設定する	78
県境案内の設定	79
県境案内表示を設定する	79
施設の表示	79
走行中に簡易操作で表示する	81
施設ランドマークを消去する	81
複数ジャンルを表示する	82
周辺の施設を検索する	83
ルートを考慮したリストを 表示する	84
施設の情報を表示する （クイックサーチ）	84

周辺施設走行中呼び出し ジャンルの変更	85
--------------------------------------	-----------

4. 地図の呼び出し方法

50音で地図を呼び出す	88
エリア別で絞り込みする場合	89
施設ジャンル別で絞り込み する場合	91
施設で地図を呼び出す	92
住所で地図を呼び出す	94
電話番号で地図を呼び出す	95
郵便番号で地図を呼び出す	97
マップコードで地図を呼び出す	97
メモリ地点で地図を呼び出す	98
履歴で地図を呼び出す	98
周辺施設で地図を呼び出す	99
エリアを指定して施設を 表示する	100

5. 呼び出した地図の操作

表示した地図の操作	101
位置の変更	102
施設内容の表示	102
提携駐車場の検索	102
住所の検索	103
住所一覧から検索する	103
周辺住所から検索する	103

3. ナビゲーション案内

1. 目的地設定・ルート探索 について	104
--------------------------------------	------------

2. 目的地を設定して	
ルート探索	105
目的地の設定	106
ワンタッチで設定する	106
登録地点から設定する	107
地図の呼び出し方法から 設定する	107
ルート探索	108
全ルート図表示	109
ルートの表示について	109
細街路の表示（ドア to ドア探索） について	109
全ルート図の表示・タッチ スイッチについて	110
季節規制区間の表示・回避	112
季節規制区間を回避する	112
季節規制区間メッセージ表示を 設定する	112
ルート情報（案内道路情報）の 表示	113
5ルート同時表示（5ルート 探索機能）	114
3. 探索ルートの変更	115
目的地の追加	116
区間別探索条件の変更	118
目的地の並び替え	119
目的地の消去	120
ルート変更 から消去する	120
目的地 から消去する	121
乗降インターチェンジ（IC） の指定	122
インターチェンジ（IC） 指定の解除	123
通過道路の指定	124
全ルート図画面から指定する	124
ルート変更 から指定する	125
通過道路指定の修正	126
通過道路指定の解除	127
4. 目的地履歴（ラストゴール メモリー） について	128
目的地履歴（ラストゴール メモリー）の消去	128
5. 目的地案内の開始・中止・ 再開	129
案内の開始	129
案内の中止・再開	129
6. 目的地案内について	130
交差点・レーン（車線）案内	130
分岐しない交差点について	130
分岐する交差点（交差点拡大図） について	130
交差点拡大図の自動表示を 設定する	131
交差点拡大図を解除する	131
拡大解除 から解除する	131
案内図替 から解除する	131
3Dイラスト拡大図について	132
3D交差点拡大図について	132
3D交差点拡大図を設定する ...	132
レーン（車線）リスト図表示 （ハイパーレーンアシスト） について	133

レーンリスト自動表示を 設定する	133
レーンリスト図を解除する	134
フェリー航路の案内	134
到着予想時刻表示の設定	135
平均車速を設定する	135
料金案内	136
料金案内表示を設定する	136
車両情報を設定する	137
高速分岐案内（ジャンクション レーンアシスト）	138
高速分岐モード図の自動表示を 設定する	138
高速分岐モード図を解除する	139
拡大解除 から解除する	139
案内図替 から解除する	139
都市高速マップ	140
都市高速マップの自動表示を 設定する	140
都市高速マップ表示を解除する	140
音声案内	141
自動音声案内を設定する	142
交差点目印音声案内を設定する	143
他モードでの案内	143
7.案内ルート of 操作	144
全ルート図の再表示	144
到着予想時刻／残距離表示 of 切り替え	144
オンルートスクロール	145
オンルートスクロールを 開始する	145
オンルートスクロール of 施設を 設定する	145

オンルートスクロール画面 of 操作 について	146
----------------------------------	-----

8.ルートの再探索	147
ルートの再探索について	147
ルートの再探索	150
自動再探索（ハイパー リルート）	151
自動再探索を設定する	151
9.目的地の予約	152
目的地予約の設定	152
目的地予約の案内	153
目的地予約の消去	154

4.地点 of 登録

1.地点 of 登録とは	155
2.メモリ地点 of 登録・修正・ 消去	156
メモリ地点 of 登録	156
ワンタッチで登録する	156
離れた場所を登録する	156
メモリ地点 of 修正・入力	157
MENU からメモリ地点修正画面を 表示する	157
地図画面からメモリ地点修正画面を 表示する	158
メモリ地点 of 種別（自宅・特別メモリ） を変更する	159
自宅、特別メモリ地点を 解除する	159
メモリ地点 of マークを変更する	159
メモリ地点 of 名称を入力する	161

ひらがな・漢字を 入力するには	162
メモリ地点の名称を表示する	163
メモリ地点の名称読みを 入力する	163
メモリ地点の位置を修正する	164
メモリ地点の電話番号を 入力する	164
メモリ地点の消去	165
3. 迂回メモリ地点の登録・修正・ 消去	166
迂回メモリ地点の登録	166
迂回メモリ地点の修正	167
迂回メモリ地点の消去	168

5.VICS機能

1.VICS情報について	169
VICSとは	169
VICSのメディア概要	170
VICS特有の事項	170
FM多重放送特有の事項	170
VICS情報提供内容と 表示について	171
レベル1	171
レベル2	171
レベル3	171
2.放送局の受信	172
VICS提供放送局の選択	172
自動で選択する	172
エリアで選択する	173
周波数を手動で選択する	173

3.VICS情報の表示・案内	175
VICS情報表示の設定	175
VICS情報の表示	176
VICS情報を地図表示する	176
VICSマークの内容表示 について	177
VICS情報を消去する	177
渋滞・規制音声案内	178
渋滞・規制の自動音声案内を 設定する	178
渋滞・規制を音声で案内する	178
VICS図形情報の表示	179
VICS文字情報の表示	180
割り込み情報の表示	181
地図に表示されるVICS表示 マークについて	182
VICSの用語説明	183
VICSの問い合わせ先	183

6.インフォメーション（情報）機能

1.インフォメーション（情報） 画面について	184
インフォメーション（情報） 画面	184
2.FM多重放送	185
FM多重放送の番組について	185
FM多重放送の表示	185
放送局の切り替え	185
番組の切り替え	186
独立情報番組のページ送り	186

連動情報番組の文字情報を 繰り返し見る	187	ソフトウェアキーボード画面	202
文字情報の記録・ 呼び出し・消去	188	漢字に変換するには	204
記録する	188	入力したい漢字に変換 されないときは	204
呼び出す	188	6. カレンダー機能	205
消去する	188	カレンダー画面の表示	205
3. メンテナンス機能	189	7. オプション機能	
メンテナンスメニュー画面	189	1. バックアイカメラの操作	206
メンテナンス時期の設定	190	バックアイカメラの映像	208
メンテナンス案内の設定	192	8. こんなときは	
メンテナンスの案内	192	1. 補正が必要なとき	209
メンテナンス設定の更新	193	現在地の修正	209
メンテナンス設定の消去	194	距離の補正	210
販売店の設定	195	自動補正するとき	211
販売店の修正・消去	196	手動補正するとき	211
4. 電話帳機能	197	2. ナビゲーションの設定を 記憶したいとき	212
電話帳の検索	197	記憶することのできる 設定項目	212
5. スポットインフォメーション (情報付施設) の 検索	198	ナビゲーション設定の記憶	213
情報付施設の検索・ 表示・編集	198	記憶の呼び出し	214
ブラウザ画面を操作する	199	名称の変更	214
ブラウザ画面を（ブック マークに）登録する	200	ナビゲーション設定の 記憶の消去	215
ブックマークを呼び出す	200	3. 車両情報の表示	216
ブックマークを編集する	201	車両情報の表示	216
ブックマークを削除する	201		
ソフトウェアキーボードの 使い方	202		

4. 地図DVD-ROMの情報	217
地図DVD-ROMの情報表示	217
5. 精度と誤差	218
測位精度について	218
GPS衛星の電波の性質と 受信状態について	218
現在地表示の誤差について	219
タイヤによる誤差について	219
マップマッチングによる 自車位置検出の 補正について	219
現在地表示、ルート案内の 精度について	220
道路、地名データについて	221
ルート案内について	221

オーディオ・TV 223

I. はじめに

1. ご使用になる前に	224
ディスクについて	225
液晶パネルについて	228
TVについて	228

II. 基本操作

1. ソースの切り替え方	229
ソースを切り替える	229
操作画面の表示	229
2. 各ソースの操作画面	230
3. 音の調整	231
主音量の調整	231
操作音の設定	231
4. 音質の調整	232
音質調整画面の表示	232
DSP (音場) の設定	233
DSP (音場) モードを設定する	233
DSP (音場) の調整、記憶	233
DSP (音場) レベルを リセットする	233
EQ (イコライザ) の調整	234
音質を設定する	234
EQ カーブの調整、記憶	235
EQカーブをリセットする	235

POS (ポジショニングセレクター) の調整	236
音量バランスの調整	237
LOUDNESSの設定	238
5. 画面の調整・設定	239
画質調整画面の表示	239
ライト点灯時に昼画表示に するには	240
画面を消すときは	240
画質の調整	241
優先画面の設定	242
機能スイッチの表示切り替え	243
壁紙の設定	243
画面モード切り替え	244

Ⅲ. ラジオの操作

1. ラジオの使い方	246
ラジオを聞く	246
聞きたい放送局を選ぶ	246
手動で選ぶ	246
自動で選ぶ	246
プリセットスイッチから選ぶ	246
放送局を記憶する	247
マニュアル (手動) で記憶する	247
AUTO.P (自動) で記憶する	247
AUTO.Pで記憶した放送局を 変更する	247
エリアスイッチについて	248
交通情報を受信する	248
周波数を記憶させる	248

局名スイッチについて	249
ラジオを止める	249

Ⅳ. CDプレーヤーの操作

1. CDプレーヤーの使い方	250
CDを聞く	250
聞きたい曲を選ぶ	250
早送り・早戻しする	251
聞きたい曲を探す	251
同じ曲を繰り返して聞く	251
曲の順番をランダムに聞く	251
CDを止める	251

Ⅴ. TVの操作

1. TVの使い方	252
TVを見る	253
見たいチャンネルを選ぶ	253
手動で選ぶ	253
自動で選ぶ	253
プリセットスイッチから選ぶ	253
チャンネルを記憶する	253
マニュアル (手動) で記憶する	253
AUTO.P (自動) で記憶する	254
AUTO.Pで記憶したチャンネル を変更する	254
TV設定画面の切り替え	255
エリアスイッチについて	255
局名スイッチについて	256

音声多重放送を切り替える	256	地図データについて	291
TVモードを終わる	256	交通規制データ・高速道路料金 データについて	291
ご参考に	257	VICSサービスエリアについて	292
1. 知っておいていただきたい こと	258	個人宅電話番号・名称データ について	292
ナビゲーションの機能概要および 初期状態について	258	7. VICS 情報有料放送サービス 契約約款	293
こんなメッセージが表示された ときは	261	8. お手入れについて	295
ナビゲーション関係	261	本機のお手入れについて	295
オーディオ・TV関係	263	アンテナのお手入れについて	295
故障とお考えになる前に	264	9. ユーザー登録の案内と アフターサービス について	296
ナビゲーション関係	264	ユーザー登録のご案内	296
オーディオ・TV関係	266	ユーザー登録について	296
2. 用語説明	267	ユーザー登録の方法について	296
3. 目的別索引	270	お客様の個人情報について	296
ナビゲーション関係	270	アフターサービス	297
オーディオ・TV関係	270	商品に関するお問い合わせ先 アフターサービス について	298
4. 索引	280	10. 仕様	299
5. 市街図収録都市リスト	283		
6. 地図ディスクについて	291		

目的別索引は各機能の説明ページを簡単に検索できます。

操作でお困りのときは、目的別索引から該当の操作を検索してお使
いください。

1. 安全上のご注意



- 本機はDC12V⊖アース車専用です。大型トラックや寒冷地仕様のディーゼル車などの24V車で使用しないでください。火災の原因となります。
- ナビゲーションによるルート案内時も、実際の交通規制に従って走行してください。ナビゲーションによるルート案内のみに従って走行すると実際の交通規制に反する可能性があり、交通事故の原因となります。
- 安全のため、運転者は走行中に極力操作しないでください。走行中の操作はハンドル操作を誤るなど思わぬ事故につながるおそれがあります。車を停車させてから操作をしてください。なお、走行中に画面を注視しないでください。運転者が走行中、画面を注視することは法律で禁止されています。前方不注意となり事故の原因となります。
- 運転者は走行中に音量調整などの操作をしないでください。前方不注意となり事故の原因となりますので、必ず安全な場所に車を停車させてから行ってください。
- 運転者は走行中にディスクの切り替えをしないでください。前方不注意となり事故の原因となりますので、必ず安全な場所に車を停車させてから行ってください。
- 運転者は走行中に地点登録・メモリ設定などの操作をしないでください。前方不注意となり事故の原因となりますので、必ず安全な場所に車を停車させてから行ってください。
- 運転者がテレビやビデオなどを見るときは必ず安全な場所に車を停車し、パーキングブレーキを使用してください。テレビやビデオは安全のため走行中は表示されません。
- ディスク差し込み口に異物を入れないでください。火災や感電の原因となります。
- 本機を分解したり、改造しないでください。事故、火災、感電の原因となります。
- 機器内部に水や異物を入れないでください。発煙、発火、感電の原因となります。
- 画面が映らない、音が出ないなどの故障状態で使用しないでください。事故、火災、感電の原因となります。
- ヒューズを交換する時は、必ず規定容量（アンペア数）のヒューズを使用してください。規定容量を超えるヒューズを使用すると、火災の原因となります。



- 万一、異物が入った、水がかかった、煙が出る、変な匂いがするなど異常が起これば、直ちに使用を中止し、必ずお買い上げの販売店に相談してください。そのまま使用すると事故、火災、感電の原因となります。
- 雷が鳴りだしたら、アンテナ線や本機に触れないでください。落雷により感電の危険性があります。
- 本機を使用するために禁止された場所に駐・停車しないでください。



- 本機はエンジンスイッチがONまたはACCのとき使用できますが、バッテリー保護のため、エンジンをかけた状態でご使用ください。
- 本機を車載用以外としては使用しないでください。感電やけがの原因となることがあります。
- 運転中の音量は、車外の音が聞こえる程度で使用してください。車外の音が聞こえない状態で運転すると、事故の原因となることがあります。
- 電源ON時は、ボリュームに注意してください。電源ON時に突然大きな音が出て、聴力障害などの原因となることがあります。
- ディスク差し込み口に手や指を入れないでください。けがの原因となることがあります。
- ディスプレイの収納や角度調整時に、手や指を挟まないようにご注意ください。けがの原因となることがあります。
- 本機の放熱部に手を触れないでください。放熱部の熱でやけどをする場合があります。
- 本機の取り付け場所変更時は安全のため必ずお求めの販売店へ依頼してください。取り外し、取り付けには専門技術が必要です。
- 音声が割れる、歪むなどの異常状態で使用しないでください。火災の原因となることがあります。
- 当該液晶ディスプレイパネルは蛍光管が組み込まれていますので、地方自治体の条例、または、規則にしたがって廃棄してください。

1. 安全上のご注意



- 極端な高温や低温でのご使用は誤作動や故障の原因となります。とくに夏期は車内が高温になることがありますので、窓を開けるなどして温度を下げてください。
- 本機の中に金属や水が入ったり、強い衝撃が加わると故障の原因となりますのでご注意ください。
- ディスク等を取り出すときや、チルト位置を設定する際に、下記に注意してください。

<A/T車の場合>

- ディスク等を取り出す際、Pレンジで干渉する場合はNレンジに切り替えてから操作してください。(コラムA/Tの場合はPまたはNレンジで操作してください。)
- チルト位置を設定する際、PまたはR、Nレンジで手などが干渉しないように設定しご使用ください。(走行レンジで干渉する場合はチルト位置の設定はしないでください。)

<M/T車の場合>

- ディスク等を取り出す際、1・3・5・Ⓜポジションで干渉する場合はニュートラルに切り替えてから操作してください。但し、走行中は操作しないでください。
- チルト位置を設定する際、1・3・5・Ⓜポジションで手などが干渉しないように設定しご使用ください。(干渉する場合はチルト位置の設定はしないでください。)



- 走行中操作できないものは走行状態になると色がトーンダウンし、操作できません。また、操作できないスイッチにタッチすると、画面に操作禁止メッセージが表示されます。
- 悪路走行中などの振動の激しい場合は、ディスクのデータを読み取れなくなり正常に作動しないことがあります。振動が静まり、しばらくすると正常にもどります。
- 気温が低いときにヒーターをつけた直後では、CD及びDVD読み取り部のレンズに露(水滴)が付くこと(結露)があります。このようなときは1時間ほどそのままの状態でおけば結露が取り除かれ、正常に作動ようになります。何時間たっても正常にもどらない場合は、販売店にご相談ください。
- 本機をお買いあげ後、初めてご使用になるときや長時間バッテリーをはずしておいた場合などは、現在地を正しく表示しないことがあります。しばらくするとGPSの測位によって表示位置などが修正されます。
- 本機は精密機器であり、静電気、電氣的なノイズ、振動等により、ご購入後、お客様が記録された情報内容が消失する場合があります。お客様が本機に記録された情報内容につきましては、別にメモをとるなどして保管してください。



- なお、以下のような場合、保証はいたしかねますので、予めご了承ください。
 - ① 本機の故障、誤作動、または不具合等により、あるいは本機が電氣的なノイズの影響等を受けたことにより、お客様が本機に記録された情報内容等が変化・消失した場合。
 - ② お客様、または第三者が本機の使用を誤ったことにより、お客様が本機に記録された情報内容等が変化・消失した場合。
 - ③ 本機の故障・修理に際し、お客様が本機に記録された情報内容等が変化・消失した場合。
- ※ なお、本機を装着もしくはご使用されたときは、上記の内容を承認されたものとみなさせていただきます。
- 本機は他の電装品からの電氣的ノイズに対して影響を受けにくい構造になっておりますが、強力なノイズを発生する電装品があり、本機のそばで使用された場合、画面の乱れ、雑音等の誤作動をすることがあります。その場合は、原因と思われる電装品の使用をやめてください。

2. 本書の見方

セクションタイトル

セクションタイトルを表示しています。

項目タイトル

項目ごとにNo.とタイトルがつけられています。

操作タイトル

操作目的ごとにタイトルがつけられています。

操作手順

操作の内容です。
番号の順に操作してください。

ワンポイント

操作に関連することなどを記述しています。



地点の登録
2. メモリ地点の登録・修正・消去

4 セット にタッチします。



5 入力、修正をしたいときは、それぞれの項目にタッチします。

- 入力、修正方法は以降のページを参照してください。

- マーク…159ページ
- 名称…161ページ
- 地図上の名称表示…163ページ
- 名称読み…163ページ
- 位置…164ページ
- 電話番号…164ページ

- 自宅・特別メモりに種別変更 にタッチすると、自宅や特別メモリ地点に変更することができます。「メモリ地点の種別(自宅・特別メモリ)を変更する」159ページ参照

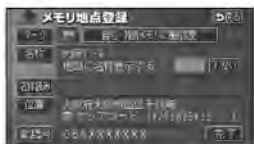

6 完了 にタッチします。

メモリ地点の修正 - 入力

登録したメモリ地点は、メモリ地点修正画面から種別を変更したり、マーク、名称、名称読みなどを修正、入力することができます。

MENU からメモリ地点修正画面を表示する

1 メニュー画面で、メモリ地点 にタッチします。

2 メモリ地点の 修正 にタッチします。

3 修正するメモリ地点にタッチします。

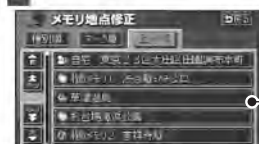

4 修正、入力する項目にタッチします。

- 入力、修正方法は以降のページを参照してください。

- マーク…159ページ
- 名称…161ページ
- 地図上の名称表示…163ページ
- 名称読み…163ページ
- 位置…164ページ
- 電話番号…164ページ

- 自宅・特別メモりに種別変更 にタッチすると、自宅や特別メモリ地点に変更することができます。「メモリ地点の種別(自宅・特別メモリ)を変更する」159ページ参照



セクション見出し

セクションの見出しを表示しています。

操作画面

操作する画面を表示しています。

次ページに続く

次のページに操作説明が続くことを表示しています。

スイッチ表示について

パネルスイッチを押すときは、○○○ (NAVI ・ INFO など) でスイッチ名称を表示しています。

画面のタッチスイッチにタッチするときは、○○○ でスイッチ名称を表示しています。

1つ前の画面にもどるときは、戻る にタッチするとタッチした画面で行った操作がキャンセルされます。(一部の機能では、キャンセルされないものがあります。)

3. 特長

住所エリアをカラフルな色彩で色分けした見やすい地図表示

(74ページ)

都道府県や市区町村などの境ごとに塗り分けして地図を見やすく表示します。



よく使う機能をワンタッチで呼び出すショートカットスイッチ

(57ページ)

現在地や地図画面にショートカットスイッチを表示して、ワンタッチで操作画面を呼び出すことができます。



ビルの向こう側まで透過して表示するバーチャタウンマップ

(69ページ)

25mスケールのバーチャタウンマップでは必要な情報を的確に伝えるために画面手前のビルやマンションなどを見やすく透過して表示します。透過表示によりビルの向こう側を通るルートや一方通行などのマークもはっきりと確認することができます。



道幅や道路種類などを表現するリアルワイドマップ

(74ページ)

全国の道幅データにより、細街路、1車線、2車線、3車線以上の道路を高速道路、国道、主要道、県道、その他の道路で色分け表示し、広い道は太く、狭い道は細く、実際の道路状況をナビゲーション画面にリアルに再現しています。また、学校や駅などの施設マークをイラスト的に表示します。(VICS情報表示中は、対象道路が専用色になります。)



自由自在の3Dスクロール（マルチアングルパノラマワイド） （70、72ページ）

3D地図表示のまま、好きな方向へ自由自在にスクロールができます。また、地図を見る位置を360°回転させたり、見下ろす角度を変えることができます。



交差点までの車線を案内するハイパーレーンアシスト（133ページ）

ルート案内中に分岐する交差点（手前約700mから）までの走行車線をリスト表示します。



必要な道路だけを表示する都市高速マップ（140ページ）

ルート案内中に都市高速道路を走行中、周囲の道路表示を省略して都市高速道路の情報のみを表示します。



3. 特長

渋滞などの情報を表示する VICS機能（169ページ）

VICSセンターから提供される交通情報を受信し、その情報を文字（レベル1）・簡易図形（レベル2）・地図（レベル3）で表示します。



多様な情報を検索・表示・操作 するインフォメーション（情 報）機能（184ページ）

● FM多重放送表示機能

FM多重で放送される一般文字情報（見えるラジオ）を表示します。

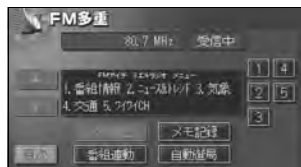

● メンテナンス機能

ナビゲーションで使用するGPSカレンダーと距離情報をもとに、車のオイルや消耗品の交換、各種点検時期あるいは車検などが来たことをナビゲーションの画面と音声でお知らせします。



● 電話帳機能

JAFや道路交通情報センターなどの電話番号を検索します。

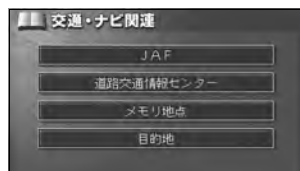

● スポットインフォメーション （情報付施設）検索機能

主要な施設をジャンルから検索し、施設の情報・住所・料金・写真などを見ることができます。また、地図に表示したランドマークからも施設の情報を見ることができます。

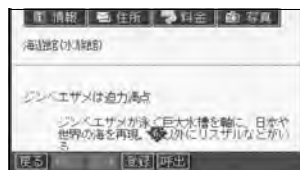

● カレンダー機能

GPSのカレンダー機能で2024年までのカレンダーを表示することができます。



ユーザーごとに設定を記憶する ユーザーカスタマイズ機能

(212ページ)

ユーザーごとにナビゲーションの各使用設定を記憶し、簡単に呼び出すことができます。

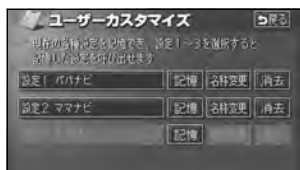

さまざまな演奏会場を擬似的に 再現するDSP機能 (233ページ)

お聞きになる音楽のジャンルやソースによって、さまざまな環境の臨場感を擬似的に再現し、楽しむことができます。



お好みの場所に音場の中心を設定するPOS、BAL/FAD機能

(236、237ページ)

簡単に音場の中心を設定することができます。また、各スピーカーの音量バランスを調整することにより、届きにくいスピーカーからの音を強調することができます。



緻密に調整できるイコライザ機能 (234ページ)

お聞きになる音楽のジャンルやお好みに合わせた音質を簡単に選ぶことができます。また、1つの音域を強調することも可能です。

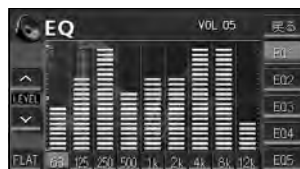

3. 特長

壁紙の切り替え (243ページ)

インフォメーション(情報)画面や、オーディオ操作画面などの背景色をお好みの色に切り替えることができます。

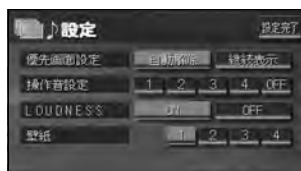

CD-R、CD-RWに記録された音楽データを再生するCDプレーヤー (250ページ)

CD-R、CD-RWに対応しており、パソコンなどで、自分だけのオリジナルディスクを作成し、本機で再生することができます。

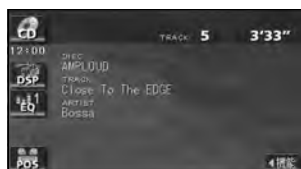

旅先でも簡単に放送局を探し出すエリアプリセット機能 (248、255ページ)

旅先など、放送局がわからない場所でも、その地域の放送局を表示、記憶することができます。一時的に記憶する機能なので、あらかじめ記憶させていた放送局もなくなります。



システムアップ

● バックアイカメラ (206ページ)

バックギアにシフトすると本機のモニター画面に自動で後方のカメラ映像を映すことができます。

MEMO

4. 本機について

各部の名称と操作

本機はパネルに配置しているスイッチ（パネルスイッチ）を押したり、画面に表示されるスイッチ（タッチスイッチ）を直接タッチして操作します。

パネルスイッチ

左右のパネルスイッチを押して操作します。

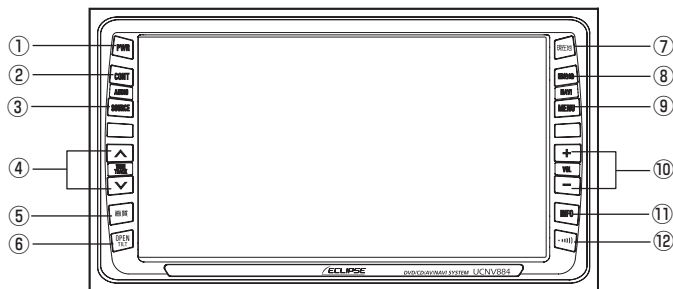

① PWRスイッチ	オーディオ・TVの電源を入れるときや、切るときに押します。
② CONTスイッチ	オーディオ・TVの操作画面を表示するときに押します。
③ SOURCEスイッチ	オーディオのメニュー画面を表示して各ソースを切り替えるときに押します。
④ TUNE/TRACKスイッチ	ラジオ・TVの選局、音楽用CDの選曲をするときに押します。
⑤ 画質スイッチ	画質の調整や画面を消すときに押します。
⑥ OPEN/TILTスイッチ	ディスプレイを開くときや、画面の角度調整をするときに押します。
⑦ 現在地スイッチ	ナビゲーション画面/現在地を表示するときに押します。
⑧ 目的地スイッチ	ナビゲーションで目的地を設定するときに押します。
⑨ MENUスイッチ	ナビゲーションのメニュー画面を表示するときに押します。
⑩ VOLスイッチ	オーディオ・TVの音量を調整するときに押します。
⑪ INFOスイッチ	各インフォメーション（情報）機能やいろいろな設定をするときに押します。
⑫ 交通情報スイッチ	交通情報を受信するときに押します。

■ MENU を押すと

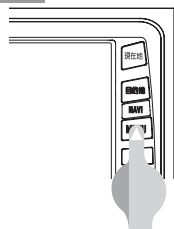

ピッ



メニュー画面が表示されます。

タッチスイッチ

画面のスイッチにタッチして操作します。



タッチスイッチ



ピッ



ピッ

【タッチスイッチの操作について】

- タッチスイッチは“ピッ”という応答音が鳴るまでタッチしてください。
- 画面保護のため、タッチスイッチは指で軽くタッチしてください。
- スイッチの反応がないときは、一度画面から手を離してから再度タッチしてください。
- 操作できないタッチスイッチは、色がトーンダウンします。
- スイッチの機能が働いているときは、タッチスイッチの色が明るくなるものもあります。

■ OFF にタッチすると



ピッ



タッチスイッチの表示が消えます。
ON にタッチするとタッチスイッチが表示されます。



タッチスイッチは指でタッチしてください。

- ボールペン、シャープペンシルの先など先端の硬い物や先端の鋭利な物で操作すると、故障の原因になることがあります。

4. 本機について

本機にプログラムを読み込ませるには

本機をお買い上げ後、初めてお使いになる場合には、地図ディスク（DVD-ROM）に収録されているプログラムを読み込ませます。

1 エンジンキーをONにします。



エンジンキー

2 **OPEN** にタッチします。

- ディスプレイ部が開き、差し込み口があらわれます。
- すでにディスクが差し込まれているときは、差し込まれているディスクのタッチスイッチにタッチしてください。

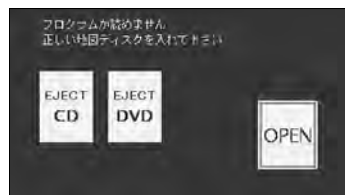

地図ディスク（DVD-ROM）
差し込み口

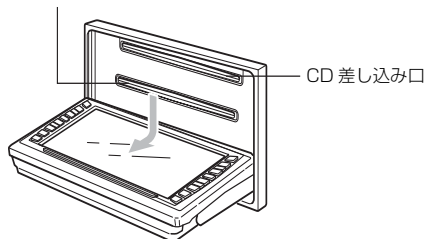

OPEN/TILT を約1秒間“ピッ”と音がするまで押しても、ディスプレイ部を開くことができます。



- ディスクが差し込まれていないときに、**CD** や **DVD** にタッチしないでください。タッチした場合は、一度エンジンキーをOFFにしてから再度プログラムを読み込ませてください。
- コラムA/T車など、ディスプレイ部を開いたときに、オートマチックチェンジレバーを操作する手とディスプレイ部が干渉する場合は、オートマチックチェンジレバーを操作しないでください。
- ディスプレイ部を開けたとき、ディスプレイ上にコップや缶などの物を置かないでください。ディスプレイが損傷するおそれがあります。
- ディスプレイ部にジュースなどをこぼしたときは、すぐにふき取ってください。そのまま放置しておくこと故障するおそれがあります。
- 熱やホコリからディスプレイを保護するため、出し入れするとき以外は、ディスプレイ部を閉じておいてください。

3 差し込み口に地図ディスク (DVD-ROM) を差し込みます。

- ディスク差し込み後、ディスプレイ部が自動で閉じます。
- 地図ディスク (DVD-ROM) はラベル面を上にして差し込んでください。
- プログラムの読み込みが始まります。読み込み中は下記のように画面が変わります。

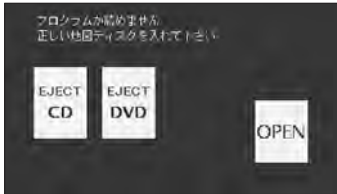
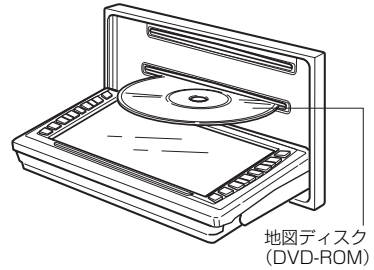

- 地図ディスク (DVD-ROM) の差し込み口を間違えないでください。
- 地図ディスク (DVD-ROM) の差し込み途中で **OPEN/TILT** を押さないでください。
- プログラム読み込み中 (約 1 分間) は絶対にバッテリーターミナルをはずさないでください。また、地図が表示されるまでは本機およびエンジンキーの操作をしないでください。
- 地図が表示されてからは、地図データを読み込み中 (約 2 分間) ですので、スイッチなどを操作しないでください。

また、バッテリーを交換したとき (バッテリーの ⊕ ターミナルを接続) は、エンジンキーを ON にすると、プログラムの読み込みが開始されます。

4. 本機について

電源の入れ方・切り方

本機は、車のエンジンをかけると自動的にTV・オーディオの電源が入り、ナビゲーションの画面^{※1}、TVの画面^{※2}を表示します。

エンジンを切ると電源も切れます。

※1…本機に地図ディスク（DVD-ROM）が差し込まれていないとナビゲーション画面は表示されません。地図ディスクの入れ方については次ページを参照してください。

※2…前回、TVをご覧になっている途中でエンジンを切った場合はTVの画面を表示します。



エンジンキー



〈オープニング画面〉



〈ナビゲーション画面〉



- ナビゲーションの画面が表示されないときは、**現在地** を押してください。
- オーディオ、またはTVの電源が入らないときは、**PWR** を押してください。再度、**PWR** を押すとオーディオ、またはTVの電源が切れます。

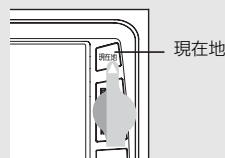
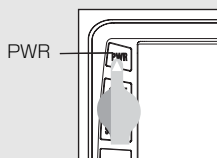

地図ディスク (DVD-ROM)・CDの出し入れ

音楽をお聴きになるときは音楽CDを、ナビゲーションをお使いになるときは地図DVD-ROMを各差し込み口に入れてください。

各ディスクの入れ方

1 **OPEN/TILT** を押します。

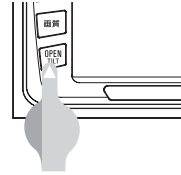

2 **OPEN**、**▲ DVD** または **▲ CD** にタッチします。



- ディスプレイ部が開き各差し込み口があらわれます。

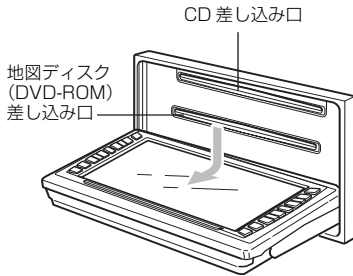

ワンポイント

OPEN/TILT を約1秒間“ピッ”と音がするまで押しても、ディスプレイ部を開くことができます。



注意

- ディスプレイの開閉時にオートマチックチェンジレバー（“P”位置）もしくはシフトレバー（1・3・5・Ⓡ位置）やカップホルダー上の缶などに干渉する場合は、チェンジレバーもしくはシフトレバーを“N”または“ニュートラル”位置にするか缶などを取り除いて開閉を行ってください。
- コラム A/T 車など、ディスプレイ部を開いたときに、オートマチックチェンジレバーを操作する手とディスプレイ部が干渉する場合は、オートマチックチェンジレバーを操作しないでください。
- ディスプレイ部を開けたとき、ディスプレイ上にコップや缶などの物を置かないでください。ディスプレイが損傷するおそれがあります。
- ディスプレイ部にジュースなどをこぼしたときは、すぐにふき取ってください。そのまま放置しておくで故障するおそれがあります。
- 熱やホコリからディスプレイを保護するため、出し入れするとき以外は、ディスプレイ部を閉じておいてください。

4. 本機について

3 差し込み口に希望のディスクを差し込みます。

- ディスク差し込み後、ディスプレイ部が自動で閉じます。

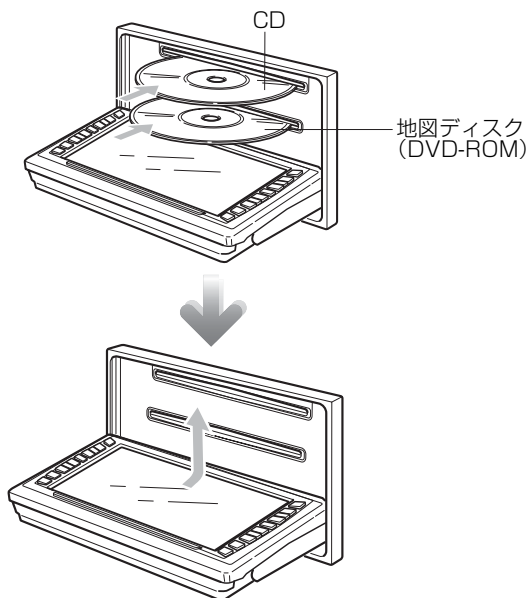

- 地図ディスク (DVD-ROM) および CD は、中心の穴と端をはさんで持ち、ラベル面を上にして差し込んでください。
- 地図ディスク (DVD-ROM) を差し込んだときは、ナビゲーションの画面になります。
- CD を差し込んだときは音楽 CD の再生が始まります。



- CD および 地図 DVD-ROM の差し込み口を間違えないでください。
- 各ディスクの差し込み途中に **CLOSE**、または **OPEN/TILT** を押さないでください。
- ~~BcmCD を差し込むときは別売の Bcm アダプタをご使用ください。(詳しくは販売店へお問い合わせください。)~~





■地図ディスク (DVD-ROM) について

- DVDナビゲーション専用ディスク以外は使用しないでください。(詳しくは、販売店にご相談ください。)

■CDについて

- 下記のマークのついた音楽用CDやCD-R (CD-Recordable)、CD-RW (CD-ReWritable) が使用できます。(詳しくは「**ご使用になる前に**」224ページを参照してください。)



- 記憶部分に透明または半透明部分があるCD、C-thru Discは、正常に出し入れや再生ができなくなるおそれがありますので使用しないでください。
- CD-R/RW は、記録状態やディスクの特性、キズ、汚れ、長時間の車室内環境における劣化により再生できない場合があります。またファイナライズ処理されていないCD-R/RWは再生できません。
- CD-TEXT 機能は市販のCD-TEXT 対応CDのみ対応しています。CD-RやCD-RWでは文字が正常に表示されない場合があります。
- CCCD (Copy Control CD) は正式なCD規格に準拠していないため再生できない場合があります。



- スーパーオーディオCD (SACD) は、ハイブリッドディスクのCD層のみ再生できます。



- CD-EXTRAは音楽CDとして再生することができます。
- Mixed Mode CDのデータトラックの音声は再生されません。音楽トラックのみの再生となります。
- Video-CDは再生できません。

4. 本機について

各ディスクの出し方

- 1 **OPEN/TILT** を押します。

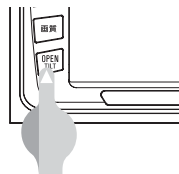

- 2 ● **DVD**、または **CD** にタッチします。(自動でディスクが押し出されます。)
- **OPEN** にタッチしたときは、取り出すディスクのタッチスイッチにタッチします。
- ディスクが取り出せない場合(かみこみなど)は、**CLOSE** にタッチしてディスプレイ部を閉じてから **OPEN/TILT** を長押し(5秒以上)してください。



- 3 取り出し後、**CLOSE** にタッチします。

- **OPEN/TILT** を約1秒間“ピッ”と音がするまで押してもディスプレイ部は閉じません。



- ディスクを取り出す際、下記に注意してください。
- <A/T車>ディスクを取り出す際、Pレンジで干渉する場合は、Nレンジに切り替えてから操作してください。(コラムA/Tの場合はPまたはNレンジで操作してください。)
- <M/T車>ディスクを取り出す際、1・3・5・Ⓜポジションで干渉する場合は、ニュートラルに切り替えてから操作してください。
- 各ディスクを取り出すとき、押し出された状態のままディスプレイ部を閉じないでください。傷つけるおそれがあります。
- ディスプレイ部を手で閉じないでください。ディスプレイが損傷するおそれがあります。
- コラムA/T車など、ディスプレイ部を開いたときに、オートマチックチェンジレバーを操作する手とディスプレイ部が干渉する場合は、オートマチックチェンジレバーを操作しないでください。
- ディスプレイ部を開けたとき、ディスプレイ上にコップや缶などの物を置かないでください。ディスプレイが損傷するおそれがあります。
- ディスプレイ部にジュースなどをこぼしたときは、すぐにふき取ってください。そのまま放置しておくこと故障するおそれがあります。
- 熱やホコリからディスプレイを保護するため、各ディスクを出し入れするとき以外は、ディスプレイ部を閉じておいてください。

ディスプレイの角度を調整する

車外からの光などで画面が見にくいときは画面の角度を6段階に調整できます。

1 **OPEN/TILT** を押します。

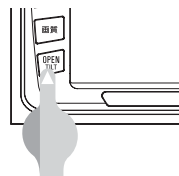

2 **TILT** にタッチします。

- ディスプレイ部が斜め上方に1段階(5°)傾きます。
- スイッチにタッチすることにより1段階ずつ傾きます。
- 傾きが6段階(30°)のときにスイッチにタッチすると、ディスプレイ部がもとの状態(0°)にもどります。

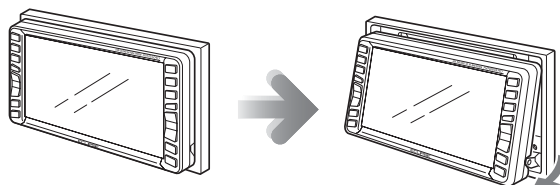

3 調整後、**OPEN/TILT** を押します。



- ディスプレイ部を傾けた状態でも、ディスプレイ部を開くことができます。ディスプレイ部を閉じると、元の傾いた状態にもどります。
- ディスプレイ部を傾けた状態でエンジンスイッチをOFFにすると、自動的に傾いていない状態になります。次にエンジンスイッチをACCまたはONにしたときは、元の傾いた状態にもどります。



注意

- ディスプレイ部の角度調整をするときは手などをはさまないように注意してください。けがの原因や、ディスプレイ部の故障の原因になります。
- ディスプレイがTILT状態のときに上部のすき間からディスクを差し込まないでください。本機およびディスクにキズがつくおそれがあります。
- ディスプレイ部の角度調整をする際、下記に注意してください。
- <A/T車> チルト位置を設定する際、PまたはR、Nレンジで手などが干渉しないように設定しご使用ください。(走行レンジで干渉する場合はチルト位置の設定はしないでください。)
- <M/T車> チルト位置を設定する際、1・3・5・Ⓜポジションで手などが干渉しないように設定しご使用ください。(干渉する場合はチルト位置の設定をしないでください。)

4. 本機について

本機のモードについて

本機には大きく分けて「GPSナビゲーション」・「インフォメーション（情報）」・「オーディオ・TV」の3つのモードがあります。

どのモードからでも、希望のモードに切り替えることができます。

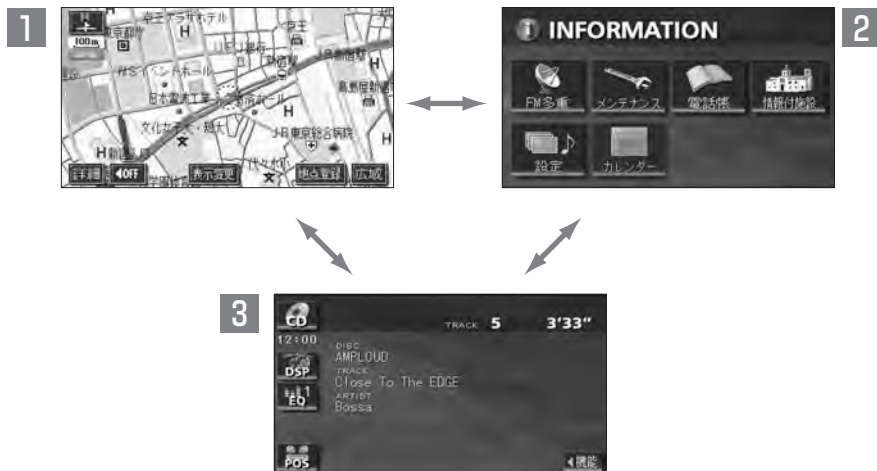

	モード	主な機能
1	GPSナビゲーション	<ul style="list-style-type: none"> ● 現在地の表示 ● 目的地の案内 ● 地点（自宅・メモリ地点）の登録
2	インフォメーション（情報）	<ul style="list-style-type: none"> ● FM多重放送の受信 ● メンテナンス機能 ● 電話帳機能 ● 施設情報の検索
3	オーディオ (ラジオ・CD・TV)	<ul style="list-style-type: none"> ● AM・FM放送の受信 ● CDプレーヤーの操作 ● TV放送の受信

本機の作動条件について

本機の機能は、次の条件（エンジンスイッチの位置）により、操作できる場合とできない場合があります。

○：操作できます ×：操作できません

各機能	エンジン スイッチ	OFF (LOCK)	ACC	ON停車中	ON走行中	ディスプレイが オープン状態
GPS ナビゲーション/ インフォメーション (情報)		×	○	○	走行中は安全上の 配慮などから、 操作できなくなる機能が あります	×
オーディオ		×	○	○	○	×
FM多重放送 (FM多重文字情報)		×	○	○	走行中はご使用に なれません (一部の番組は 操作できます)	×
TV		×	○	○	走行中は安全上の 配慮などから、 音声のみになります	×
ディスクの出し入れ/ ディスプレイの角度調整	エンジン OFF後は ディスプレ イ部を閉じ ることがで きます		○	○	○	ディスプレイの 角度調整はでき ません

※TV画面は走行中、安全上の配慮などから音声のみになります。



操作できないスイッチは、色がトーンダウンし、操作できません。また、走行中に操作できないスイッチを操作すると、画面に操作禁止メッセージが表示されます。



本機を車両へ接続する際は、必ずパーキング信号を接続してください。パーキング信号が接続されていないと、本機が正常に作動せず、事故の原因となります。

4. 本機について

各モードの呼び出し

次のスイッチを押すと各画面に切り替わります。

● ナビゲーション画面

現在地 を押します。



● インフォメーション（情報）画面

INFO を押します。



● オーディオ操作画面

CONT を押します。（作動時）※1

（OFF画面）※2



（CDプレーヤー作動時）

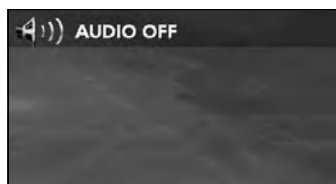

※1 :オーディオ機能が作動しているときに表示します。オーディオの操作については「オーディオ・TV」223ページを参照してください。

※2 :オーディオの機能がOFF状態時に表示されます。

■ オンスクリーン表示について



スクリーン表示

ナビゲーション画面表示中や画面が消えているときにオーディオまたはTVを操作（トラック選曲や周波数選局）すると、スクリーンが表示されます。
スクリーン表示はしばらくすると自動で解除されます

NAVIGATION

ナビゲーションの操作

ナビゲーションシステムの操作方法

MEMO

NAVIGATION SYSTEM

ナビゲーションシステム

ナビゲーションは、あくまでも走行の参考として
地図と音声で案内するものですが、精度により、
まれに不適切な案内をする場合があります。

案内ルートを走行するときは、
必ず実際の交通規制（一方通行など）にしたがってください。

<地図データベースについて>

このGPSナビゲーションシステムの「地図」は財団法人日本デジタル道路地図協会の「全国デジタル道路地図データベース」と株式会社ゼンリンの地理情報に基づいて、アイシン・エイ・ダブリュ株式会社と株式会社トヨタマップマスターが制作したものです。但し、調査時期やその取得方法により現場の状況と異なる場合があるため、使用に際しては実際の道路状況および交通規制にしたがってください。

本製品のデータ格納機能として、株式会社ACCESSのAVE-File (TM) を搭載しています。
Copyright (C) 2000-2004 ACCESS.CO.LTD.

地図ディスクの詳細につきましては、「**地図ディスクについて**」291 ページをご覧ください。

いかなる形式においても著作権者に無断でこの地図の全部または一部を複製し、利用することを固く禁じます。

- この地図の作成に当たっては、国土交通省国土地理院発行の5万分の1地形図および2.5万分の1地形図を使用しました。
- この地図の作成に当たっては、国土情報整備事業の一環として国土交通省国土地理院において作成された、国土数値情報を使用しました。
- この地図の作成に当たっては、財団法人日本デジタル道路地図協会の全国デジタル道路地図データベースを使用しました。
- この地図に使用している事故多発地点データは、警察庁および国土交通省のデータをもとに作成しました。
- この地図に使用しているボトルネック踏み切りデータは、国土交通省の資料を参考に作成しました。
- 交通規制データの保証について
この地図に使用している交通規制データは、道路交通法に基づき全国交通安全活動推進センターが作成した交通規制番号図を用いて（財）日本交通管理技術協会（TMT）が作成したものを使用しています。
- 道路交通規制の優先について
このデータが現場の交通規制と違う場合は、現場の交通規制標識・標示等にしたがってください。
- 著作権及び使用実施権について
この地図に使用している交通規制データの著作権は、（財）日本交通管理技術協会（TMT）が有し、二次的著作物作成の使用実施権は（株）ゼンリンが取得しています。
この地図に使用している交通規制データを無断で複写複製・加工または改変することはできません。

©財団法人 日本デジタル道路地図協会

©TMT

©アイシン・エイ・ダブリュ(株) & (株)ゼンリン & (株)トヨタマップマスター & (株)昭文社

1. GPSナビゲーションについて

目的地を設定することによって、自動的にルートを探検し、音声と画面表示によるルート案内を行います。

ナビゲーション画面の見方

ナビゲーションの地図表示には現在地画面とスクロールさせた地図画面があります。

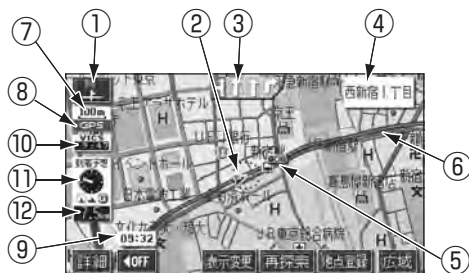

<現在地画面>



<スクロール地図画面>

①**方位マーク** (ヘディングアップ時は)
地図の方角が表示されます。

● 地図向き (ノースアップ/ヘディングアップ) の切り替えについては63ページを参照してください。

② 自車位置マーク

現在位置と車が向いている方角が表示されます。

③ レーン (車線) 表示

通過・分岐する交差点の車線が表示されます。(地図DVD-ROMに情報のある交差点のみ)

● 目的地案内中は走行を推奨する車線が青色で表示されます。

④ 名称表示

状況により次の名称が表示されます。(地図DVD-ROMに情報のある地点のみ)

- 通過・分岐する交差点の名称
- 走行している道路の名称
- 通過するインターチェンジ (IC)・サービスエリア (SA)・パーキングエリア (PA) の名称 (高速道路を走行しているときのみ)

● 分岐するインターチェンジ (IC)・ジャンクション (JCT) の方面名称 (高速道路を走行しているときのみ)

⑤ 案内ポイント

交差点案内 (車線表示・交差点名称表示・交差点拡大図) が表示されます。

● 交差点案内については、130ページを参照してください。

⑥ ルート表示

目的地を設定したとき、目的地までのルートが表示されます。

● 案内が行われるのは、濃い青 () の表示上に現在地があるときのみです。また、出発地および目的地周辺の細街路では薄い青のルートのみ表示します。

⑦ スケール表示

表示させている地図の縮尺が表示されます。 の長さがこの場合は100mになります。

⑧ GPSマーク

人工衛星からの位置情報が利用されているときに、緑色で表示されます。ただし、GPSマーク（緑色）が表示されているときでも、人工衛星の状態などにより誤差が生じることがあります。

 (緑色) 4個以上受信したとき

 (黄色) 3個受信したとき

 (青色) 測定不能なとき

- 表示については次ページを参照してください。

⑨ 時計表示

現在の時刻が表示されます。

- 表示については、50ページを参照してください。

⑩ VICSタイムスタンプ 

VICS情報が提供された時刻が表示されます。また、渋滞案内音声があるときは、タッチスイッチに替わります。(目的地案内中のルート上に情報があるときは、タイムスタンプが、渋滞：赤、混雑：橙、規制：黄になります。)

- VICS情報の表示については、176ページを参照してください。
- 地図上に表示されるマークについては、「凡例」、または「地図に表示されるVICS表示マークについて」182ページを参照してください。

⑪ 到着予想時刻表示／目的地方向マーク

状況により次のマークが表示されます。

■ 到着予想時刻表示 

目的地案内中、目的地へ到着する予想時刻が表示されます。

- 到着予想時刻については、135ページを参照してください。

■ 目的地方向マーク 

ルートからはずれたとき、目的地の方向が表示されます。

⑫ 残距離表示

現在地から目的地までの距離が表示されます。

- 目的地案内中は、表示されているルートを通っての距離が表示されます。
- ルートからはずれたときは、直線距離が表示されます。
- 残距離表示の切り替えについては、144ページを参照してください。

⑬ カーソルマーク

検索した地図やスクロールさせた地図に表示されます。

スクロールするには地図(タッチスイッチ以外の場所)に直接タッチします。

⑭ カーソル位置地名表示

スクロールしたカーソル位置の地名が表示されます。(手をはなしてから約6秒間)

本書では一部の操作説明を除き、ノースアップ1画面・2Dのリアルワイドマップ表示の画面で説明しています。また、VICS情報が表示されていない地図画面を使用しています。「地図にタッチ」は直接、地図(タッチスイッチ以外の場所)をタッチすることを示しています。

2. GPS・FM多重について

GPS (Global Positioning System : 汎地球測位システム) は米国が開発・運用しているシステムで、通常4個以上、場合により3個のGPS衛星から地球に放射される電波を利用して現在地(緯度・経度など)を知ることができるシステムです。

本機では、GPSの情報や各種センサー、道路地図データなどを利用してナビゲーションを行っています。

GPS受信中画面



GPSを利用できないとき

次のようなときはGPSを利用できないことがあります。

- ビル、トンネル、高架道路などでGPS衛星からの電波が遮断されるとき
- GPSアンテナの付近や上にものを置くなどして電波が遮断されるとき
- GPS衛星が電波を出していないとき(米国の追跡官制センターで信号をコントロールしているため改良・修理等で電波が止まることがあります。)
- デジタル式携帯電話(1.5GHz)をGPSアンテナ付近で使用したとき



雪などが積もった場合は受信感度が低下しますので、取り除いてください。

VICS、FM多重放送の受信について

内蔵のFM多重受信機能は、VICS情報(FM)、または一般文字情報を受信することができます。

VICS情報・一般文字情報の受信については、次の条件により操作できます。

[内蔵のFM多重機能]

オーディオ	機能	VICS情報	一般文字情報※1
OFF		×	×
AM / 交通情報受信		×	×
FM (NHK) 受信		○	○
FM (JFN系) 受信		×	○
FM (J-WAVE, FM802) 受信		×	○
FM (その他) 受信		×	×
CD使用中 (VICS情報未表示)		×	○※2
CD使用中 (VICS情報表示)		○	○※2
TV受信 (VICS情報未表示)		×	○※2
TV受信 (VICS情報表示)		○	○※2

※1 一般文字情報の受信については、選局操作を行う前の受信状況について説明しています。

※2 FMラジオで最後に受信した周波数が一般文字情報対応局の場合は、一般文字情報を表示します。



- オーディオがOFFのときには、内蔵のFM多重受信機能で受信することができません。
- VICS情報またはFM多重放送（一般文字情報）のいずれか1つの受信になりますので、希望の情報を提供する周波数に切り替えて使用してください。

< VICS、FM多重放送の受信について >

- FM多重放送で提供される一般文字情報およびVICS情報の受信はラジオアンテナを利用しております。したがって受信するときは、ポール式のラジオアンテナの場合、必ずアンテナを伸ばした状態にしてください。

1. メニュー画面・リスト画面について

メニュー画面

1 MENU を押します。

- メニュー画面が表示されます。

2 メニュー画面から次の操作を行うことができます。

- タッチスイッチにタッチして、項目を決定します。



●メニュー画面

項目 (タッチスイッチ)	機能	ページ
案内中止／案内再開※1	目的地案内の中止・再開	129
音量設定	音量の設定	51
	高速時の自動音量切り替えの設定	51
VICs	VICs 図形情報・文字情報の表示	179,180
	VICs 提供放送局の選択	172
メモリ地点	メモリ地点の登録・修正・消去	156,157,165
	迂回メモリ地点の登録・修正・消去	166,167,168
ユーザーカスタマイズ	各種ナビ設定の記憶・呼び出し・消去	212
各種設定	都市高速マップ自動表示の設定	140
	レーンリスト自動表示の設定	133
	周辺施設の走行中呼出ジャンルの変更	85
	時計表示の設定	50
	平均車速の設定	135
	ショートカットスイッチの設定	57
	交差点拡大図自動表示の設定	131
	高速分岐モード図自動表示の設定	138
	3D交差点拡大図の設定	132
	フロントワイド表示の設定	64
	3D時ルート方向アップ表示の設定	72
	行政区域塗り分け表示の設定	74
	地図の表示色の切り替え	49
	3D地図表示の角度の調整	70
	3Dビル表示の設定	71
立体ランドマーク表示の設定	76	

※1 目的地が設定されていないときは、トーンダウンし、タッチしても操作できません。

項目 (タッチスイッチ)	機 能	ページ
各種設定	シーズンレジャーランドマーク表示の設定	75
	地図スクロール時の地名表示の設定	55
	画面切り替え時の動画表現の設定	50
	リアルワイドマップ表示の設定	74
	交通事故多発地点マーク表示の設定	77
	料金案内の設定	136
	VICS渋滞・規制音声自動発声の設定	178
	自動音声案内の設定	142
	県境案内の設定	79
	道路形状警告の設定	78
	他モード時の案内の設定	143
	操作説明音声の設定	52
	ハートフル音声の設定	53
	交差点目印音声案内の設定	143
	自動再探索の設定	151
	季節規制区間メッセージ表示の設定	112
	車両情報の設定※2	137
	スイッチ表示の設定	56
目的地履歴の消去	128	
現在地の修正・距離の補正	209,210	
車両情報	車速パルスの確認	216
使用データ	地図DVD-ROMの情報表示	217

※2 目的地が設定されているときは、トーンダウンし、タッチしても操作できません。

1. メニュー画面・リスト画面について

リスト画面の切り替え方

▲・▼の切り替え表示

▲・▼ にタッチすると、1項目ずつリストが動きます。



前・次の切り替え表示

▲前・▼次 にタッチすると、1項目ずつリストが動きます。

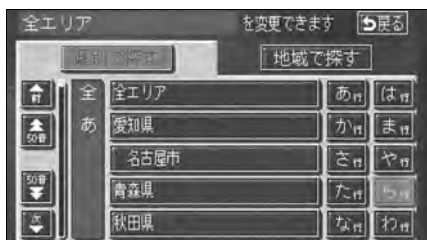

50音順の切り替え表示

▲50音・▼50音 にタッチすると、「あ→い」というように次の音にリストが動きます。

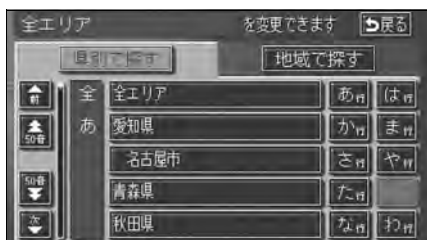

行の切り替え表示

あ行・か行・さ行・た行・な行
・は行・ま行・や行・ら行・わ行

にタッチすると、「あ行→か行」というように行ごとにリストが動きます。

- リストがない行はタッチスイッチがトーンダウンし、タッチしても操作できません。

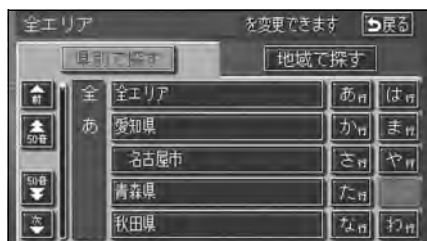

ページの切り替え表示

▲ページ・▼ページ にタッチすると、1ページずつリストが動きます。

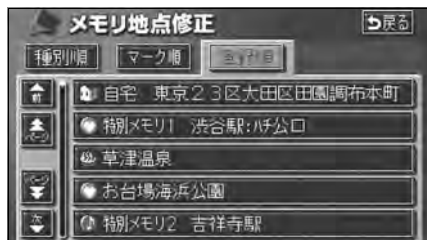

▲・▼ にタッチすると、1ページずつリストが動きます。



マークの切り替え表示

▲マーク・▼マーク にタッチすると、次のマークにリストが動きます。

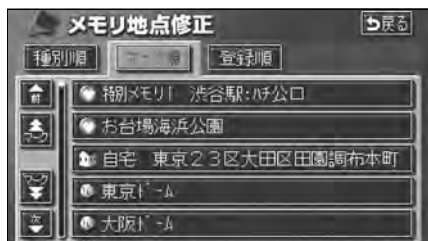

種類の切り替え表示

▲種類・▼種類 にタッチすると、次の種類にリストが動きます。

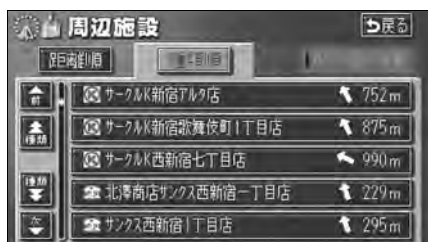

地域の切り替え表示

北海道・東北・関東・中部・近畿
・中四国・九州 にタッチすると、地域ごとにリストが動きます。

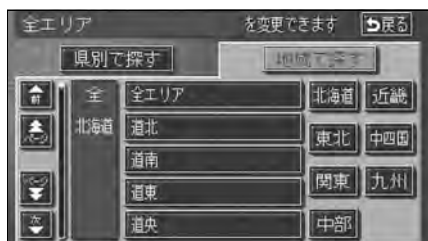

施設項目の切り替え表示

食事・店・車・宿泊・遊び
・公共・交通・文化・他 にタッチすると、施設項目ごとにリストが動きます。

- リストがない施設項目はタッチスイッチがトーンダウンし、タッチしても操作できません。
- **〇〇全て** にタッチすると、その項目のすべての施設が選ばれます。
- **全ジャンル** にタッチすると、すべての施設が選ばれます。

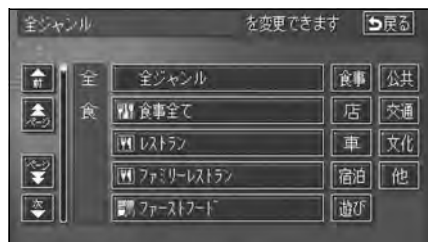

2. 画面の調整・音声の設定

画面の調整

画面を見やすくするため、ライト（車幅灯、尾灯、番号灯）の点灯・消灯により〈昼画表示〉と〈夜画表示〉に切り替わります。

（初期状態）●ライト消灯時…〈昼画表示〉



●昼画表示〈ライト消灯時〉

●ライト点灯時…〈夜画表示〉

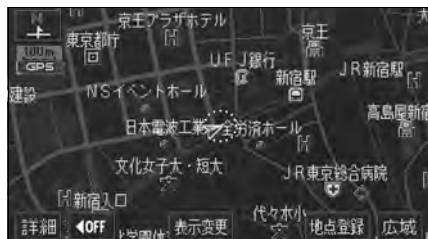

●夜画表示〈ライト点灯時〉

画質調整画面を表示するには

1 ナビゲーション画面で、**画質** を押すと、画質調整画面になります。

2 調整が終了したら、**調整完了** にタッチします。

●約20秒以上操作しなかったときは、自動で設定し表示していた画面にもどります。



●画質調整画面

コントラスト（鮮明度）／明るさ調整

1 **コントラスト**
強くするときは **強**、弱くするときは **弱** にタッチします。

2 **明るさ**
明るくするときは **明**、暗くするときは **暗** にタッチします。

ライト点灯時に昼画表示にするには

1 **昼画面** にタッチすることにより、昼画表示と夜画表示が切り替わります。

●昼画表示のときは、タッチスイッチの色が明るくなります。



画面を消すときは

1 **画面消** にタッチします。

●再度、画面を表示させるには **現在地** を押します。



●画面を消しても、GPSによる現在地測位は継続されています。

●コントラスト（鮮明度）／明るさ調整は、昼画・夜画それぞれ独立して調整することができます。

地図の表示色の切り替え

昼画・夜画それぞれの地図表示色（5種類）を切り替えることができます。

1 メニュー画面で、**各種設定** にタッチします。

2 昼の地図色・夜の地図色それぞれで、**ノーマル**・**フレッシュ**・**クール**・**シック**・**スノー** のいずれかにタッチします。

● タッチしたタッチスイッチの色が明るくなります。

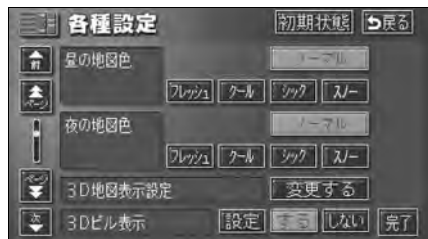

3 **完了** にタッチします。



初期状態 にタッチすると、すべての各種設定の項目が初期設定の状態にもどります。

2. 画面の調整・音声の設定

画面切り替え時の動画表現の設定

画面の切り替えをゆっくりした動きの表現に設定することができます。

1 メニュー画面で、**各種設定** にタッチします。

2 画面切り替え時の動画表現の **する**、または **しない** にタッチします。

● タッチしたタッチスイッチの色が明るくなります。

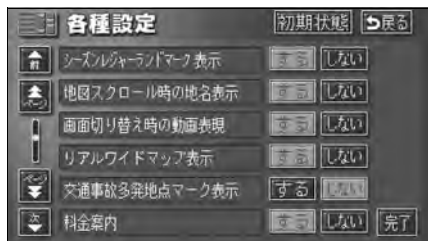

3 **完了** にタッチします。

時計表示の切り替え

現在地画面に表示される現在時刻の表示を切り替えることができます。

1 メニュー画面で、**各種設定** にタッチします。

2 時計表示の **する**、または **しない** にタッチします。

● タッチしたタッチスイッチの色が明るくなります。

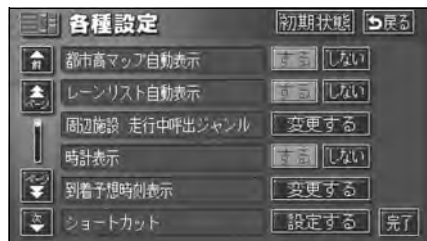

3 **完了** にタッチします。



- 動画表示しないタッチスイッチもあります。
- 時計表示の時刻はGPS電波を利用して自動調整します。(操作することはできません。)
- **初期状態** にタッチすると、すべての各種設定の項目が初期設定の状態にもどります。

音量の設定

操作の手引きを説明する音声やルート案内中に聞こえる音声の音量を調整することができます。

音量を調節する

1 メニュー画面で、**音量設定** にタッチします。

2 **小**・**中**・**大**のいずれかにタッチします。

● タッチしたタッチスイッチの色が明るくなります。

● **消音** にタッチすると、音声はOFFになります。
音声はOFFのとき、いずれかの音量のタッチスイッチにタッチすると、音声ONになります。

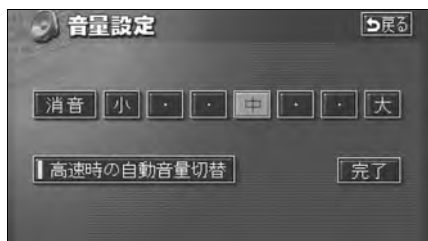

3 **完了** にタッチします。

高速時の自動音量切り替え (高速路自動音量アップ) を設定する

高速走行中は、設定した音量が自動的に1段階上がるようにすることができます。自動音量切り替えをON (自動で上がる) にするか、OFF (上がらない) にするか、選ぶことができます。

1 メニュー画面で、**音量設定** にタッチします。

2 **高速時の自動音量切替** にタッチします。

● ONにしたときは、作動表示灯が点灯します。

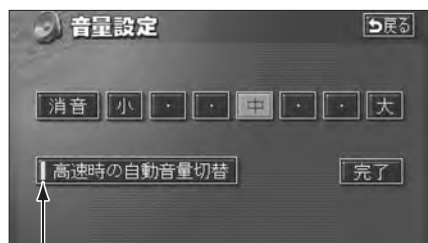

作動表示灯

3 **完了** にタッチします。



高速時の自動音量切り替えを設定した場合、車速が約80km/h以上になると、音量が自動的に1段階上がり、車速が約70km/h以下になるともとの音量にもどります。

2. 画面の調整・音声の設定

操作説明音声（ヘルプボイス）の設定

操作の手引きとなる説明音声を出力させることができます。

操作説明音声を設定する

操作説明音声をON（発声する）にするか、OFF（発声しない）にするか、選ぶことができます。

- 1 メニュー画面で、**各種設定** にタッチします。
 - 2 操作説明音声の **する**、または **しない** にタッチします。
- タッチしたタッチスイッチの色が明るくなります。

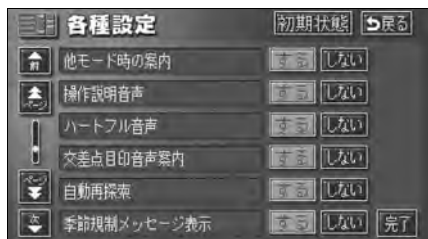

- 3 **完了** にタッチします。



初期状態 にタッチすると、すべての各種設定の項目が初期設定の状態にもどります。

ハートフル音声の設定

通常のナビゲーションの音声案内とは、ちがった目的の音声を出力させることができます。また、1日の始めにエンジンスイッチをACC、またはONにすると日付、曜日をお知らせします。

【ハートフル音声の例】

- 日付案内の例
今日は○月○日○曜日です。(1回のみ/日)
- 自宅到着の例
お疲れさまでした。(目的地設定の**自宅に帰る**からルート案内したときのみ)
- 挨拶の例
 - ・ 明けましておめでとうございます。(1/1～1/3に1回のみ/日)
 - ・ メリークリスマス(12/24～12/25に1回のみ/日)

ハートフル音声を設定する

ハートフル音声をON(発声する)にするか、OFF(発声しない)にするか、選ぶことができます。

1 メニュー画面で、**各種設定** にタッチします。

2 ハートフル音声の **する**、または **しない** にタッチします。

● タッチしたタッチスイッチの色が明るくなります。

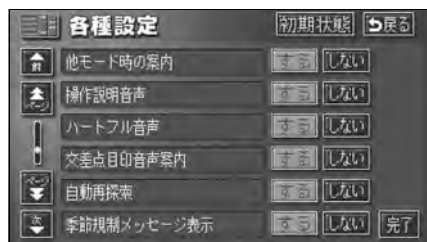

3 **完了** にタッチします。



ワンポイント

- ハートフル音声の例は一般的なものであり、状況などにより異なった音声が出力されることがあります。
- 以下の場合、ハートフル音声が出力が2回出力されます。
午前5時までナビゲーションを起動する………1回目の音声出力
再度、午前5時以降にナビゲーションを起動する…2回目の音声出力
- 本機の電源を入れたときの画面がTVの場合は、ナビゲーションの画面に切り替えると、ハートフル音声が出力されます。
- **初期状態** にタッチすると、すべての各種設定の項目が初期設定の状態にもどります。

3. 地図の表示

現在地の表示

エンジンスイッチを、ACC、またはONの位置にすると、現在地画面になります。

- 地図に現在の車の位置（自車位置）が表示されます。
- 現在地以外の地図やメニュー画面などを表示させているときは、**現在地** を押すと、現在地画面にもどります。
- 走行中は道路の表示が制限されます。（細街路などは表示されません。）ただし、細街路を走行したときなどは、必要に応じて表示されます。



1 現在地画面で、**現在地** を押すと、現在地付近の地名が表示されます。

- 現在地が道路上のときは、路線名・路線番号が表示される場合があります。（50m～200mスケール図のとき）



地名表示



取り付け後、およびバッテリーターミナルを脱着したあとは、実際の現在地と異なる場所に自車位置マーク  が表示されている（自車位置マーク  がずれている）ことがあります。しばらく走行すると、マップマッチングやGPS情報が利用されて、現在地が自動的に修正されます。（場合によっては、数分程度かかることがあります。）

GPS情報が利用されず、現在地が自動的に修正されないときは、安全な場所にいったん停車して、現在地の修正を行ってください。（209ページ参照）

地図の移動（ワンタッチスクロール）

地図を表示させているときに、地図（タッチスイッチ以外の場所）に直接タッチすると、タッチした地点が画面の中心となり、地図を動かすこと（スクロール）ができます。また、スクロール中は、地図中心付近の地名を表示します。

地図の移動

- 1 地図にタッチ（タッチスイッチ以外の場所）します。
 - 地図左下に現在地からの直線距離が表示されます。
 - 画面の中心付近にタッチし続けるとハイパースクロール（ゆっくり連続して地図が移動）します。
 - 画面の端付近にタッチし続けると高速で連続して地図が移動します。
 - 地図の移動後、カーソルの地名が約 6 秒間、画面上部に表示されます。
 - カーソル位置が道路上のときは、路線名・路線番号が表示される場合があります。（50m～200mスケール図のとき）

地名表示



スクロール時の地名表示を設定する

地図スクロール時の地名表示をON（する）にするか、OFF（しない）にするか、選ぶことができます。

- 1 メニュー画面で、**各種設定** にタッチします。

- 2 地図スクロール時の地名表示の**する**、または**しない**にタッチします。

- タッチしたタッチスイッチの色が明るくなります。

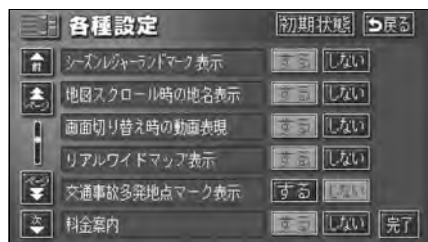

- 3 **完了** にタッチします。



- 安全のため、走行中の地図の移動は、一定の距離でのスクロールになります。
- ワンタッチスクロールで地図を動かすと、地図が固定され、現在地が移動しても地図は動きません。**現在地** を押すと、もとの状態（地図が動く）にもどります。
- 地図を移動させたときは、地図向きの切り替え（63ページ参照）ができないことがあります。
- **初期状態** にタッチすると、すべての各種設定の項目が初期設定の状態にもどります。

3. 地図の表示

タッチスイッチ（コマンド）の表示切り替え

地図を表示させているときに、画面上のタッチスイッチの表示を少なくすることができます。

タッチスイッチの表示を切り替える

1 **◀OFF** にタッチします。

- タッチスイッチが表示されていないときは、タッチスイッチによる操作をすることはできません。操作をするときは、タッチスイッチを表示させてください。



- タッチスイッチが表示されていないときに、**▶ON** にタッチすると、タッチスイッチが表示されます。



タッチスイッチの表示を設定する

◀OFF にタッチしたときに表示するスイッチを設定することができます。

1 メニュー画面で、**各種設定** にタッチします。

2 スイッチ表示設定の **変更する** にタッチします。

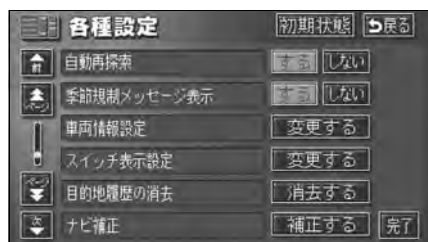

3 表示するタッチスイッチ（トーンダウンしているタッチスイッチ）にタッチします。

- トーンダウンしているタッチスイッチは **◀OFF** にタッチしたとき消去されます。
- **初期状態** にタッチすると、表示設定が初期設定の状態にもどります。

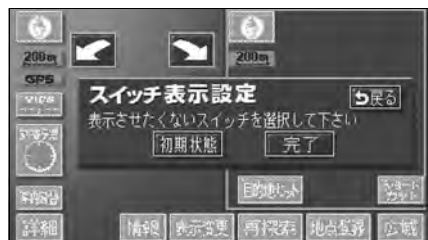

4 **完了** にタッチします。



ワンポイント

- タッチスイッチの表示設定で、すべてのタッチスイッチを表示する設定にしたとき、**◀OFF** は表示されません。
- **初期状態** にタッチすると、すべての各種設定の項目が初期設定の状態にもどります。

ショートカットスイッチ表示の設定

よく使う機能を設定(1つのみ)しておくとし、現在地画面や地図画面にショートカットスイッチを表示して、ワンタッチで機能の操作画面を呼び出すことができます。



●ショートカットスイッチ表示

ショートカットスイッチを設定・表示する

1 メニュー画面で、**各種設定** にタッチします。

2 ショートカットの **設定する** にタッチします。

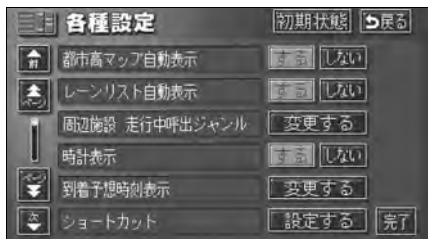

3 設定する機能のスイッチにタッチします。

- タッチしたタッチスイッチの色が明るくなります。
- **音量設定** ...51ページ
- **2D・3Dツイン** ...65ページ
- **ユーザーカスタマイズ** ...212ページ
- **カレンダー** ...205ページ
- **FM図形** ...179ページ
- **FM文字** ...180ページ
- **表示設定** ...175ページ
- **FM多重** ...185ページ



4 **完了** にタッチします。

3. 地図の表示

ショートカットスイッチの設定・表示を消去する

1 メニュー画面で、**各種設定** にタッチします。

2 ショートカットの **設定する** にタッチします。

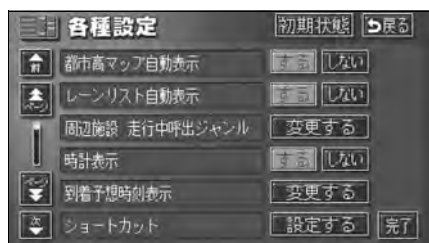

3 **設定解除** にタッチします。

- 他の項目にタッチすると、ショートカットスイッチの設定が切り替わります。



4 **完了** にタッチします。



- **初期状態** にタッチすると、すべての各種設定の項目が初期設定の状態にもどります。
- ショートカットスイッチの設定・表示はユーザーカスタマイズ機能にも記憶されます。(212ページ参照)

地図縮尺の切り替え

地図を1/2048万図～1/2500図までの希望の縮尺（地図の範囲）に切り替えることができます。また、目的地が設定されているときは、ワンタッチで目的地までを表示する縮尺に切り替えることができます。

タッチスイッチ	縮尺	スケール表示	タッチスイッチ	縮尺	スケール表示
市街図 ↑	詳細	1/2500	↓	1/16万	1.6k
	広域	1/5000		1/32万	3k
市街図 ↑	詳細	1/5000		1/64万	7k
		1/1万		1/128万	13k
		1/2万		1/256万	26k
		1/4万		1/512万	50k
		1/8万		1/1024万	100k
				1/2048万	200k

基本操作

2

希望の縮尺に切り替える

- 1 地図の範囲を広くするときは **広域**、狭くするときは **詳細** にタッチします。

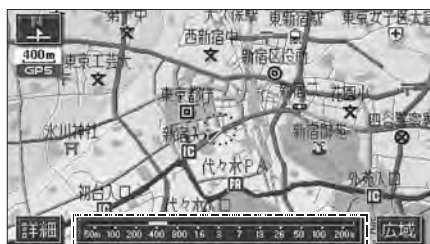

↑
スケールバー

- タッチスイッチにタッチするごとに、1段階ずつ切り替わります。
- **広域**、または **詳細** にタッチしたあと、スケールバーの数字にタッチすると、タッチした数字の縮尺に切り替わります。
- **広域**、または **詳細** を約1秒以上タッチし続けると、縮尺を無段階に切り替える（フリーズーム）ことができます。
- 新たに切り替えた縮尺が□（黄色）で表示されます。



- 最大範囲（200kmスケール図）にすると **広域** が消去されます。また、最小範囲（50mスケール図）にすると **詳細** が **市街図**（61ページ参照）に切り替わります。（市街図が収録されている地域のみです。市街図が収録されていない地域は **詳細** が消去されます。）
- 走行中は安全のため、縮尺を無段階に切り替えることはできません。

3. 地図の表示

目的地までの縮尺に切り替える

目的地が設定されているときに、現在地を中心にワンタッチで、目的地までのルートを表示できる縮尺に切り替えることができます。
(複数の目的地が設定されているときは次の目的地まで)

- 1 目的地が設定されているときに、**広域**、または **詳細** にタッチして、 を表示します。



- 2  にタッチします。



- 設定しているルート、または現在地によってはルート全体を表示できないことがあります。
- 以下のときは  は表示されません。
 - 走行中
 - 3D表示中 (69ページ)
 - 市街図表示中 (次ページ)

市街図の表示

市街図が収録されている地域では、1/2500図（25mスケール図）と1/5000図（50mスケール図）の市街図表示に切り替えることができます。



●市街図



●バーチャタウンマップ表示

市街図表示に切り替える

1 50mスケール図を表示させているときに、**市街図** にタッチします。

● 50mスケールの市街図が表示されます。



市街図の縮尺を切り替える

1 地図の範囲を広くするときは **広域**、狭くするときは **詳細** にタッチします。



- 市街図の収録については、「**地図ディスクについて**」291 ページを参照してください。
- 市街図が収録されている地域のみ、50mスケール図に **市街図** が表示され、市街図表示に切り替えることができます。（市街図が収録されていない地域に地図、または現在地を移動させると、市街図表示は自動的に解除されます。）
- 25mスケールの市街図では、一方通行を ➡ で表示します。（バーチャタウンマップでは ➡ で表示します。69ページ）
- 走行中、市街図で地図の移動（ワンタッチスクロール）はできません。
- 3D表示にしているとき、25mスケールの市街図表示に切り替えると、自動的にバーチャタウンマップ表示になります。バーチャタウンマップ表示の操作については、69ページを参照してください。

3. 地図の表示

市街図表示を解除する

- 1 50mスケールの市街図を表示させているときに、**広域** にタッチします。



施設の内容を表示する (ビルディングクイックサーチ)

- 1 市街図を表示させているときに、**情報** にタッチします。
- パーチャタウンマップ・2画面表示の場合は解除され、通常の市街図になります。



- 2 ↑ にタッチして、内容を表示させる施設がある建物の位置に地図を動かします。



- 3 **施設情報** にタッチします。

- 選んだ建物の建物名称・建物形状 (建物が立ち上がります)・施設の件数・階数・店名・会社名などが表示 (ビルディングインフォメーション) されます。
- 選んだ建物に複数の施設がないときは、施設の内容が表示されます。



- 4 表示させる施設名称にタッチします。

- 選んだ施設の内容が表示されます。
- リスト最上段の施設位置を建物に表示します。
- 建物形状は実際とは異なることがあります。



地図DVD-ROMに情報が収録されている建物のみ表示させることができます。

地図向きの切り替え

表示させている地図の向きを切り替えることができます。

● ノースアップ表示

車の進行方向に関係なく、つねに北が上になるように地図が表示されます。
(本書はノースアップ表示で説明していません。)



● ノースアップ表示





● ヘディングアップ表示

北を示します
車の進行方向がつねに上向きになるように地図が表示されます。



● ヘディングアップ表示

地図の向きを切り替える

1  (または ) が緑色になっているときに、 (または ) にタッチします。

● ノースアップ表示とヘディングアップ表示が切り替わります。



ワンポイント

ヘディングアップ表示のとき目的地の設定で呼び出した地図・全ルート図表示画面などは、ノースアップ表示になりますが、現在地画面にすると、ヘディングアップ表示にもなります。

3. 地図の表示

フロントワイド表示の切り替え

通常は、画面の中心に表示される自転車位置マークを、中心からずれて表示させることにより、進行方向の地図を広く表示させることができます。

次のそれぞれの条件で、フロントワイド表示にさせることができます。

- ① ノースアップ表示（1画面表示）のとき、車の進行方向の地図を広く表示させる。
- ② ヘディングアップ表示のとき、車の進行方向の地図を広く表示させる。
- ③ 2画面表示（次ページ参照）の右画面が、ヘディングアップ表示のとき、車の進行方向の地図を広く表示させる。



●フロントワイド表示



●通常の表示

フロントワイド表示を設定する

①～③の条件それぞれで、フロントワイド表示をON（する）にするか、OFF（しない）にするか、選ぶことができます。

- 1 メニュー画面で、**各種設定** にタッチします。
 - 2 フロントワイド表示の項目の **する**、または **しない** にタッチします。
- タッチしたタッチスイッチの色が明るくなります。

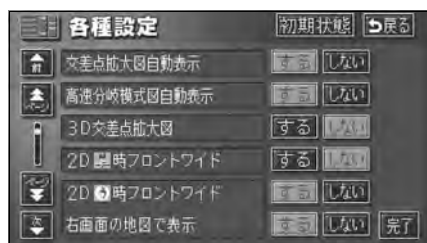

- 3 **完了** にタッチします。



初期状態 にタッチすると、すべての各種設定の項目が初期設定の状態にもどります。

2画面表示の切り替え (Wサイトナビ)

地図を表示させているときに、画面を左右に2分割して次のような表示をさせることができます。

〔例〕

左右異なる縮尺・ヘディングアップ表示とノースアップ表示・施設表示のONとOFF・3D表示のONとOFFに分割して表示できます。



● 2画面表示

2画面表示に切り替える

- 1 地図を表示させているときに、**表示変更** にタッチします。



- 2 **2D・3D・ツイン** にタッチします。



- 3 **2Dツイン** (通常の2画面表示)、または **3Dツイン** (3D表示・通常のノースアップ表示) にタッチします。

- 2画面表示に切り替わります。
- タッチしたタッチスイッチの色が明るくなります。
- 左側の画面は1画面表示のときと同じ方法で操作できます。



右画面を操作する

- 1 右画面内の地図にタッチします。





- 2画面表示にさせているときは、左画面のみワンタッチスクロールで地図を動かすことができます。
- 目的地の設定で呼び出した地図・全ルート図表示画面などは、2画面表示が解除されますが、現在地画面にすると、2画面表示にもどります。

3. 地図の表示

- 2** 各タッチスイッチにタッチすると次の操作ができます。



作動表示灯

- **地図縮尺を切り替える** (59ページ参照)
詳細、または **広域** にタッチします。
- **地図の向きを切り替える** (63ページ参照)
 (または ) にタッチします。
 (2画面表示でも操作できます。)
- **3D表示に切り替える** (69ページ参照)
 3D表示をON (する) にするか、OFF (しない) にするか、選ぶことができます。
3D表示 にタッチします。
 - ONにしたときは、作動表示灯が点灯します。
- **施設の表示を設定する** (79ページ参照)
 左画面に施設を表示させているとき、施設をON (表示する) にするか、OFF (表示しない) にするか、選ぶことができます。
周辺施設表示 にタッチします。
 - ONにしたときは、作動表示灯が点灯します。

- **VICS情報の表示を設定する** (175、176ページ参照)

左画面にVICS情報を表示させているとき、VICS情報をON (表示する) にするか、OFF (表示しない) にするか、選ぶことができます。

VICS表示 にタッチします。

- ONにしたときは、作動表示灯が点灯します。

- 3** **戻る** にタッチします。

2画面表示を解除する

- 1** 地図を表示させているときに、**表示変更** にタッチします。
- 2** **2D・3D・ツイン** にタッチします。
- 3** **2D** (通常の表示)、または **3D** (通常の3D表示) にタッチします。
 - タッチしたタッチスイッチの色が明るくなります。



- 施設の表示・VICS情報の表示は、左画面と同じ表示設定で、右画面にも表示されます。また、左画面に表示させていないときは、右画面に表示できません。
- 再度、2画面表示にさせたときは、前回、2画面表示にさせていたときの縮尺で地図が表示されます。

シティドライブモード画面

高速道路走行中（東名高速道路、名神高速道路など）、自動的に画面を左右に2分割して右側にシティドライブモード画面を表示します。

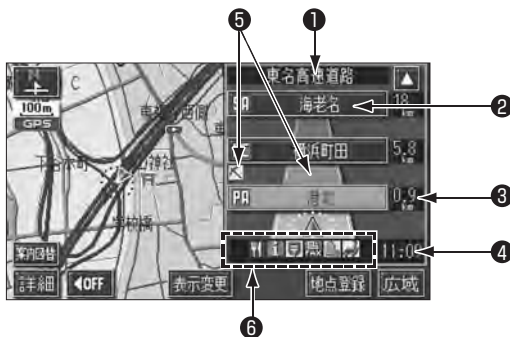

- | | |
|--------------|---|
| ① 道路名称表示 | 走行中、または選んだ施設（SA・PA・IC）のある道路名称が表示されます。 |
| ② 施設名称表示 | 施設（SA・PA・IC）の名称が表示されます。 |
| ③ 距離表示 | 現在地からの距離が表示されます。 |
| ④ 通過予想時刻表示 | 選んだ施設（SA・PA・IC）の通過予想時刻が表示されます。 |
| ⑤ VICSマーク・表示 | VICS情報が受信されたとき、表示されます。（VICSマークについては182ページ、VICS表示については175、176ページを参照してください。） |
| ⑥ 設備マーク表示 | 選んだ施設【サービスエリア（SA）・パーキングエリア（PA）】にある設備が最大7つまで表示されます。（ガソリンスタンドは常に先頭に表示され、次ページの番号順に最大7つまで表示します。設備が多い場合、表示されないマークもあります。） |



- 目的地案内をしていないときの施設名称表示は、最大10カ所までになります。
- 目的地案内中は、都市高速・有料道路でも自動でシティドライブモード画面を表示することができます。
- 高速道路にVICS情報が表示されているときのみシティドライブモードにVICS情報（渋滞・混雑・規制）を表示させることができます。
- 反対車線の施設情報は表示されません。
- 通過予想時刻は設定した平均車速（135ページ参照）から計算しているため、走行条件などにより、多少の誤差が生じることがあります。
- サービスエリア（SA）・パーキングエリア（PA）にはいるなど、高速道路の本線からはずれたときは、シティドライブモードが解除されることがあります。

3. 地図の表示

シティドライブモード画面を操作する

- ▲・▼、または施設 (SA・PA・IC) 名称にタッチします。
 - 選ばれる施設 (SA・PA・IC) が切り替わります。
 - 施設 (SA・PA・IC) を選んだとき、**現区間** にタッチすると、現在地からのシティドライブモード画面にもどります。



シティドライブモード画面を解除する

- 案内図替** にタッチします。
 - 選択する画面 (**分岐図** 下記参照) が無いときは、タッチすることによって通常の地図とシティドライブモード画面が切り替わります。
- 通常の地図にするときは**地図**、高速分岐模式図にするときは**分岐図** にタッチします。
 - 再度、シティドライブモード画面を表示するときは、案内図替で、**高速略図** にタッチします。



■ 設備マーク表示

番号/記号	内容	番号/記号	内容
1	レストラン	7	郵便局・ポスト
2	ドラッグストア	8	FAX
3	仮眠施設	9	ショッピングコーナー
4	お風呂	10	休憩所
5	キャッシュコーナー	11	スナックコーナー
6	ハイウェイ情報ターミナル	12	トイレ

- ガソリンスタンドは、ロゴマークが表示されます。



目的地案内中、出口インターチェンジ(IC)、または分岐するジャンクション(JCT)の手前では、高速分岐模式図(138ページ参照)が自動的に表示され、シティドライブモードが解除されます。(高速分岐模式図自動表示が**しない**のときは切り替わりません。138ページ参照)ジャンクション(JCT)のときは、高速分岐模式図が終了すると、自動的にシティドライブモードにもどります。

3D表示の設定

地図を立体的に表示させることができます。

3D表示に切り替える

- 1 地図を表示させているときに、**表示変更** にタッチします。
- 2 **2D・3D・ツイン** にタッチします。



- 3 **3D** (通常の3D表示)、または **3Dツイン** (3D表示・通常のノースアップ表示) にタッチします。

- 3D表示に切り替わります。
- タッチしたタッチスイッチの色が明るくなります。



バーチャタウンマップを表示する

3D表示にさせていたとき、25mスケールの市街図表示に切り替えると、自動的にバーチャタウンマップ表示になります。(通常の市街図は、表示されません。)

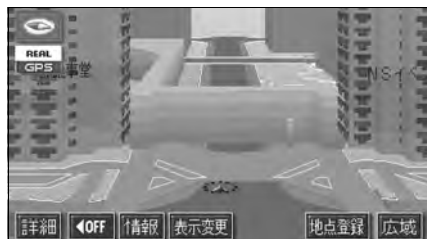

- バーチャタウンマップ表示

- 1 50mスケールの3D市街図表示で、**詳細** にタッチします。

- 市街図表示については、61ページを参照してください。



- 3D表示は、ヘディングアップ・フロントワイド表示になります。
- 目的地の設定で呼び出した地図・全ルート図表示画面などは、3D表示が解除されますが、現在地画面にすると、3D表示にもどります。
- 25mスケールの市街図表示中に3D表示に切り替えてもバーチャタウンマップ表示になります。

3. 地図の表示

バーチャタウンマップの視点を調整する

視点(角度と高さ)を切り替えることができます。

- 1 視点を上げるときは **広域**、下げるときは **詳細** にタッチします。
- タッチするたびに低 ↔ 中 ↔ 高の3段階に切り替わります。
- スケールバーにタッチすると、低 ↔ 中 ↔ 高の3段階に切り替わります。
- **広域**、または **詳細** を約1秒以上タッチし続けると、9段階に切り替わります。



見下ろす角度を調整する

- 1 メニュー画面で、**各種設定** にタッチします。
- 2 3D地図表示設定の **変更する** にタッチします。

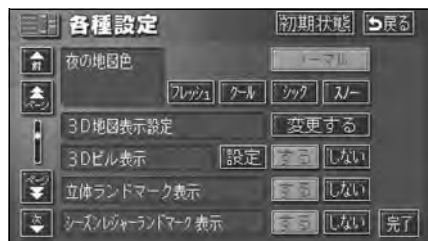

- 3 角度を上げるときは **上**、下げるときは **下** にタッチして角度を設定します。
- **初期状態** にタッチすると、角度が初期設定の状態(約23°)にもどります。



- 4 **セット** にタッチします。



- バーチャタウンマップの視点(角度と高さ)が最大(高)のとき、**広域** にタッチすると、バーチャタウンマップを解除することができます。
- バーチャタウンマップの視点(角度と高さ)が最小(低)のとき、**詳細** は表示されません。
- 最高角度(約70°)にすると **上**、最低角度(約18°)にすると **下** の色がトーンダウンし、タッチしても操作できません。
- 走行中は、見下ろす角度の調整は操作できません。
- **初期状態** にタッチすると、すべての各種設定の項目が初期設定の状態にもどります。

バーチャタウンマップのビル表示を設定する

ビル表示をON (表示する) にするか、OFF (表示しない) にするか、選ぶことができます。

1 メニュー画面で、**各種設定** にタッチします。

2 3Dビル表示の **する**、または **しない** にタッチします。

● タッチしたタッチスイッチの色が明るくなります。

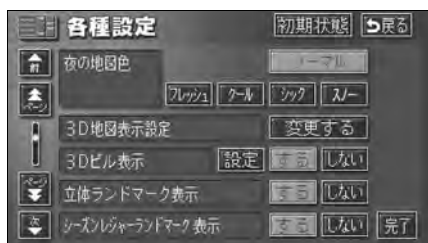

3 **完了** にタッチします。

バーチャタウンマップのビル表示の高さを設定する

3D表示するビルの高さ (階数) を設定することができます。

1 メニュー画面で、**各種設定** にタッチします。

2 3Dビル表示の **設定** にタッチします。

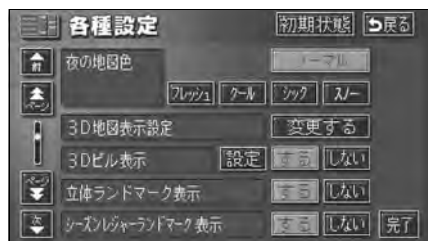

3 表示する高さ (階数) を上げるときは **▶**、下げるときは **◀** にタッチして高さを設定します。

- 最大高さ (20 階以上) にすると **▶**、最小高さ (全て) にすると **◀** の色がトーンダウンし、タッチしても操作できません。
高さ: 全て、3階以上~20階以上 (1 階単位)
- **初期状態** にタッチすると、高さが初期設定の状態 (3階以上) にもどります。

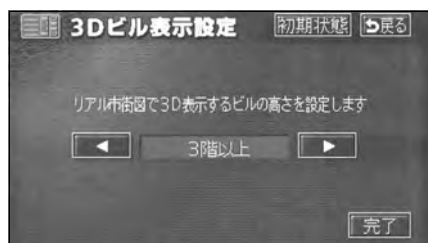



4 **完了** にタッチします。



- 3Dビル表示の項目を **しない** に設定したときは、ビルの高さを設定してもビルは表示されません。
- ビルの高さを設定すると、設定した高さ以上のビルのみが表示されます。
- **初期状態** にタッチすると、すべての各種設定の項目が初期設定の状態にもどります。

3. 地図の表示

地図向きを回転する

- 1 地図を表示させているときに、地図にタッチします。
 - 2  にタッチすると時計まわり、 にタッチすると反時計まわりに回転します。
- **現在地** を押すと、もとの表示状態（回転前の状態）にもどります。

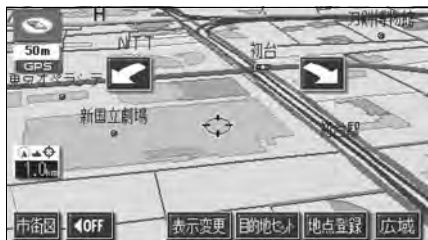

ルート方向アップ表示を設定する

3D表示画面で目的地案内中は、ルートが表示されている方向の地図を広く表示させることができます。

- ONのときは、方位マークが  (青色) になります。



● ルート方向アップ表示

ルート方向アップをON(する)にするか、OFF(しない)にするか、選ぶことができます。

- 1 メニュー画面で、**各種設定** にタッチします。
- 2 3D  時のルート方向アップの **する**、または **しない** にタッチします。

- タッチしたタッチスイッチの色が明るくなります。

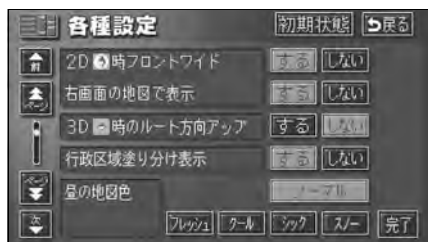

- 3 **完了** にタッチします。



- 走行中は、地図向きへの回転は操作できません。
- **初期状態** にタッチすると、すべての各種設定の項目が初期設定の状態にもどります。

3D表示、バーチャタウンマップを解除する

- 1 地図を表示させているときに、**表示変更** にタッチします。
- 2 **2D・3D・ツイン** にタッチします。



- 3 **2D** (通常の表示)、または **2Dツイン** にタッチします。
- タッチしたタッチスイッチの色が明るくなります。



3. 地図の表示

リアルワイドマップ

リアルワイドマップでは表示する地図の行政区域による塗り分けや地図マークをイラスト的に表示します。また、道路の太さをより実際に近づけて表示します。(初期状態は表示する設定になっています。)



●リアルワイドマップ表示



●通常地図表示

リアルワイドマップ表示を設定する

リアルワイドマップ表示をON (する) にするか、OFF (しない) にするか、選ぶことができます。

- 1 メニュー画面で、**各種設定** にタッチします。
- 2 リアルワイドマップ表示の **する**、または **しない** にタッチします。

● タッチしたタッチスイッチの色が明るくなります。

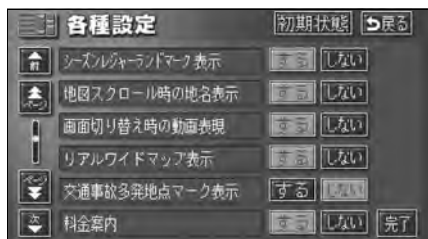

- 3 **完了** にタッチします。

行政区域塗り分け表示を設定する

行政区域塗り分け表示をON (する) にするか、OFF (しない) にするか、選ぶことができます。

- 1 メニュー画面で、**各種設定** にタッチします。
- 2 行政区域塗り分け表示の **する**、または **しない** にタッチします。

● タッチしたタッチスイッチの色が明るくなります。

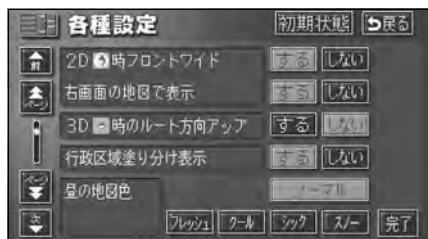

- 3 **完了** にタッチします。



- 行政区域塗り分け表示は、リアルワイドマップのみ表示することができます。
- **初期状態** にタッチすると、すべての各種設定の項目が初期設定の状態にもどります。

シーズンレジャーランドマークの表示

桜などの季節になると地図にシーズンレジャーランドマークを表示させることができます。

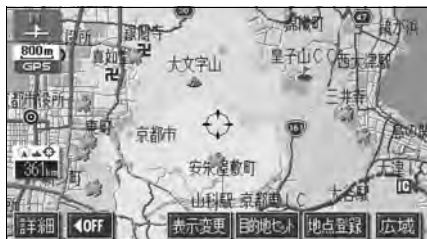

●シーズンレジャーランドマーク表示

(例)

マーク	内容
	桜の名所
	紅葉の名所

1 シーズンレジャーランドマーク表示を設定する

シーズンレジャーランドマークをON（表示する）にするか、OFF（表示しない）にするか、選ぶことができます。

1 メニュー画面で、**各種設定** にタッチします。

2 シーズンレジャーランドマーク表示の**する**、または**しない**にタッチします。

● タッチしたタッチスイッチの色が明るくなります。

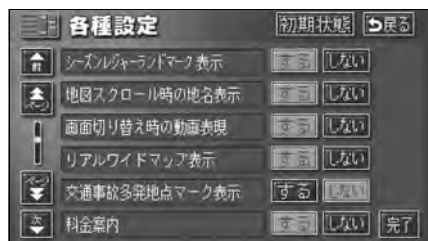

3 **完了** にタッチします。



- 800mスケール図以下の詳細な地図で表示させることができます。(全ルート図表示画面を除く)
- マークの表示は、季節・場所（名所）によって異なります。
- **初期状態** にタッチすると、すべての各種設定の項目が初期設定の状態にもどります。

3. 地図の表示

3Dランドマークの表示

地図に立体的な施設マーク（3Dランドマーク）を表示させることができます。



● 3Dランドマーク表示

3Dランドマークの表示を設定する

3DランドマークをON（表示する）にするか、OFF（表示しない）にするか、選ぶことができます。

1 メニュー画面で、**各種設定** にタッチします。

2 立体ランドマーク表示の **する**、または **しない** にタッチします。

● タッチしたタッチスイッチの色が明るくなります。

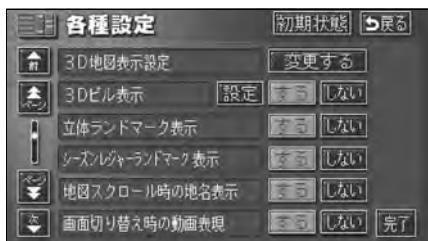

3 **完了** にタッチします。

3Dランドマークの内容を表示する

1 3Dランドマークにタッチします。

● 3Dランドマークの名称と現在地からの直線距離が表示されます。

2 **情報** にタッチします。

● 3Dランドマークの内容が表示されます。

● スポットインフォメーション（情報付施設）が検索されたときの操作は、「**ブラウザ画面を操作する**」199 ページを参照してください。



直線距離表示



● 800mスケール図以下の詳細な地図で表示させることができます。（全ルート図表示画面を除く）

● **初期状態** にタッチすると、すべての各種設定の項目が初期設定の状態にもどります。

交通事故多発地点マークの表示

交通事故が多発している地点にマークを表示させることができます。

交通事故多発地点マーク



交通事故多発地点マーク表示を設定する

交通事故多発地点マークをON（表示する）にするか、OFF（表示しない）にするか、選ぶことができます。

- 1 メニュー画面で、**各種設定** にタッチします。

- 2 交通事故多発地点マーク表示の**する**、または**しない**にタッチします。

- タッチしたタッチスイッチの色が明るくなります。

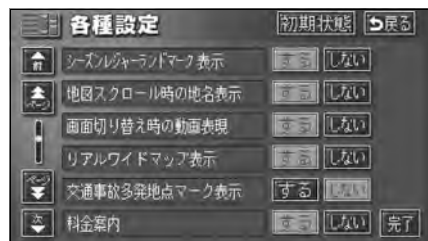

- 3 **完了** にタッチします。



- この地図に使用している事故多発地点データは、警察庁および国土交通省のデータをもとに作成しました。
- 50m～800mスケール図の地図で表示させることができます。（全ルート図表示画面を除く）
- **初期状態** にタッチすると、すべての各種設定の項目が初期設定の状態にもなります。

3. 地図の表示

道路形状警告（踏切警告・合流警告・カーブ警告）の設定

道路形状警告（下図参照）がある場所に近づくとき、地図右上にマークを表示します。

形状	警告マーク
踏切	
合流道路	
急カーブ	



●道路形状警告表示

道路形状警告を設定する

道路形状警告をON（警告する）にするか、OFF（警告しない）にするか、選ぶことができます。

1 メニュー画面で、**各種設定** にタッチします。

2 道路形状警告の項目の **する**、または **しない** にタッチします。

● タッチしたタッチスイッチの色が明るくなります。

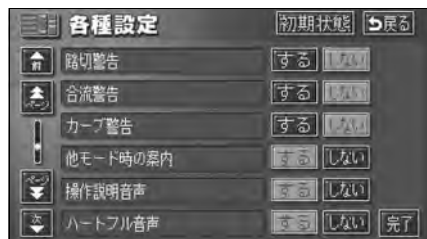

3 **完了** にタッチします。



- 地図 DVD-ROM に情報のない地点では、道路形状警告は行われません。
- 合流警告の案内は、直前の分岐から距離が短い場合は、案内されないことがあります。また、次のようなときは、道路形状警告が行われないことがあります。
 - 目的地案内開始直後
 - 目的地周辺
- 道路形状警告は、遅れたり早くなることがあります。
- 次の道路形状警告が近いときは、続けて案内が行われます。
- **初期状態** にタッチすると、すべての各種設定の項目が初期設定の状態にもどります。

県境案内の設定

都道府県境をこえたとき、地図右上にその都道府県のマークを表示させ音声で案内することができます。



●県境案内表示

県境案内表示を設定する

県境案内をON（表示する）にするか、OFF（表示しない）にするか、選ぶことができます。

1 メニュー画面で、**各種設定** にタッチします。

2 県境案内の **する**、または **しない** にタッチします。

●タッチしたタッチスイッチの色が明るくなります。

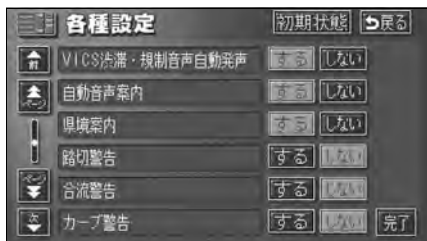

3 **完了** にタッチします。



マニュアル

●県境案内は、遅れたり早くなる場合があります。

●**初期状態** にタッチすると、すべての各種設定の項目が初期設定の状態にもどります。

施設の表示

地図に施設ランドマークを表示させることができます。



●施設表示

基本操作

2



マニュアル

●800mスケール図以下の詳細な地図で表示させることができます。(全ルート図表示画面を除く)

●表示させることができる施設ランドマークは、 または から半径約10km以内にある施設のみです。(最大200件まで)

● または が移動すると施設ランドマークの表示も切り替わります。

3. 地図の表示

施設表示ジャンル

食事	食事全て
	レストラン
	ファミリーレストラン
	ファーストフード
	うどん・そば
	すし
	ラーメン
	カレー・パスタ
	とんかつ
	焼肉・ホルモン
	お好み焼き
	フランス料理
	イタリア料理
	割ぼう・懐石
	和食
	洋食
	中華
	持ち帰り弁当
	喫茶店
	店全て
店	コンビニエンスストア全て
	エーエム・ピーエム
	ココストア
	サークルK
	サンクス
	スーパー
	スリーエフ
	セイコーマート
	セーブオン
	セブンイレブン
	デイリーヤマザキ
	ホットスーパー
	ファミリーマート
	ポプラ
	ミニストップ
	ヤマザキショップ
	ローソン
	スーパー・ディスカウント店
	デパート
	ショッピングモール
	アウトレットモール
	ホームセンター
	CD・ビデオレンタル
	レンタルショップ
	リサイクルショップ
	ケーキ・菓子・パン
	酒
	米
	花
	日用雑貨
	文具

車	おもちゃ
	薬
	化粧品
	衣料品
	スポーツ用品
	靴・鞆
	宝石・貴金属
	カメラ・時計
	めがね
	電化製品
	食料品
	本
	CD・ビデオ
	家具・インテリア
	ガラス・陶磁器
	車全て
	ガソリンスタンド全て
	出光石油
	エッソ石油
	エネオス
	キグナス石油
	九州石油
	コスモ石油
	JA
	昭和シェル石油
	JOMO
	ゼネラル石油
	太陽石油
	ホクレン
	三井石油
	モービル石油
	駐車場
	カー用品
カーディーラー	
レンタカー	
自転車・バイク	
宿泊全て	
ホテル・旅館	
遊び全て	
旅行	
スポーツ施設	
カラオケボックス	
パチンコ店	
ゲームセンター	
動植物園	
水族館	
ゴルフ場	
温泉	
スキー場	
遊園地	
キャンプ場	

公共	公営娯楽
	劇場
	公共全て
	役所
	警察署
	図書館
	総合病院
交通	医療機関
	公園
	交通全て
	駅
	空港
	港
	高速IC
	有料IC
	SA・PA
	道の駅
文化	文化全て
	名所・旧跡
	神社
	寺
	教会
	城・城跡
	美術館
	博物館
	資料館
	ホール
その他	その他全て
	美容院・理容店
	エステティック
	クリーニング
	写真
	銀行全て
	東京三菱銀行
	みずほ銀行
	三井住友銀行
	UFJ銀行
りそな銀行	
郵便局	
式場	
バリアフリートイレ	

走行中に簡易操作で表示する

走行中に簡易操作で施設ランドマークを表示することができます。

1 地図を表示させているときに、**表示変更** にタッチします。

2 **周辺施設** にタッチします。



3 表示させる施設 **GS全て**、**コンビニ全て**、**レストラン**、**駐車場**、**銀行全て**、**郵便局** にタッチします。

- タッチした施設ランドマークが表示されます。
- **1** ~ **3** を繰り返すと、5つまで選択することができます。
- 選んだ施設にタッチすると、選んだ施設ランドマークが解除されます。
- 走行中に表示することができる施設ランドマークを変更することができます。(85ページ参照)

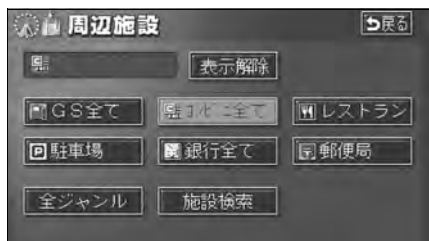

施設ランドマークを消去する

1 地図を表示させているときに、**表示変更** にタッチします。

2 **周辺施設** にタッチします。



3 **表示解除** にタッチします。

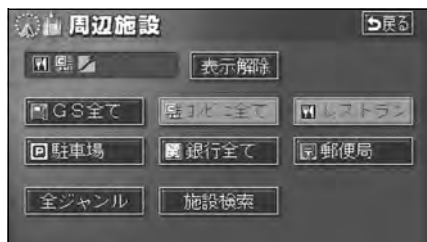

3. 地図の表示

複数ジャンルを表示する

複数（5ジャンルまで）の施設ランドマークを表示させることができます。

1 地図を表示させているときに、**表示変更** にタッチします。

2 **周辺施設** にタッチします。



3 **全ジャンル** にタッチします。



4 表示させる施設名称にタッチします。

- 5施設までの施設ランドマークを同時に表示させることができます。
- **〇〇全て** にタッチすると、その項目のすべての施設が選ばれます。
- 間違えたときは **選択解除** にタッチすると、1施設ずつ解除されます。
- 選んだ施設にタッチすると、選んだ施設ランドマークが解除されます。

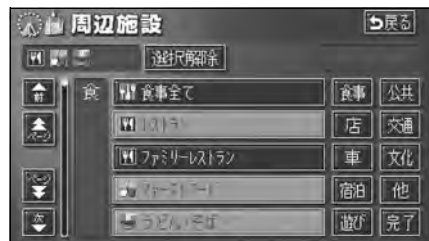



5 **完了** にタッチします。

- 選んだ施設ランドマークが表示されます。



各ジャンルの **〇〇全て** を複数選択すると、より多くの施設ランドマークを表示させることができます。

周辺の施設を検索する

施設ランドマークを表示しているときに、、または  の位置の近くにある施設の名称と直線距離を表示させることができます。また、 のときは方向を表示させることができます。

1 地図を表示させているときに、**表示変更** にタッチします。

2 **周辺施設** にタッチします。



3 **施設検索** にタッチします。

- 選択されている施設のリストが表示されます。

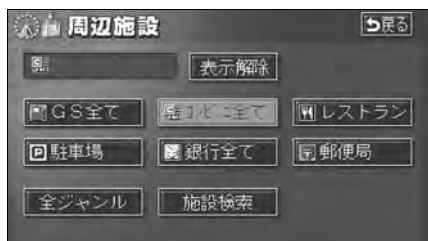

4 表示させる施設名称にタッチします。



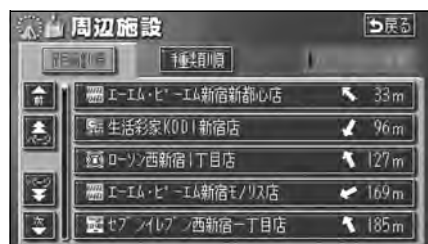



- 選んだ施設を中心にした地図が表示され、施設の名称と現在地からの直線距離が表示されます。
-  のとき前方に施設がある場合は **↑** (矢印上) で表示されます。(車の進行方向から見える位置)
- 目的地が設定されているときは、ルートに沿ったリストを表示することができます。「**ルートを考慮したリストを表示する**」(次ページ参照)



5 **情報** が表示されたときは、**情報** にタッチします。

- 施設の内容が表示されます。
- スポットインフォメーション(情報付施設)が検索されたときの操作は、「**ブラウザ画面を操作する**」199 ページを参照してください。



- 検索させることができる施設ランドマークは、 または  から半径約10km以内にある施設のみです。(最大200件まで)
- 施設のリストは、、または  の近い施設の距離順と、施設のマークの種類順の2種類の並べ方をさせることができます。
 - **種類順** にタッチすると、施設のマークの種類順に並びかわります。
 - **距離順** にタッチすると、、または  から近い施設の距離順に並びかわります。

3. 地図の表示

ルートを考慮したリストを表示する

目的地が設定されているとき、距離・方向をルートに連動したリストにすることができます。(距離の表示は道なり距離、マークの表示は施設がルートの左右どちらか、または現在地より後方を表示しています。)

1 ルート沿い考慮 にタッチします。

- ルートを考慮したリスト表示がされているときは、作動表示灯が点灯します。
- 施設名称にタッチすると、選んだ施設を中心にした地図が表示され、施設名称と現在地からの道なり距離が表示されます。

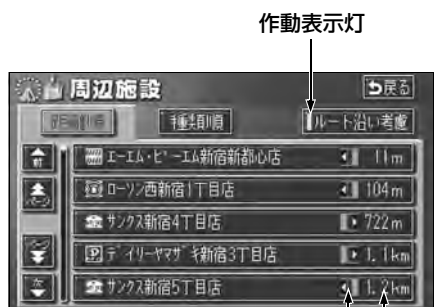

- ルート沿い考慮表示

マークの表示
距離の表示

施設の情報を表示する (クイックサーチ)

1 施設ランドマークにタッチします。

- 施設の名称と現在地からの直線距離が表示されます。

2 情報 が表示されたときは、情報 にタッチします。

- 施設の内容が表示されます。
- スポットインフォメーション (情報付施設) が検索されたときの操作は、「ブラウザ画面を操作する」199 ページを参照してください。



- 表示させていた地図にルートが表示されていないときは、ルートを考慮したリストは表示できません。
 - **距離順** にタッチすると、(📍、または📍から) 近い施設の距離順に並びかわります。
 - **種類順** にタッチすると、施設のマークの種類順に並びかわります。
- 施設によっては、内容が表示されない施設もあります。

周辺施設走行中呼び出しジャンルの変更

周辺施設のメニュー画面に表示される6項目（初期状態では **GS全て**、**コンビニ全て**、**レストラン**、**駐車場**、**銀行全て**、**郵便局**）を任意に設定できます。

この周辺施設のメニュー画面は走行中も表示でき、施設を地図画面上に表示させることができます。

1 メニュー画面で、**各種設定** にタッチします。

2 周辺施設 走行中呼出ジャンルの **変更する** にタッチします。

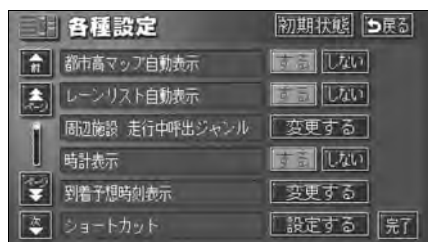

3 変更したい施設のジャンルにタッチします。

- **初期状態** にタッチすると、すべての周辺施設走行中呼出ジャンルの項目が初期設定の状態にもどります。

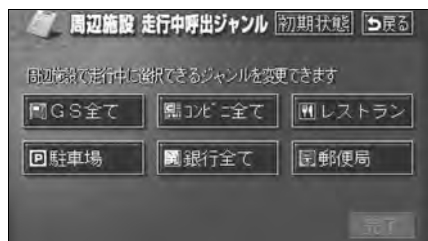

4 走行中呼出ジャンルに登録したい施設のジャンルにタッチします。

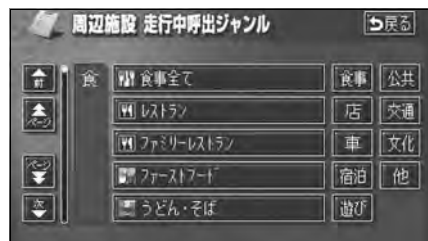

5 **完了** にタッチします。



初期状態 にタッチすると、すべての各種設定の項目が初期設定の状態にもどります。

4. 地図の呼び出し方法

目的地の設定・目的地の追加・自宅の登録・メモリ地点の登録・特別メモリ地点の登録・迂回メモリ地点の登録・販売店の設定・目的地予約の設定のときには、設定・登録する場所を、さまざまな方法により地図を呼び出し、表示させることができます。

地図の呼び出し方法を選ぶまでの手順については、各項目の該当ページを参照してください。

● 目的地設定のとき



● 目的地の追加のとき



● メモリ地点登録のとき



- 目的地の設定 (106ページ)
- 目的地の追加 (116ページ)
- 目的地予約の設定 (152ページ)
- メモリ地点の登録 (156ページ)
- 迂回メモリ地点の登録 (166ページ)
- 販売店の設定 (195ページ)

上の画面は、目的地設定／追加・メモリ地点登録のときの画面を代表として記載しています。

表示された画面で、地図の呼び出し方法にタッチして項目を選択します。

項目 (タッチスイッチ)	機能
50音	施設の名称を入力することで、その施設周辺の地図を表示させることができます。また、住所の名称を入力すると、その地域の地図を表示させることができます。(次ページ参照)
施設	さまざまなジャンルから施設を選び、その施設周辺の地図を表示させることができます。(92ページ参照)
住所	住所を入力することで、その地点 (または地域) の地図を表示させることができます。(94ページ参照)
電話番号	電話番号を入力することで、その番号の施設周辺の地図を表示させることができます。また、その番号が使用されている地域の地図を表示させることができます。(95ページ参照)
郵便番号	郵便番号を入力することで、その番号が使用されている地域の地図を表示させることができます。(97ページ参照)
マップコード	マップコードを入力することで、その場所を特定し、地図を表示させることができます。(97ページ参照)
メモリ地点	メモリ地点周辺の地図を表示させることができます。(98ページ参照) [メモリ地点が登録されているときのみ。メモリ地点については、155ページ参照。]
履歴	過去に設定された目的地、または前回の出発地から、その地点周辺の地図を表示させることができます。(98ページ参照) [目的地履歴が登録されているときのみ。目的地履歴については、128ページ参照。]
周辺施設	現在地、目的地などの周辺施設を選ぶことで、その施設がある地図を表示させることができます。(99ページ参照)
先程の地図	目的地設定画面にする前の地図を表示させることができます。
現在地周辺	現在地周辺の地図を表示させることができます。
自宅に帰る	登録されている地点を目的地としてルート探索が開始されます。[それぞれの地点が登録されているときのみ。自宅および特別メモリ地点については、155ページ参照。]
特別メモリに行く 1 / 2 / 3 / 4 / 5	
自宅周辺	登録されている地点の地図を表示させることができます。[それぞれの地点が登録されているときのみ。自宅および特別メモリ地点については、155ページ参照。]
特別メモリ周辺 1 / 2 / 3 / 4 / 5	

4. 地図の呼び出し方法

50音で地図を呼び出す

部分的にわかっている施設の名称を50音入力し、ジャンル・地域や市区町村名などで候補を絞り込んで（データリンク絞り込み検索）地図を呼び出すことができます。また、住所の名称を入力すると、その地域の地図を呼び出すことができます。

候補数が少ないときは、リスト画面から直接選びます。

- 目的の地点をエリアから絞り込む **エリア変更**
 - **県別で探す** から、都道府県、市区町村の順に絞り込み、リストを呼び出します。
 - **地域で探す** から、地方および地域を絞り込み、リストを呼び出します。
- 目的の地点を施設ジャンルから絞り込む **ジャンル変更**
 - **ジャンル変更** から、施設ジャンルを絞り込み、リストを呼び出します。

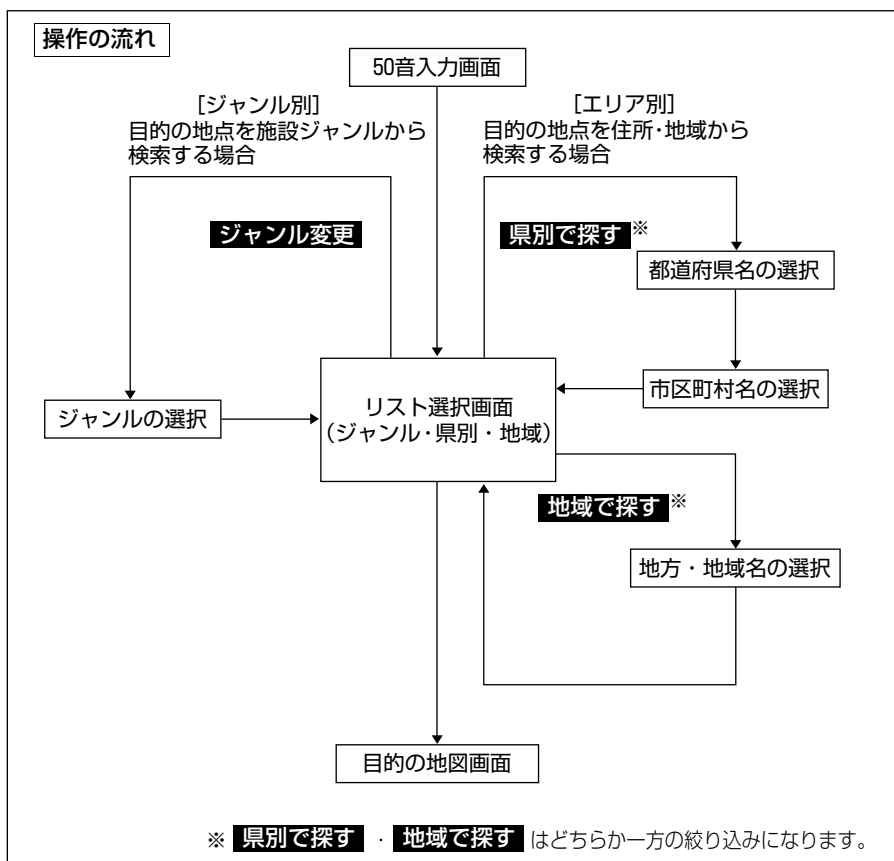

1 施設の名称（または住所）を1文字ずつタッチして入力します。

- 12文字まで入力できます。
- 間違えたときは **修正** にタッチすると、1文字ずつ消去されます。
- 検索先の候補がない文字のタッチスイッチは色がトーンダウンし、タッチしても入力できません。
- 1文字ずつタッチするごとに、検索される施設名称の件数が表示されます。



2 **完了** にタッチします。

- 入力した文字から検索された施設名称の全国施設リスト画面が表示されます。

3 表示させる施設名称にタッチします。

- 地図が表示されます。
- 候補数が多いときは前ページの **操作の流れ** にしたがって [エリア別]、または [ジャンル別] で絞り込みます。

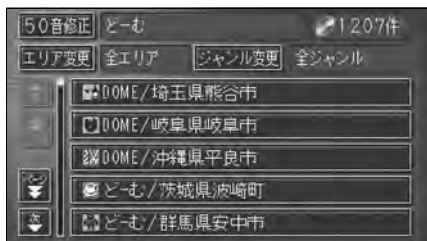

- 全国施設リスト画面に表示させる施設のエリアを指定するときは **エリア変更** に、施設のジャンルを指定するときは **ジャンル変更** にタッチします。
- 住所を入力したときは、表示させる住所にタッチすると、地図が表示されます。**住所一覧** にタッチすると住所を検索することができます。(103ページ参照)

エリア別で絞り込みする場合

【県別から絞り込むとき】

1 全国施設リスト画面で、**エリア変更** にタッチします。

2 **県別で探す** にタッチします。

3 施設のある都道府県（一部市）名にタッチします。

- **全エリア** にタッチすると、全国施設リスト画面（左記 **3**）にもどります。

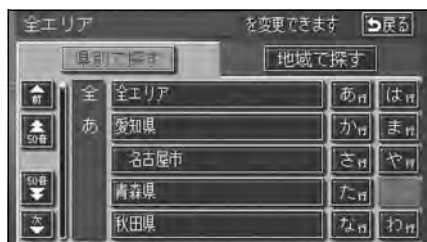

● 都道府県指定画面



入力中に検索先の候補が5件以下になり、約10秒以上操作しなかったときは、自動的にその時点で入力した文字から検索された施設名称の全国施設リスト画面が表示されます。

4. 地図の呼び出し方法

4 表示させる施設の市区町村名にタッチします。

- **〇〇全域** にタッチすると、指定した都道府県（一部市）別施設リスト画面が表示されます。

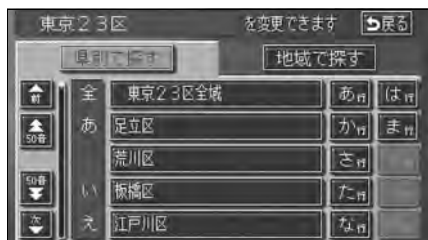

5 表示させる施設名称にタッチします。

- 地図が表示されます。
- **50音修正** にタッチすると、「50音で地図を呼び出す」前ページ **1** の画面にもどります。
- **ジャンル変更** にタッチすると、施設リスト画面に表示させる施設のジャンルを指定することができます。（次ページ参照）
- 表示された地図については「呼び出した地図の操作」101 ページを参照してください。

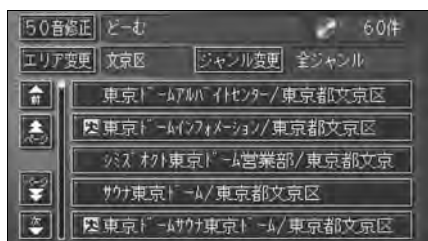

【地域から絞り込むとき】

1 全国施設リスト画面で、**エリア変更** にタッチします。

2 **地域で探す** にタッチします。

3 施設のある地域名にタッチします。

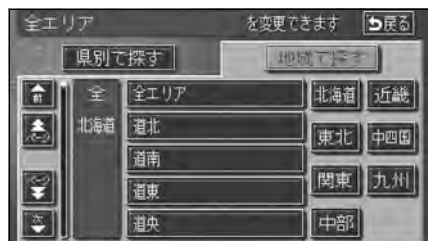

● 地域指定画面

4 表示させる施設名称にタッチします。

- 地図が表示されます。
- **50音修正** にタッチすると、「50音で地図を呼び出す」前ページ **1** の画面にもどります。
- **ジャンル変更** にタッチすると、施設リスト画面に表示させる施設のジャンルを指定することができます。（次ページ参照）
- 表示された地図については「呼び出した地図の操作」101 ページを参照してください。



- 1 エリアの設定になります。
- エリアを選択する場合は、**県別で探す**、または **地域で探す** のどちらか1つのみの設定になります。また、**県別で探す** と **地域で探す** は最後に設定したエリアが有効になります。
- 設定したエリアに該当する施設がない場合、リストは表示されません。別のエリアを設定してください。

施設ジャンル別で絞り込みする場合

施設ジャンルの中から絞り込む方法です。目的の地点の施設でジャンルがわかっている場合に便利です。候補数が多いときは**エリア変更**による絞り込みで候補数を減らしてから検索します。

1 施設リスト画面で、**ジャンル変更** にタッチします。

2 表示させる施設のジャンルにタッチします。

- **全ジャンル** にタッチすると、施設リスト画面(「50音で地図を呼び出す」89ページ**3**)にもどります。
- **〇〇全て** にタッチすると、その項目のすべての施設が設定されます。

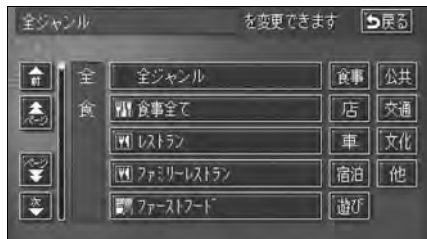

●ジャンル指定画面

3 表示させる施設名称にタッチします。

- 地図が表示されます。
- **50音修正** にタッチすると、「50音で地図を呼び出す」89ページ**1**の画面にもどります。
- **エリア変更** にタッチすると、施設リスト画面に表示させる施設のエリアを指定することができます。
- 表示された地図については「呼び出した地図の操作」101ページを参照してください。

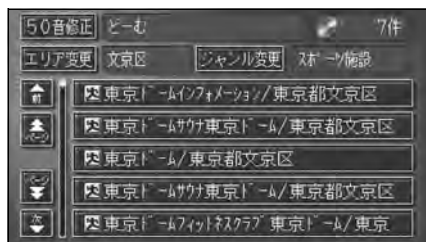

- 施設ジャンルの選択は、1ジャンルの設定になります。また、**ジャンル変更**で設定後、**エリア変更**でエリア別で絞り込みができます。
- 設定したジャンルに該当する施設がない場合、リストは表示されません。別のジャンルを設定してください。
- 施設によっては、表示された地点が必ずしも正確な所在地となっているとは限らず、所在地の住所を代表する地点が表示されることがあります。

4. 地図の呼び出し方法

施設で地図を呼び出す

さまざまなジャンルから施設を選択して地図を呼び出すことができます。

施設ジャンル

項目	ジャンル
店	デパート
	ショッピングモール
	アウトレットモール
宿泊	ホテル
遊び	ゴルフ場
	温泉
	遊園地
	動植物園
	水族館
	スキー場
	キャンプ場
	マリーナ
	競技場
公営娯楽	
公共	役所
	警察署
	病院
	公園

項目	ジャンル
交通	駅
	空港
	港
	高速IC・SA・PA
	有料IC
	道の駅
文化	交差点
	名所・旧跡
	城・城跡
	神社・寺
	美術・博物館
	資料館
その他	ホール
	国際展示場
	式場

ゴルフ場・駅・ホテル・役所・空港・式場・病院以外の項目は、**その他** にタッチすると選択できます。



- 施設名称の中でも、登録されていない施設があります。その際は、50音、住所、電話番号もしくは周辺施設による検索で周辺の地図を呼び出すことができます。(88、94、95、99ページ参照)
- 高速インターチェンジ (IC)・サービスエリア (SA)・パーキングエリア (PA) は、路線別のリストがあります。
- 高速インターチェンジ (IC)・サービスエリア (SA)・パーキングエリア (PA) 以外は、都道府県別のリストがあります。
- 駅、有料インターチェンジ (IC) は、都道府県別のリストのあとに路線別のリストがあります。
- 交差点は、都道府県別のリストのあとに市区町村別のリストがあります。
- 施設ジャンルは、地図DVD-ROMにより、変わることがあります。

1 表示させる施設のジャンルにタッチします。

- **その他** にタッチするとタッチスイッチ以外のジャンルが選択できます。

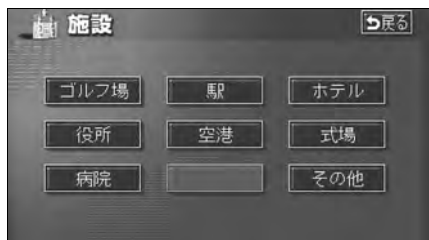

2 **その他** にタッチしたときは、表示させる施設のジャンルにタッチします。

- **食事**、**車** 項目は、データが収録されていません。



3 施設のある都道府県名 (路線名) にタッチします。

- さらに市区町村名 (路線名) が表示されることがあります。このとき、同様に市区町村名 (路線名) にタッチします。
- 施設のジャンルによっては、全国施設リストがあります。このとき、全国施設リスト画面から、施設名称を選び、地図を表示させることができます。
全国の○○ にタッチすると、全国施設リスト画面になり、全国の施設名称が50音順に表示されます。



4 表示させる施設名称にタッチします。

- 地図が表示されます。
- 表示された地図については「呼び出した地図の操作」101 ページを参照してください。

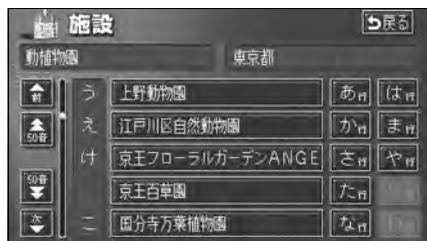

食事、**車** 項目は、データが収録されていないので、メモリ地点の登録や目的地の設定時には、**食事**、**車** がトーンダウンして選択できません。

4. 地図の呼び出し方法

住所で地図を呼び出す

住所がわかっている場合は、住所から選んで地図を呼び出すことができます。

- 1** 都道府県名・市区町村名・町名・丁目(字)の順で、表示させる地名にタッチします。



- 2** 地名を選んだあと、詳細がわからないときは **〇〇主要部** にタッチします。

- タッチした地名の広域図が表示されます。

- 3** 丁目タッチしたあと、**番地指定** にタッチします。

- 番地・号数を入力することができます。



- 4** **番地指定** にタッチしたときは、数字、または「一」を1つずつタッチして入力します。

- 間違えたときは **修正** にタッチすると、1つずつ消去されます。



- 5** **完了** にタッチします。

- 入力した番地から検索された地図が表示されます。
- 表示された地図については「**呼び出した地図の操作**」101ページを参照してください。
- 入力した番地に該当する住所があるときは、その住所付近の地図が表示されます。
- 入力した番地に該当する住所がないときは、その丁目(字)の広域図が表示されます。**周辺住所** にタッチすると周辺住所を検索することができます。(103ページ参照)



〇〇主要部 にタッチして表示した地図の場合、**周辺住所** は表示されません。

電話番号で地図を呼び出す

電話番号がわかっている場合、電話番号を入力すると、登録されている施設や個人宅（ピンポイント検索）の場合は周辺の地図をそれ以外はその局番を使用している周辺の地図を呼び出すことができます。また、メモリ地点に電話番号が設定してある場合（「**メモリ地点の電話番号を入力する**」164 ページ参照）は、メモリ地点や特別メモリ地点が呼び出せます。

1 数字を1番号ずつタッチして入力します。

- 市外局番から入力します。
- 間違えたときは **修正** にタッチすると、1番号ずつ消去されます。



2 **完了** にタッチします。

- 入力した番号から検索された地図が表示されます。
- 入力した番号に該当する施設があるときは、その施設付近の地図が表示されます。
- 表示された地図については「**呼び出した地図の操作**」101 ページを参照してください。
- 入力した番号に該当する施設がないとき、または市内局番まで入力したときは、入力した市外・市内局番が使用されている地域の地図が表示されます。
住所一覧 にタッチすると住所を検索することができます。（103ページ参照）
- 同じ電話番号で複数の地点があるときは、施設名称を選ぶ次ページ **3** の画面が表示されます。
- 地図 DVD-ROM に収録された「個人宅」の電話番号を入力した場合、名字を入力する次ページ **4** の画面が表示されます。（個人宅ピンポイント検索）



- 市内局番までで検索する場合は、6桁（一部地域は5桁）入力した後、**完了** にタッチします。
- 局番が変更になった場合は検索できません。また、一部地域では検索できない場合があります。検索できない場合は、他の方法で地図を呼び出してください。

4. 地図の呼び出し方法

3 表示させる施設名称にタッチします。

- 入力した番号から検索された地図が表示されます。
- 表示された地図については「呼び出した地図の操作」101 ページを参照してください。

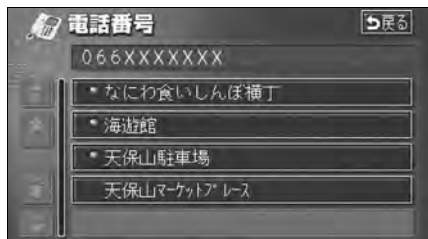

4 個人宅の名称(名字)を1文字ずつタッチして入力します。



5 **完了** にタッチします。

- 入力した名称(名字)から検索された地図が表示されます。
- 表示された地図については「呼び出した地図の操作」101 ページを参照してください。



- 施設によっては、表示された地点が必ずしも正確な所在地となっているとは限りません。また、以下のようなケースで一般情報誌などとは異なった検索が行われることがあります。
 - デパートの美術館、アミューズメントパークなどでは、問い合わせ先の場所と所在地が離れていることがあります。このとき、電話番号を入力すると、問い合わせ先の所在地の地図が表示されます。
 - 一般情報誌などではホールなどの電話番号として、管理会社の電話番号を記載していることがあります。このとき、電話番号を入力すると、ホール名ではなく、管理会社名が検索され、その管理会社の所在地周辺の地図が表示されます。
- 施設の電話番号や所在地、名前などは1年間で数万件が変化するため、実際と異なる場合があります。
- 地図に表示される住所は、隣接する地名が表示されることがあります。また、表示される住所は途中で切れていることや省略されていることがあります。
- 収録されていない電話番号を入力して表示させた地図の地点は、目的地の設定などをした時点で自動的に記憶されます。次回、同じ番号を入力すると記憶された地図が表示されます。
- 収録されていない電話番号を入力して表示し、目的地・メモリ地点などに設定した地点は、最大100カ所まで記憶されます。100カ所をこえたときは、古いものから自動的に消去されます。
- 「個人宅電話番号・名称データ」は、日本ソフト販売(株)の「Bellemax®」のデータを使用しています。

郵便番号で地図を呼び出す

郵便番号がわかっている場合は、郵便番号から地図を呼び出すことができます。

1 数字を1番号ずつタッチして入力します。

- 間違えたときは **修正** にタッチすると、1番号ずつ消去されます。



2 **完了** にタッチします。

- 入力した郵便番号から検索された地図が表示されます。**住所一覧** にタッチすると住所を検索することができます。(103ページ参照)
- 表示された地図については、「**呼び出した地図の操作**」101ページを参照してください。

マップコードで地図を呼び出す

マップコードから地図を呼び出すことができます。

1 数字を1番号ずつタッチして入力します。

- 間違えたときは **修正** にタッチすると、1番号ずつ消去されます。



2 **完了** にタッチします。

- 入力したマップコードから検索された地図が表示されます。
- 表示された地図については、「**呼び出した地図の操作**」101ページを参照してください。



- 郵便番号は7桁で入力してください。
- マップコードとは、日本全国のすべての位置を数字としてコード化し、6～10桁の番号（標準マップコードの場合）でその場所を特定することができるものです。従来は、住所などを使って、場所を特定していましたが、住所では特定できないところ（景勝地や山、川、海など）もマップコードで位置を特定することができますようになります。
- 標準マップコード（6～10桁）の後に*を入力し、高分解能マップコード（1～2桁）を入力することで、より詳細な位置を特定することができます。
- マップコードについては、次のホームページで紹介されていますので、そちらをご覧ください。
<http://www.e-mapcode.com>
- マップコードは、メモリ地点・迂回メモリ地点を登録すると、修正画面の位置の名称の下に表示されます。
 - メモリ地点…157ページ参照
 - 迂回メモリ地点…168ページ参照
- 「マップコード」は、株式会社デンソーの登録商標です。

4. 地図の呼び出し方法

メモリ地点で地図を呼び出す

メモリ地点をあらかじめいくつか登録しておけば（「メモリ地点の登録」156 ページ参照）、メモリ地点から地図を呼び出すことができます。

1 リストから表示させるメモリ地点にタッチします。

- メモリ地点の地図が表示されます。
- 表示された地図については、「呼び出した地図の操作」101 ページを参照してください。

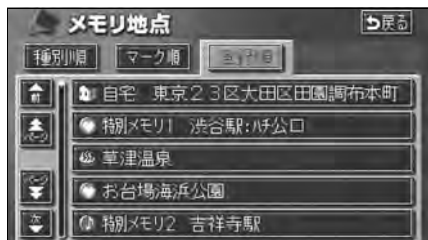

履歴で地図を呼び出す

以前に設定した目的地を最新99件まで自動的に記憶（ラストゴールメモリー）し、簡単に同じ地点の地図を呼び出すことができます。

1 リストから表示させる目的地履歴にタッチします。

- 以前に設定した目的地の地図が表示されます。
- **前回出発地** にタッチすると、前回、ルート案内をした出発地の地図が表示されます。（ラストスタートメモリー）
- 表示された地図については、「呼び出した地図の操作」101 ページを参照してください。

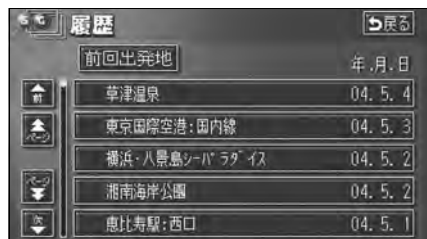

- 目的地履歴には、以前、目的地に設定した日付が表示されます。
- 自宅および特別メモリ地点は、目的地履歴に記憶されません。
- 目的地履歴を消去するには、「目的地履歴（ラストゴールメモリー）の消去」128 ページを参照してください。

周辺施設で地図を呼び出す

現在地や目的地（目的地設定時）周辺の施設付近から地図を呼び出すことができます。

1 施設のジャンルにタッチします。

- 5つまで選択することができます。
- 間違えたときは、**選択解除** にタッチすると1つずつ解除されます。
- 選んだ施設にタッチすると、選んだ施設が解除されます。
- エリアを指定（次ページ）していないときは、先程の地図のリストが表示されます。

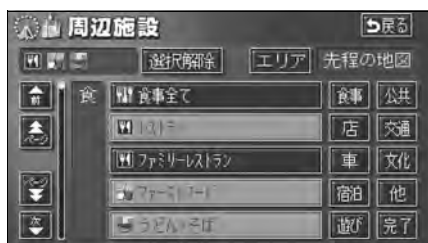

2 **完了** にタッチします。

3 施設名称にタッチします。

- タッチした施設の地図が表示されます。
- **距離順**、**種類順**、または**ルート沿い考慮** にタッチするとリストを切り替えることができます。（「**周辺の施設を検索する**」83 ページ、または「**ルートを考慮したリストを表示する**」84 ページを参照してください。）
- 表示された地図については、「**呼び出した地図の操作**」101 ページを参照してください。

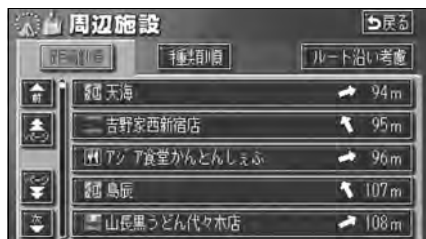

4. 地図の呼び出し方法

エリアを指定して施設を表示する

1 **エリア** にタッチします。

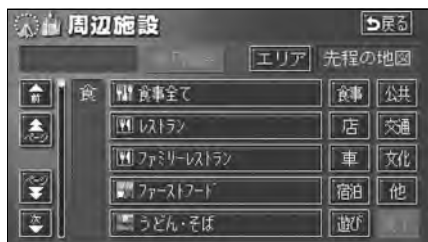

2 周辺施設を表示させたい地域にタッチします。

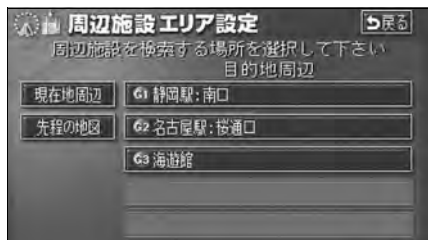

3 **セット** にタッチします。

- **↑** にタッチして地図を移動することができます。



4 施設ジャンルにタッチします。

- 5つまで選択することができます。
- 間違えたときは、**選択解除** にタッチすると1つずつ解除されます。
- 選んだ施設にタッチすると、選んだ施設が解除されます。

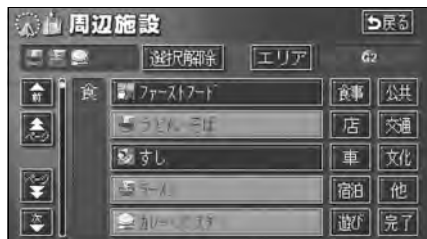

5 **完了** にタッチします。

6 施設名にタッチします。

- タッチした施設の地図が表示されます。
- **距離順**、**種類順**、または **ルート沿い考慮** にタッチするとリストを切り替えることができます。(「周辺の施設を検索する」83 ページ、または「ルートを考慮したリストを表示する」84 ページを参照してください。)
- 表示された地図については、「呼び出した地図の操作」次ページを参照してください。

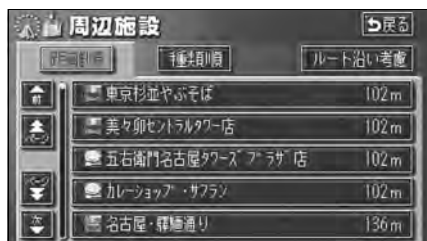

5. 呼び出した地図の操作

地図を呼び出すと、ピンポイントで検索できた地図、またはピンポイントで検索できない地図(周辺)のどちらかが表示されます。これらの呼び出した地図からさらに検索などをすることができます。

表示した地図の操作

ピンポイントで地図を表示するには次の条件になります。

- ①「50音で地図を呼び出す」で施設名称を入力したとき
- ②「施設で地図を呼び出す」とき
- ③「電話番号で地図を呼び出す」で該当する施設のとき
- ④「周辺施設で地図を呼び出す」とき



●ピンポイントで検索できたとき



●ピンポイントで検索できないとき

呼び出した地図から次の操作ができます。

<ピンポイントで検索できたとき>

■位置の変更

↑にタッチして位置を変更します。

■施設内容の表示

左記①～④の条件で表示した施設情報を表示します。

■提携駐車場の検索

左記①～④の条件で表示した施設の提携駐車場を検索します。

<ピンポイントで検索できないとき>

■位置の変更

↑にタッチして位置を変更します。

■周辺の住所検索

呼び出した地図周辺(ピンポイントで該当しない)の住所から検索します。

- 「50音で地図を呼び出す」で住所を入力したときは **住所一覧** が表示されます。
- 「電話番号で地図を呼び出す」から呼び出したときは **住所一覧** が表示されます。
- 「郵便番号で地図を呼び出す」から呼び出したときは **住所一覧** が表示されます。
- 「住所で地図を呼び出す」および **住所一覧** から番地入力で検索できないときは **周辺住所** が表示されます。



ピンポイント検索した施設に情報があるときは、**情報** が表示されます。また、呼び出した地図に📍マークが表示されたときは、詳細な情報を表示することができます。

5. 呼び出した地図の操作

位置の変更

- 1 ↑ にタッチして地図を動かします。



施設内容の表示

- 1 情報 にタッチします。

- 施設の内容が表示されます。
- スポットインフォメーション（情報付施設）が検索されたときの操作は、「ブラウザ画面を操作する」199 ページを参照してください。



提携駐車場の検索

検索した施設（デパート・ホテルなど）と提携している駐車場を表示させることができます。

- 1 提携 P にタッチします。

- 距離順にリストが表示されます。



- 2 表示させる駐車場名称にタッチします。

- 施設の内容（情報）が表示されます。また、駐車場名称の右にある **地図** にタッチすると、地図が表示されます。
- スポットインフォメーション（情報付施設）が検索されたときの操作は、「ブラウザ画面を操作する」199 ページを参照してください。

提携駐車場			戻る
高島屋東京店	<input type="checkbox"/> 専用 <input type="checkbox"/> 提携		
↑	<input type="checkbox"/> 日本橋高島屋上駐車場	72 m	地図
↑	<input type="checkbox"/> 日本橋高島屋南駐車場	93 m	地図
↑	<input type="checkbox"/> 日本橋高島屋北駐車場	241 m	地図
↑	<input type="checkbox"/> 日本橋アラビヤビル駐車場	74 m	地図
↑	<input type="checkbox"/> 東京都日本橋駐車場(北入路)	207 m	地図



- 施設の内容を表示させることができるのは、前ページの①・②・③・④の方法で、地図を呼び出したときのみです。
- 施設によっては、内容が表示されない施設もあります。
- 提携駐車場を表示させることができるのは、前ページの①・②・③・④の方法で、地図を呼び出したときのみです。また、**提携 P** が表示されても検索できない場合があります。
- 提携駐車場は車両情報の設定（137 ページ参照）によって検索される駐車場が異なります。

住所の検索

住所一覧から検索する

- 「50音で地図を呼び出す」から住所を入力したとき。
- 「郵便番号で地図を呼び出す」から検索したとき。
- 「電話番号で地図を呼び出す」から施設が検索できなかったとき。

1 **住所一覧** にタッチします。



2 表示させる住所にタッチします。

- 住所の地図が表示されます。
- 詳細がわからないときは、**〇〇主要部** にタッチすると、タッチした地名の広域図が表示されます。
- **住所一覧** から番地を入力して検索できないときは **周辺住所** が表示されます。



周辺住所から検索する

- 「住所で地図を呼び出す」から番地入力で検索できないとき。
- 左記の **住所一覧** から番地を入力して検索できないとき。

1 **周辺住所** にタッチします。



2 表示させる住所にタッチします。

- 住所の地図が表示されます。
- リストの最上段の住所を  で表示します。



〇〇主要部 にタッチして表示した地図の場合、**周辺住所** は表示されません。

1. 目的地設定・ルート探索について

目的地へ案内するまでのルート探索には、目的地の設定や追加、インターチェンジ（IC）の指定、ルートの探索条件などの設定が必要になります。

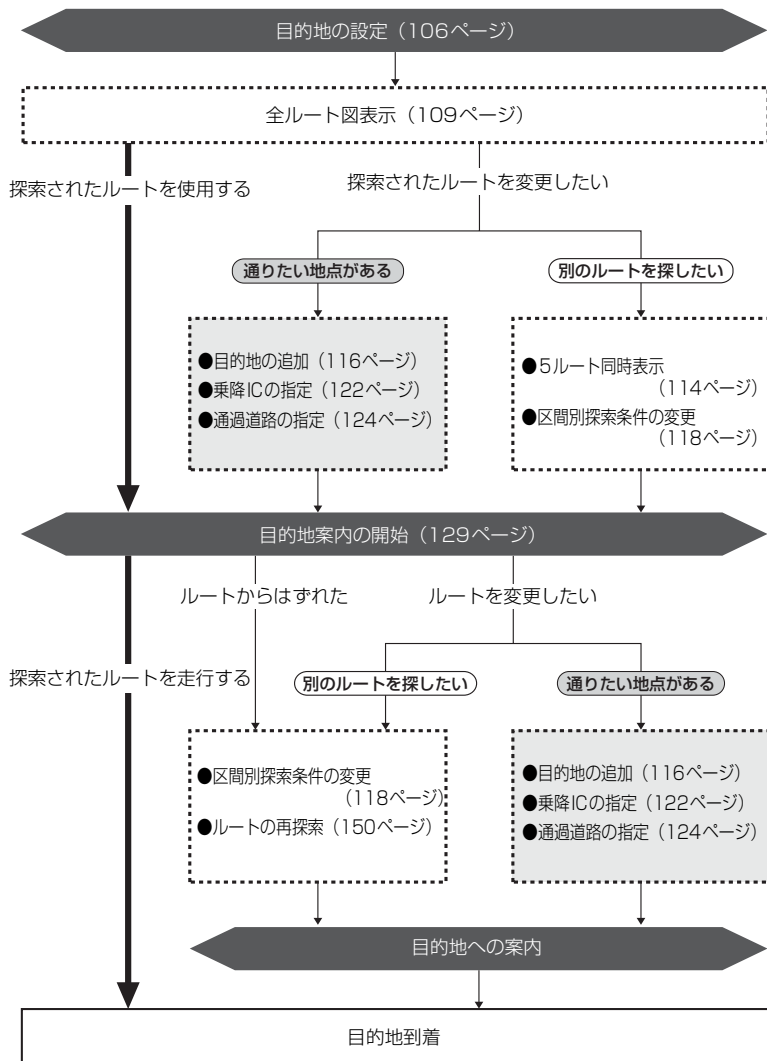

2. 目的地を設定してルート探索

目的地案内（ルート案内）を行うには、目的地を設定することから始めます。

目的地を設定するには以下の方法があります。

- ワンタッチで設定
- 登録地点（自宅、特別メモリ地点）から設定
- 地図の呼び出し方法から設定
- 目的地予約から設定

項目	設定方法
ワンタッチで設定	地図をスクロールさせて 目的地セット にタッチして設定します。
登録地点から設定	自宅を登録してある地点を設定します。自宅を登録していないと使用できません。（「メモリ地点の登録」156 ページ参照）
	特別メモリ地点（5カ所）に登録してある地点を設定します。特別メモリを登録していないと使用できません。（「メモリ地点の登録」156 ページ参照）
地図の呼び出し方法から設定	地図の呼び出し方法から検索して設定します。（「地図の呼び出し方法」86 ページ参照）
目的地予約から設定	目的地を予約して設定します。（「目的地の予約」152 ページ参照）

目的地を設定すると、自動的に推奨ルートの探索が始まります。

推奨ルート以外のルートや目的地を追加したり、インターチェンジ・通過道路を設定するときには、ルート探索後に設定します。



- 目的地を設定する場合は800mスケール図以下の詳細な地図で設定してください。
- 目的地を設定した地図の地点は、自動的に記憶（最大99カ所まで）され、目的地の設定のときなどに、地図を呼び出すことができます。99カ所をこえたときは、古いものから自動的に消去されますが、不要な目的地は消去することもできます。（「目的地履歴（ラストゴールメモリー）の消去」128 ページ参照）

2. 目的地を設定してルート探索

目的地の設定

ワンタッチで設定する

現在、表示させている地図に目的地を設定することができます。

1 タッチスイッチがある以外の場所にタッチします。

2 **目的地セット** にタッチします。



3 ↑ にタッチして、目的地を設定する位置に地図を動かします。

4 **目的地セット** にタッチします。

● の位置に目的地が G マークで表示され、ルート探索が開始されます。



5 すでに目的地が設定されているときは、**新規目的地** にタッチすると、設定されていた目的地を消去して、新しく目的地が設定されます。

● **追加目的地** にタッチすると、目的地が追加されます。



6 **目的地セット** (**新規目的地**、**追加目的地**) にタッチしたとき、高速道路などの付近では、目的地を設定する道路の種類を選ぶ画面が表示されることがあります。

● **設定する**、または **他の道路** にタッチして、目的地を設定する道路の種類を選びます。



- 800mスケール図より広域な地図を表示させていたときは、800mスケール図に切り替わります。
- すでに目的地が設定されているときにワンタッチで追加した目的地は、一番手前の目的地になります。

登録地点から設定する

1 **目的地** を押します。

2 **自宅に帰る**、または 1 ~ 5 にタッチします。

- 自宅、または特別メモリ地点の位置に目的地が **G** マークで表示され、ルート探索が開始されます。



3 すでに目的地が設定されているときは、**新規目的地** にタッチすると、設定されていた目的地を消去して、新しく目的地が設定されます。

- **追加目的地** にタッチすると、目的地が追加されます。(「目的地の追加」117ページ 4 ~ 7 参照)



地図の呼び出し方法から設定する

1 **目的地** を押します。

2 地図の呼び出し方法を選び、目的地を設定する地点の地図を表示させます。

- 「地図の呼び出し方法」、「呼び出した地図の操作」(86,101ページ参照)



3 **目的地セット** にタッチします。

- **+** の位置に目的地が **G** マークで表示され、ルート探索が開始されます。



2. 目的地を設定してルート探索

4 すでに目的地が設定されているときは、**新規目的地** にタッチすると、設定されていた目的地を消去して、新しく目的地が設定されます。

- **追加目的地** にタッチすると、目的地が追加されます。(以降の設定方法は「**目的地の追加**」117ページ **4**～**7** を参照してください。)



5 **目的地セット** (**新規目的地**、**追加目的地**) にタッチしたとき、高速道路などの付近では、目的地を設定する道路の種類を選ぶ画面が表示されることがあります。

- **設定する**、または **他の道路** にタッチして、目的地を設定する道路の種類を選びます。



ルート探索

目的地を設定すると自動でルート探索を開始します。

- ルート探索中に、ほかの画面に切り替えても探索は続けられています。
- 目的地までの距離が近すぎる場合は、ルートは表示されません。
- ルート探索が終了すると、全ルート図表示画面 (現在地から目的地までの全体ルート) になります。



- ルートの探索は、原則として道幅が5.5m以上の道路のみを対象としています。ただし、目的地や出発地の周辺は、5.5m未満の細街路 (次ページ参照) を探索することがあります。
- 高速道路や有料道路のインターチェンジ (IC)・サービスエリア (SA)・パーキングエリア (PA) 内などでルート探索が行われると、その周辺一般道から開始するルートが探索されることがあります。このときは、ルートの再探索 (150ページ参照) を行ってください。

全ルート図表示

ルート探索が終了すると、全ルート図表示画面になります。

- 全ルート図が表示されたあと、**現在地**を押したとき、または走行して約3秒以上操作しなかったときは、自動的に目的地案内が開始されます。



●ルート探索終了（全ルート図）画面

ルートの表示について

ルートの表示色は、以下の4種類あります。

- **青色**
目的地が一つるとき、または複数設定されているときは現区間（次の目的地までの表示
- **青枠の白色**
目的地が複数設定されているときの現区間（次の目的地まで）以外の表示
- **水色**
細街路の表示（右記）
- **青枠の橙色**
季節規制区間の表示（112ページ）

細街路の表示（ドアtoドア探索）について

現在地周辺・目的地周辺では、細街路（幅5.5m未満の道路）もルートが探索されます。



細街路では、音声案内と画面表示（交差点案内など）による目的地案内はされません。また、交通規制（一方通行など）により、通行できないルートが探索されることがあります。必ず、実際の交通規制にしたがってください。

2. 目的地を設定してルート探索

全ルート図の表示・タッチスイッチについて

全ルート図では、現在地から目的地までの到着予想時間や距離などが表示されます。また、画面のタッチスイッチから探索されたルートを変更したり、案内の情報を表示することができます。

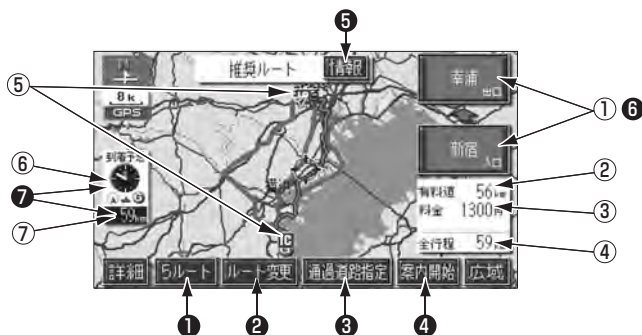

■ 表示について

最終目的地までの表示になります。

① インターチェンジ (IC) 名称表示

有料道路を通るときは、一番最初に入るインターチェンジ (IC) の名称が下に、一番最後に出るインターチェンジ (IC) の名称が上に表示されます。

② 有料道路距離表示

目的地までに通るすべての有料道路の距離が表示されます。

③ 料金案内

目的地までに通るすべての有料道路の料金が表示されます

④ 距離表示

目的地 (複数のときは最終目的地) までの距離が表示されます。

⑤ IC マーク

有料道路を通るときは、一番最初に入るICと、一番最後に出るICの位置に表示されます。

⑥ 到着予想時刻表示

目的地への到着予想時刻が表示されます。

⑦ 残距離表示

目的地まで、表示されているルートを通った距離が表示されます。(目的地案内開始後でルートからはずれたときは、目的地までの直線距離が表示されます。)

■ タッチスイッチについて

全ルート図表示画面で、タッチスイッチにタッチすると、次のことができます。

- ① **5ルート**
別のルートを表示させ、選ぶことができます。(114ページ参照)
- ② **ルート変更**
ルート変更の画面を表示して、探索条件の変更をすることができます。また、目的地の追加やインターチェンジ・通過道路の指定などをすることができます。(115ページ参照)
- ③ **通過道路指定**
地図にタッチすると表示されます。
通過道路指定 にタッチすると通過道路が指定できます。(124ページ参照)
- ④ **案内開始**
(目的地案内開始後は、**案内に戻る**)
目的地案内を開始させることができます。(129ページ参照) 目的地案内開始後は、現在地画面にもどります。
- ⑤ **情報**
ルート情報(案内道路情報)を表示させることができます。(113ページ参照)
- ⑥ **インターチェンジ(IC) 名称**
インターチェンジ(IC) 名称表示にタッチすると、表示されている乗降インターチェンジ(IC)を指定(すでに指定されている場合は変更)することができます。(122ページ参照)
- ⑦ **到着予想時刻/残距離表示**
目的地が2カ所以上設定されているときは、到着予想時刻/残距離表示にタッチすると、表示される目的地を切り替えることができます。(144ページ参照)



- 到着予想時刻は設定した平均車速(135ページ参照)から計算しているため、走行条件などにより、多少の誤差が生じることがあります。
- 交通規制(常時進入禁止、時間による進入禁止など)区間を通らないと目的地に行けないようなときは、ルート上の規制箇所にはが表示されることがあります。
- 地図DVD-ROMには中央分離帯の情報が収録されていないものがあります。そのため、探索されるルートは中央分離帯を考慮したものではないことがあります。
- 目的地案内開始後も全ルート図を表示させることができます。(144ページ参照)
- 探索されるルートは目的地周辺までの参考ルートです。必ずしも最短ルート・早く行けるルート・渋滞していないルートではありません。
- 料金は設定した車両情報(137ページ参照)から計算していますが、通行料金の変更などにより、実際の料金と異なることがあります。
- 高速道路上に目的地を設定したとき、および高速道路走行中にルートを変更したときは、料金案内は行いません。
- 次のときは、5ルートを表示させることはできません。
 - 目的地が2カ所以上設定されているとき。
 - 乗降インターチェンジ(IC)・通過道路が指定されているとき。
 - 目的地案内が開始されたあと。

2. 目的地を設定してルート探索

季節規制区間の表示・回避

長期間に渡り規制される区間（冬期通行止めになる道路など）を含むルートが探索されたときは、全ルート図表示画面にルートが青枠の橙色で表示されます。

このとき、画面にメッセージを表示させることができます。

- 地図DVD-ROMに情報のない規制区間では、ルートの色はかわらず、メッセージも表示されません。

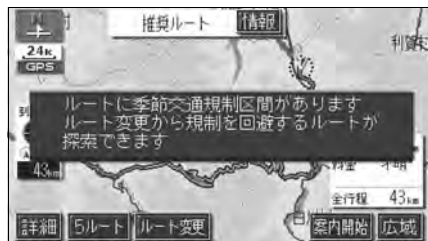

●季節規制区間表示

季節規制区間を回避する

- 1 全ルート図表示画面で、**ルート変更** にタッチ、または現在地画面で、**再探索**、**ルート変更** にタッチします。

- 2 **季節規制回避** にタッチします。

- ルート探索が開始されます。
- 季節規制区間を再度通るルートを探査する場合は **季節規制通過** にタッチします。

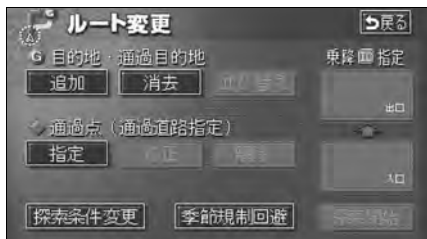

季節規制区間メッセージ表示を設定する

季節規制区間を含むルートが探索されたときに表示されるメッセージをON (表示する) にするか、OFF (表示しない) にするか、選ぶことができます。

- 1 メニュー画面で、**各種設定** にタッチします。

- 2 季節規制メッセージ表示の **する**、または **しない** にタッチします。

- タッチしたタッチスイッチの色が明るくなります。

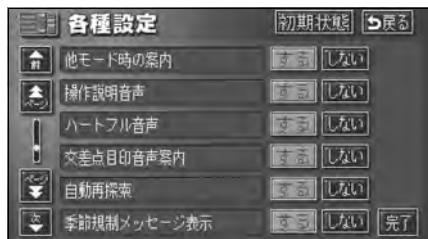

- 3 **完了** にタッチします。



- **季節規制回避** (または **季節規制通過**) は、季節規制区間を通るルートが探索されたときのみ表示されます。
- 規制区間を通らないと目的地などに行けないようなときは、**季節規制回避** にタッチしても、規制区間を利用するルートが探索されることがあります。
- **初期状態** にタッチすると、すべての各種設定の項目が初期設定の状態にもどります。

ルート情報（案内道路情報）の表示

目的地までのルートをもとに、設定した地点、乗降インターチェンジ、道路の種類別などに区分し、区間の距離、高速道路などの料金、または目的地や乗降インターチェンジの通過予想時刻を一覧で表示することができます。また、出発した地点・目的地などの周辺地図を表示することもできます。

- 1** 全ルート図表示画面で、**情報** にタッチします。



- 2** ▲、または ▼ にタッチします。

- 乗降インターチェンジ・ジャンクション・目的地・通過道路・道路の種類の変わり目でルート情報を分割して表示します。
- 分割されたそれぞれのルート情報は、道路名称・距離・有料道路の料金・分割された地点への通過予想時刻が表示されます。

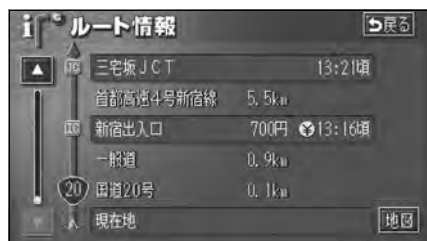

- 3** **地図** にタッチします。

- 設定したそれぞれの地点の地図が表示されます。



ワンポイント

- ルート案内中にも **表示変更** から全ルート図を表示してルート情報を表示することができます。
- 料金は、道路によって表示しない場合があります。
- 現在地がルート上にあるときは、ルート情報画面に自車位置  が表示されます。
- 現在地がルート上にない（ルートからはずれた）ときは、ルートが表示されている地点からの情報が表示されます。
- 料金は設定した車両情報（137ページ参照）から計算していますが、通行料金の変更などにより、実際の料金と異なることがあります。
- 通過予想時刻は設定した平均車速（135ページ参照）から計算しているため、走行条件などにより、多少の誤差が生じることがあります。

2. 目的地を設定してルート探索

5ルート同時表示（5ルート探索機能）

目的地を設定すると推奨ルートが探索され、現在地から目的地までの全ルート図が表示されます。推奨ルート以外に有料道路優先ルート、一般道路優先ルート、距離優先ルート、別ルートの合計5ルートを同時表示させて選ぶことができます。探索が終了したルートから次々と表示されます。

1 全ルート図表示画面で、**5ルート** にタッチします。

- 5つのルートが色分けされて表示されます。



3 ルート名称にタッチします。

- タッチしたルートが表示された全ルート図表示画面になります。

全行程一覧表				
探索条件	全行程	有料道路	料金	所要時間
推奨	565km	562km	12300円	7時間16分
有料優先	565km	562km	12300円	7時間16分
一般優先	542km	0.0km		18時間04分
距離優先	497km	169km	4650円以上	13時間17分
別ルート	557km	551km	12200円	7時間11分

2 **全行程一覧表** にタッチします。

- 5つのルートの距離・料金・所要時間が表示（5ルート比較表）されます。
- ルート名称にタッチすると、タッチしたルートが表示された全ルート図表示画面になります。

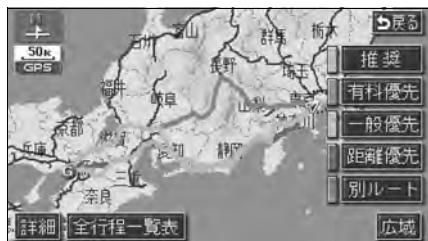

- 次のときは、5ルート同時表示はできません。
 - 目的地が2カ所以上設定されているとき。
 - 通過する地点〔乗降インターチェンジ(IC)・通過道路〕が指定されているとき。
 - 目的地案内が開始されたあと。
- 5つのルートの特長については、「**ルートの再探索**」149ページを参照してください。
- 料金は設定した車両情報（137ページ参照）から計算していますが、通行料金の変更などにより、実際の料金と異なることがあります。
- 所要時間は設定した平均車速（135ページ参照）から計算しているため、走行条件などにより、多少の誤差が生じることがあります。

3. 探索ルートの変更

ルートを探索した後、目的地を追加したり、インターチェンジ、通過道路の指定など、ルートを変更することができます。ルートを変更するには次の方法があります。

- 全ルート図表示画面から **ルート変更** にタッチすると、ルート変更画面になります。
- 案内中の現在地画面から **再探索** にタッチした後、**ルート変更** にタッチすると、ルート変更画面になります。

ルート変更画面から各設定を行います。

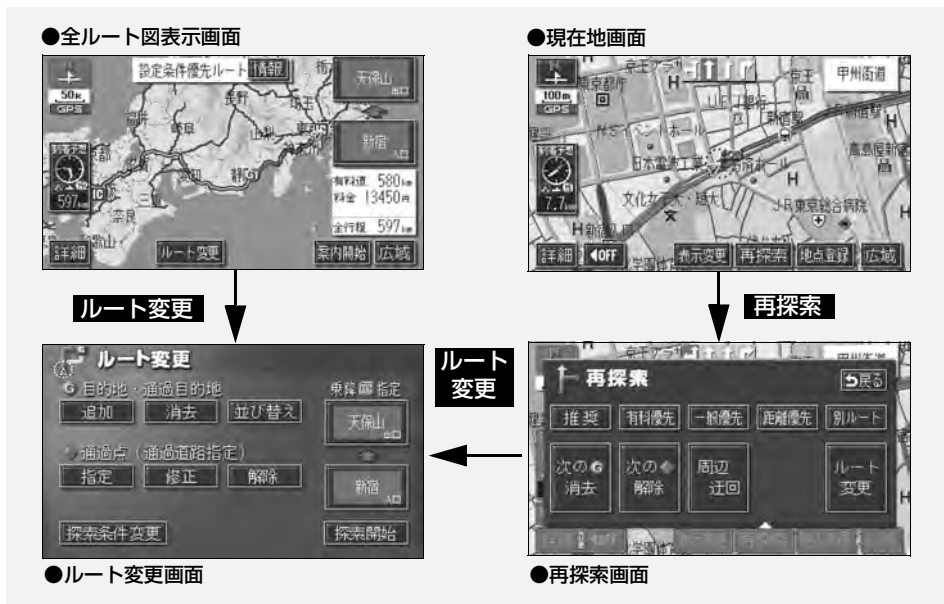

- 目的地の追加 次ページ
- 区間別探索条件の変更 118ページ
- 目的地の並び替え 119ページ
- 目的地の消去 120ページ
- 乗降インターチェンジ (IC) の指定 122ページ
- インターチェンジ (IC) 指定の解除 123ページ
- 通過道路の指定 124ページ
- 通過道路指定の修正 126ページ
- 通過道路指定の解除 127ページ



ここで説明する操作は、目的地が設定されていないとできません。

3. 探索ルートの変更

目的地の追加

目的地を設定したあと、さらに追加して最大5カ所まで目的地を設定することができます。以下のようなときに、追加して目的地を設定します。

- ①設定した目的地と現在地の間で、通過する地点を設定するとき。
- ②設定した目的地を通過する地点に変更し、新しく目的地を設定するとき。

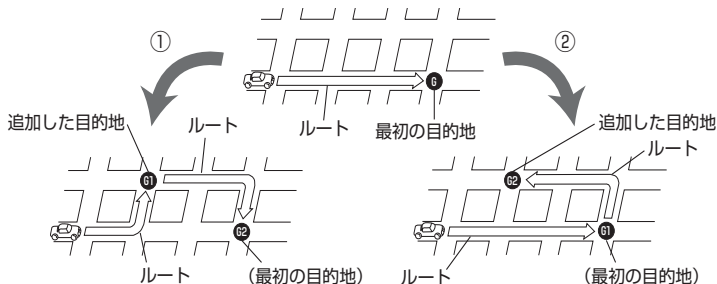

目的地の設定と同じ方法で「**追加目的地**」にタッチして、追加することもできます。（「ワンタッチで設定する」106 ページ、「登録地点から設定する」107 ページ、「地図の呼び出し方法から設定する」107 ページ参照）

- 1 **ルート変更** にタッチします。
- 2 目的地・通過目的地の **追加** にタッチします。

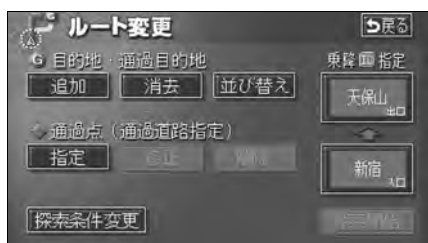

- 3 地図の呼び出し方法を選び、目的地を設定する地点の地図を表示させます。
- 「地図の呼び出し方法」、「呼び出した地図の操作」(86、101 ページ参照)



- 800mスケール図以下の詳細な地図で、目的地の設定をすることができます。
- 目的地を設定した地図の地点は、自動的に記憶され、目的地の設定のときなどに、地図を呼び出すことができます（最大99カ所まで）。99カ所をこえたときは、古いものから自動的に消去されますが、不要な目的地は、消去することもできます。（「目的地履歴（ラストゴールメモリー）の消去」128 ページ参照）
- インターチェンジ（IC）や通過道路（122、124 ページ参照）が指定されているとき、目的地を追加すると、指定されている地点によっては、IC・通過道路の指定が解除されることがあります。
- **並び替え** は2カ所以上目的地が設定されているときに表示されます。

4 目的地セット にタッチします。

- 十字の位置に目的地が G マークで表示されます。
- 最大5カ所まで設定することができます。
- すでに5カ所設定されているときは、設定されている目的地を消去してから設定しなおしてください。(目的地を消去するときは、「目的地の消去」120 ページを参照してください。)



5 目的地セット にタッチしたとき、高速道路などの付近では、目的地を設定する道路の種類を選ぶ画面が表示されることがあります。

- **設定する**、または **他の道路** にタッチして、目的地を設定する道路の種類を選びます。



6 設定する区間の **設定** にタッチします。



7 インターチェンジ (IC)・通過道路が指定されているときは、解除する画面が表示されることがあります。

- **はい** にタッチすると、解除されます。
- **いいえ** にタッチすると、解除せず設定します。

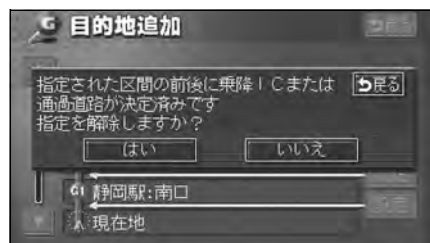

3. 探索ルートの変更

8 探索開始 にタッチします。

- ルート探索が開始されます。
- 目的地を設定したあと、この画面から、次のことができます。
 - ・ 区間別探索条件の変更 (右記)
 - ・ 目的地の並び替え (次ページ)
 - ・ 目的地の消去 (120ページ)
 - ・ 乗降インターチェンジ (IC) の指定 (122ページ)
 - ・ インターチェンジ (IC) 指定の解除 (123ページ)
 - ・ 通過道路の指定 (124ページ)
 - ・ 通過道路指定の修正 (126ページ)
 - ・ 通過道路指定の解除 (127ページ)

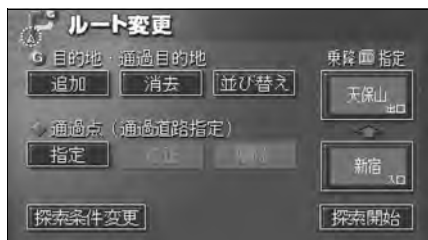

- さらに追加して、目的地を設定するときには、**追加** にタッチすると、116ページの **3** の画面が表示されますので、**3** ~ **7** を繰り返します。

区間別探索条件の変更

区間別に探索条件を変更して、再探索することができます。

- 1 ルート変更画面で、**探索条件変更** にタッチします。

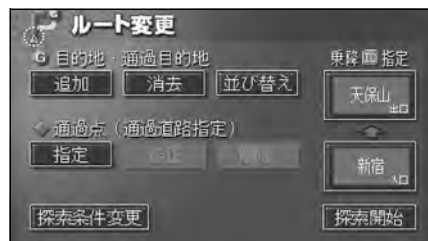

- 2 それぞれの区間の探索条件 (ルート名称) にタッチします。

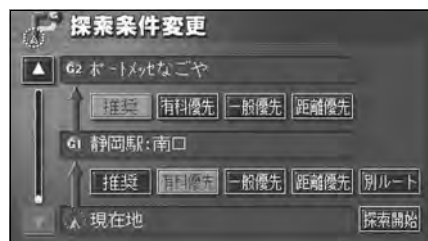

- 3 **探索開始** にタッチします。

- ルート探索が開始されます。



- 探索条件の特長については、「ルートの再探索」149ページを参照してください。
- 現在地から次の目的地までの区間は、**別ルート** が表示されます。

目的地の並び替え

複数設定した目的地を並び替えて再探索することができます。

1 **ルート変更** にタッチします。

2 **並び替え** にタッチします。

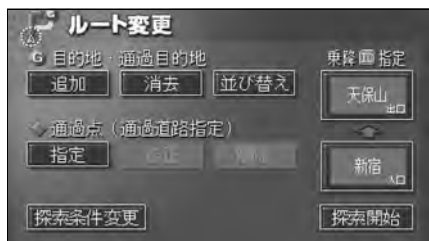

- インターチェンジ (IC)・通過道路が指定されているときは、解除して、並び替えを行う確認画面が表示されます。
- **はい** にタッチすると、解除して、並び替えを行います。
- **いいえ** にタッチすると、並び替えを中止してもとの画面にもどります。

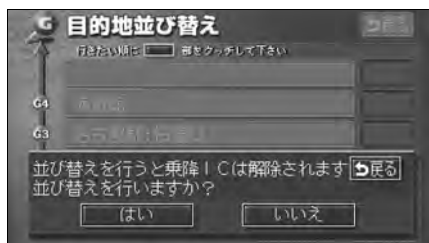

3 現在地から次に行く目的地の順に、目的地名称にタッチします。

- タッチした目的地名称の右側に、新しい順番が表示されます。
- 間違えたときに **解除** にタッチすると、選ばれていた順番が解除されます。
- すでに選ばれている目的地名称にタッチすると、その目的地の順番が解除され、以降の順番が繰り上げられます。

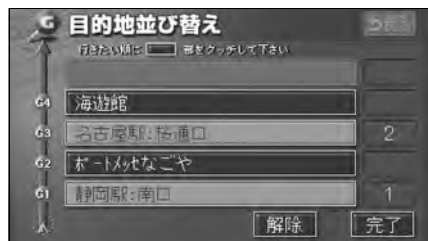

4 **完了** にタッチします。

- すべての目的地名称の順番が決定されると、**完了** にタッチしなくても、約3秒後、自動的に **探索開始** (下記 **5**) が表示されます。
- すべての目的地名称にタッチしないで、並び替えたい目的地のみにタッチしてから **完了** にタッチしたときは、タッチした目的地のみが手前になった順番になります。

5 **探索開始** にタッチします。

- ルート探索が開始されます。



インターチェンジ (IC)・通過道路が指定 (122、124 ページ参照) されているときに並び替えをすると、インターチェンジ (IC)・通過道路の指定が解除されることがあります。

3. 探索ルートの変更

目的地の消去

複数設定した目的地の1つを消去することができます。また、すべての目的地を同時に消去することもできます。

ルート変更 から消去する

1 **ルート変更** にタッチします。

2 目的地・通過目的地の **消去** にタッチします。

- 1カ所のみ設定されていたときは、**4** の画面が表示されます。

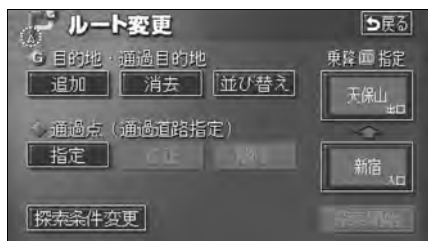

3 目的地名称にタッチします。

- すべての目的地を消去するとき、**全消去** にタッチします。

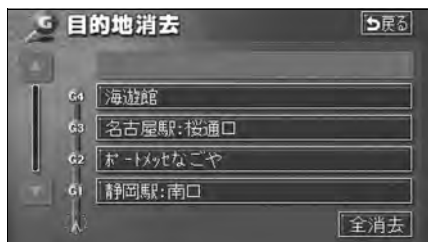

4 **はい** にタッチします。

- **いいえ** にタッチすると、もとの画面にもどります。
- すべての目的地を消去したとき、1カ所のみ設定されていたときは、現在地画面になります。

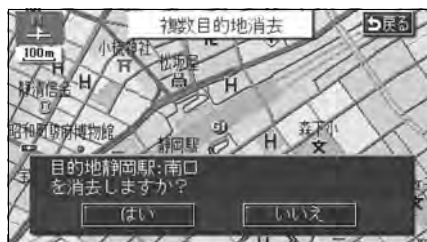

5 **探索開始** にタッチします。

- ルート探索が開始されます。



すべての目的地を消去すると、目的地案内を再開させることはできません。目的地案内を行わせるには再度、目的地を設定してください。

目的地 から消去する

1 目的地 を押します。

2 目的地消去 にタッチします。

- 1カ所のみ設定されていたときは、4 の画面が表示されます。



3 目的地名称にタッチします。

- すべての目的地を消去するときは、全消去 にタッチします。

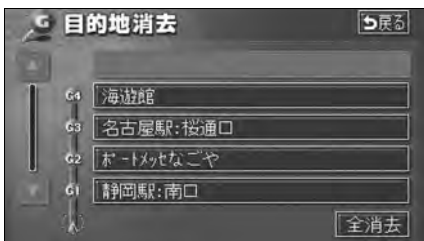

4 はい にタッチします。

- いいえ にタッチすると、もとの画面にもどります。
- すべての目的地を消去したとき、1カ所のみ設定されていたときは、現在地画面になります。

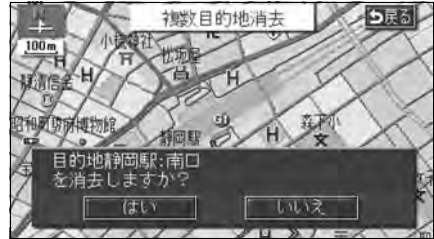

5 探索開始 にタッチします。

- ルート探索が開始されます。

3. 探索ルートの変更

乗降インターチェンジ (IC) の指定

目的地を設定したあと、全ルート図表示画面に表示されている乗降インターチェンジ (IC) を指定することができます。

1 全ルート図表示画面で、変更するインターチェンジ (IC) 名称表示にタッチします。

● **ルート変更** にタッチしても指定することができます。



2 左画面で地図を移動し、ICマークにタッチする、または右画面でインターチェンジ (IC) 名称にタッチします。

● 選択しているインターチェンジ (IC) は **IC** マークが緑色で表示されます。

● 同じインターチェンジ (IC) に複数の出入口があるときは、複数のICマークが選択されます。

● 右画面でインターチェンジ名称を選ぶときは、**▲**・**▼** **次路線** にタッチして、表示されているICを切り替えます。(**次路線** はジャンクションがあり分岐するときのみ表示されます。)

● 右画面でインターチェンジ名称にタッチすると、左画面中央にインターチェンジの位置が表示されます。



3 **探索開始** にタッチします。



● 探索ルートに高速道路などの使用がないときは、インターチェンジの指定はできません。

● 左画面の地図は、400m～13kmスケール図で表示されます。

● 目的地 (現在地) が高速道路上の場合は、出口 (入口) の指定はできません。

● 指定できるインターチェンジ (IC) は入口、出口とも各1カ所になります。

● インターチェンジ (IC) の道路名が画面右上に表示されます。

● 出入口がないインターチェンジ (IC) はトーンダウンします。

- 指定したインターチェンジ (IC) に出口 (または入口) が2カ所以上あるときは、選択する画面が表示されます。
- **次候補** にタッチして、出口 (または入口) を選びます。
- 表示されている出口 (または入口) を指定するときは、**セット** にタッチします。



4 **セット** にタッチします。

- インターチェンジ (IC) が **IC** マークで指定されます。
- 全ルート図表示画面から操作を行ったときは、ルート探索が開始されます。



5 ルート変更画面から操作を行ったときは **探索開始** にタッチします。

- ルート探索が開始されます。

インターチェンジ (IC) 指定の解除

1 全ルート図表示画面で、解除するインターチェンジ (IC) 名称表示にタッチします。

- **ルート変更** にタッチしても解除することができます。



2 **出口解除** (または **入口解除**) にタッチします。

- IC の指定が解除され、ルート探索が開始されます。



3. 探索ルートの変更

通過道路の指定

全ルート図画面から指定する

1 全ルート図表示画面で、地図にタッチします。

2 **通過道路指定** にタッチします。



3 **次候補** にタッチします。

- 別の通過道路を選びます。
- 表示されている道路を指定するときは、**セット** にタッチします。



4 **セット** にタッチします。

- 通過道路が ◆ マークで指定されます。
- 目的地が1カ所のみ設定されていて、インターチェンジ (IC) ・通過道路が指定されていないときは、ルートが探索され、全ルート図表示画面になります。

5 目的地が2カ所以上設定されているとき、またはインターチェンジ (IC) ・通過道路が指定されているときは、指定する区間の **設定** にタッチします。

- ルートが探索され、全ルート図表示画面になります。

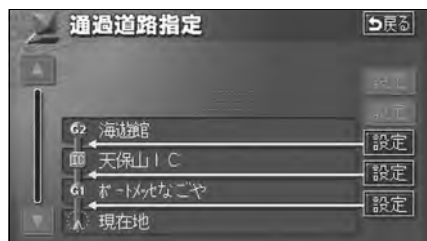

ワンポイント

- 最大2カ所まで指定することができます。
- すでに通過道路が2カ所指定されているときは、指定されている通過道路を解除してから指定しなおしてください。(通過道路を解除するときは、「**通過道路指定の解除**」127ページを参照してください。)
- インターチェンジ (IC) が指定 (122ページ参照) されているとき、通過道路を指定すると、指定されている地点によっては、インターチェンジ (IC) の指定が解除されることがあります。
- 800mスケール図より広域な地図を表示させていたときは、800mスケール図に切り替わります。
- 表示されている地図に道路情報が少ないときは、**次候補** にタッチしても、道路が選べないことがあります。

ルート変更 から指定する

1 **ルート変更** にタッチします。

2 通過点（通過道路指定）の **指定** にタッチします。

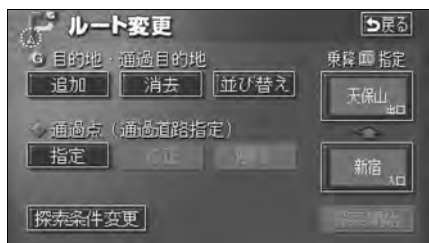

3 通過道路を指定する位置に地図を動かします。

4 **通過道路セット** にタッチします。



5 **次候補** にタッチします。

- 別の通過道路を選びます。
- 表示されている道路を指定するときは、**セット** にタッチします。



6 **セット** にタッチします。

- 通過道路が ◆ マークで指定されます。
- 目的地が1カ所のみ設定されていて、インターチェンジ (IC)・通過道路が指定されていないときは、**8** の画面になります。

7 目的地が2カ所以上設定されているとき、またはインターチェンジ (IC)・通過道路が指定されているときは、指定する区間の **設定** にタッチします。

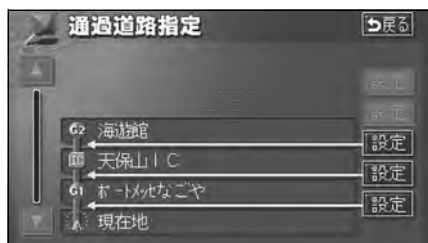

8 **探索開始** にタッチします。

- ルート探索が開始されます。

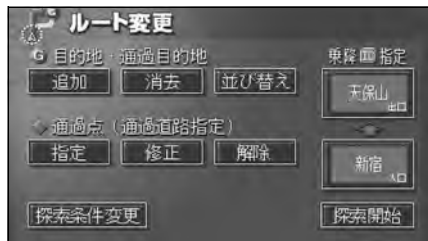

- **修正**・**解除** は、すでに通過道路が指定されているときのみ表示されます。
- 800m スケール図より広域な地図を表示させていたときは、800m スケール図に切り替わります。
- 表示されている地図に道路情報が少ないときは、**次候補** にタッチしても、道路が選べないことがあります。

3. 探索ルートの変更

通過道路指定の修正

1 **ルート変更** を押します。

2 通過点（通過道路指定）の **修正** にタッチします。

- 1カ所のみ設定されていたときは、4 になります。

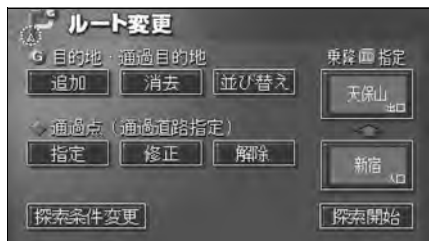

3 道路名称などにタッチします。

- 地図が表示されます。

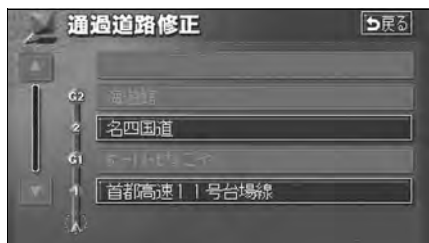

4 通過道路を修正する位置に地図を動かします。

- 近接した道路を選択するときは、地図を動かす必要はありません。



表示されている地図に道路情報が少ないときは、**次候補** にタッチしても、道路が選べないことがあります。

5 **通過道路セット** にタッチします。



6 **次候補** にタッチします。

- 別の通過道路を選びます。
- 表示されている道路を指定するときは、**セット** にタッチします。



7 **セット** にタッチします。

- 通過道路が ◆ マークで指定されます。

8 **探索開始** にタッチします。

- ルート探索が開始されます。

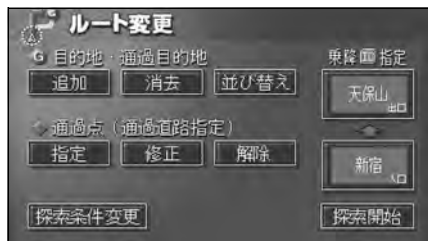

通過道路指定の解除

1 **ルート変更** にタッチします。

2 通過点（通過道路指定）の **解除** にタッチします。

- 1カ所のみ設定されていたときは、4の画面になります。

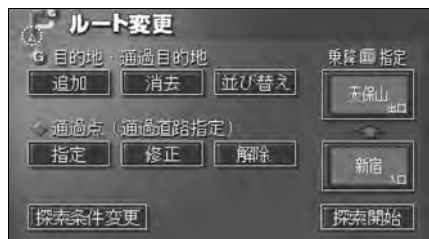

3 道路名称などにタッチします。

- 地図が表示されます。
- すべての通過道路を解除するときは、**全解除** にタッチします。

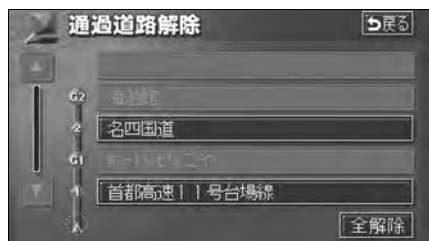

4 **はい** にタッチします。

- **いいえ** にタッチすると、もとの画面にもどります。



5 **探索開始** にタッチします。

- ルート探索が開始されます。

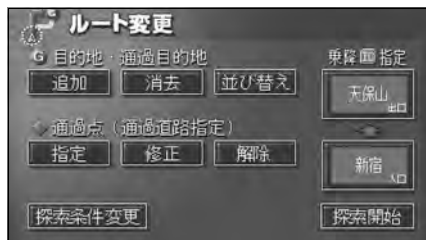

4. 目的地履歴 (ラストゴールメモリー) について

目的地を設定した地図の地点は、自動的に記憶され、目的地の設定のときなどに、地図を呼び出すことができます (最大99カ所まで)。99カ所をこえたときは、古いものから自動的に消去されますが、不要な目的地は、消去することもできます。

目的地履歴 (ラストゴールメモリー) の消去

1 メニュー画面で、**各種設定** にタッチします。

2 目的地履歴の消去の **消去する** にタッチします。

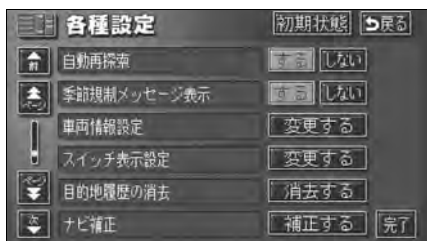

3 地点名称にタッチします。

● すべての目的地履歴を消去するときは、**全消去** にタッチします。

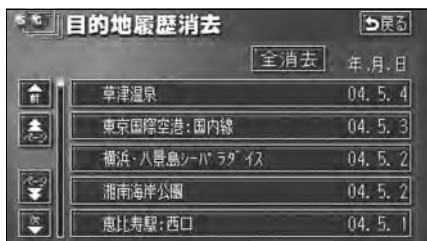

4 **はい** にタッチします。

● **いいえ** にタッチすると、もとの画面にもどります。



5. 目的地案内の開始・中止・再開

案内の開始

ルートの探索が終了すると、全ルート図が表示されます。全ルート図表示画面で**案内開始**にタッチすると目的地案内が始まります。
また、目的地案内を途中で中止したり、再開することができます。

1 全ルート図表示画面で、**案内開始**にタッチします。

- 目的地案内が開始されます。
- 全ルート図が表示されたあと、**現在地**を押したとき、または走行して約3秒以上操作しなかったときも、自動的に目的地案内が開始されます。



案内の中止・再開

1 メニュー画面で、**案内中止**にタッチします。

- 目的地案内を中止しても、目的地は消去されません。
- 中止した目的地案内を再開させるときは、再度メニュー画面で、**案内再開**にタッチします。



6. 目的地案内について

ルート探索が終了すると、希望ルートの案内を開始することができます。
目的地に向かって走行すると、目的地までのルートを案内します。(ルート案内の音声は、安全を考慮しているため、目的地の周辺で終了します。)

交差点・レーン(車線)案内

走行中、交差点が近づくと、交差点の案内が行われます。
目的地案内中は分岐する交差点が近づく(約300m以内)と、交差点拡大図が自動的に表示されます。

分岐しない交差点について



分岐する交差点(交差点拡大図)について



- ① レーン(車線)表示 通過・分岐する交差点の車線が表示されます。
・走行を推奨する車線が青色で表示されます。
- ② 交差点名称表示 通過・分岐する交差点の名称が表示されます。
- ③ 残距離表示 交差点までの距離が表示されます。
(交差点に近づくとともに ■ が短くなります。)
- ④ 案内ポイント 交差点案内が表示されます。



- 交差点拡大図は、交差点拡大図自動表示が **する** に設定されているときに表示されます。(次ページ参照)
- 細街路等のルート(目的地および出発地周辺の水色ルート)を走行している場合は、交差点案内を行いません。
- 地図DVD-ROMに情報のない交差点では、レーン表示・交差点名称表示は表示されません。
- 案内ポイントの種類により、表示される画面は異なります。
 - ● (赤) …交差点拡大図が表示されます。
 - ○○○ (青) …交差点名称表示・車線表示が表示されます。
 - ● (灰) …車線表示が表示されます。
- 交差点名称表示・車線表示が実際の交差点と異なることがあります。
- 次のようなときは、交差点案内が行われなくなることがあります。
 - 目的地案内開始直後
 - 目的地周辺
- 交差点案内は、遅れたり早くなることがあります。
- 次の分岐する交差点が近いときは、続けて交差点拡大図が表示されます。
- 交差点拡大図が表示されているとき、交差点名称表示・車線表示は分岐する交差点のものが表示され、分岐する交差点より手前の交差点案内は行われません。

交差点拡大図の自動表示を設定する

交差点拡大図を自動でON（表示する）にするか、OFF（表示しない）にするか、選ぶことができます。

- 1 メニュー画面で、**各種設定** にタッチします。
 - 2 交差点拡大図自動表示の **する**、または **しない** にタッチします。
- タッチしたタッチスイッチの色が明るくなります。

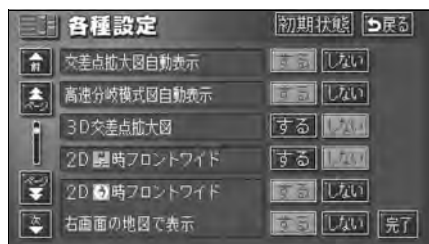

- 3 **完了** にタッチします。

交差点拡大図を解除する

拡大解除 から解除する

- 1 **拡大解除** にタッチします。
- 再度、交差点拡大図を表示させるには、**現在地** を押します。



- 交差点拡大図自動表示が **しない** に設定されているときは、**案内図替** から交差点拡大図を表示することができます。
- **初期状態** にタッチすると、すべての各種設定の項目が初期設定の状態にもどります。

案内図替 から解除する

- 1 **案内図替** にタッチします。
- 選択する画面（**レーンリスト** 下記参照）がないときは、タッチするごとに通常な地図と交差点拡大図に切り替わります。



- 2 通常の地図にするときは **地図**、レーンリスト図にするときは **レーンリスト** にタッチします。
- 再度、交差点拡大図を表示させるには、この画面で **拡大図** にタッチします。また、**現在地** を押しても表示させることができます。



6. 目的地案内について

3Dイラスト拡大図について

3Dイラスト情報のある交差点・都市高速のIC入口では、立体的な案内画面が表示されません。



●3Dイラスト拡大図

3D交差点拡大図について

交差点拡大図を3D表示させることができます。



●3D交差点拡大図

3D交差点拡大図を設定する

3D交差点拡大図をON（表示する）にするか、OFF（表示しない）にするか、選ぶことができます。

1 メニュー画面で、**各種設定** にタッチします。

2 3D交差点拡大図の **する**、または **しない** にタッチします。

● タッチしたタッチスイッチの色が明るくなります。

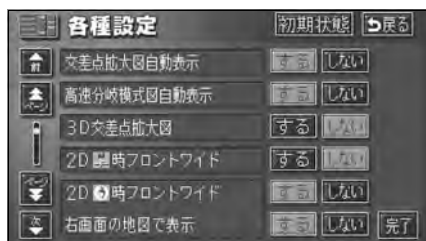

3 **完了** にタッチします。



初期状態 にタッチすると、すべての各種設定の項目が初期設定の状態にもどります。

レーン(車線)リスト図表示(ハイパーレーンアシスト)について

分岐する交差点の手前(約700m以内)では、走行する交差点の名称と車線のレーンリスト図を表示させることができます。

- 交差点拡大図案内…赤色
- 案内ポイント…緑色、桃色、橙色
- 地図上の案内ポイント●とレーンリストの●は同じ色で表示されます。



●レーンリスト図表示

レーンリスト自動表示を設定する

レーンリスト図を自動でON(表示する)にするか、OFF(表示しない)にするか、選ぶことができます。

1 メニュー画面で、**各種設定** にタッチします。

2 レーンリスト自動表示の **する**、または **しない** にタッチします。

- タッチしたタッチスイッチの色が明るくなります

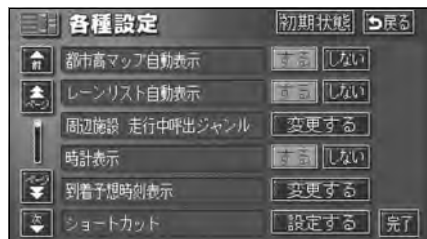

3 **完了** にタッチします。



- レーンリスト図が表示されていても、分岐する交差点の約300m手前では交差点拡大図が自動的に表示されます。
- レーンリスト自動表示が **しない** に設定されているときは、**案内図替** からレーンリスト図を表示することができます。
- **初期状態** にタッチすると、すべての各種設定の項目が初期設定の状態にもどります。

6. 目的地案内について

レーンリスト図を解除する

1 **案内図替** にタッチします。

- 選択する画面 (**拡大図** 下記参照) がな
いときには、タッチするごとに通常の地図
とレーンリスト図が切り替わります。



2 通常の地図にするときは **地図**、交差
点拡大図にするときは **拡大図** にタッ
チします。

- 再度、レーンリスト図を表示させるにはこ
の画面で、**レーンリスト** にタッチしま
す。



フェリー航路の案内

フェリーの航路は **---** (破線) で表示さ
れます。

- フェリーターミナルまで音声案内が行わ
れます。
- フェリー利用後、しばらく走行すると目的
地案内が再開されます。

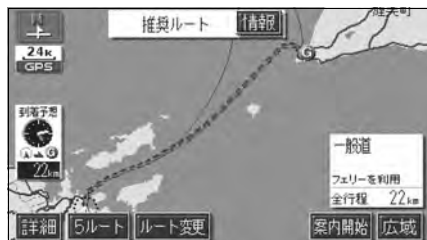

フェリー航路を使用する全ルート図表示画面では、フェリー料金を表示しません。
ただし、到着予想時刻は、フェリー時間を含んでいます。

到着予想時刻表示の設定

目的地案内中の現在地画面（現在地がルート上にあるとき）で、画面左に到着予想時刻が表示されます。



●到着予想時刻表示

平均車速を設定する

以下の時刻・時間を計算する基準として平均車速を設定することができます。

- シティドライブモード画面の通過予想時刻（67ページ）
- 全ルート図表示画面の到着予想時刻（110ページ）
- ルート情報の通過予想時刻（113ページ）
- 全行程一覧表（5ルート同時表示）の所要時間（114ページ）
- 現在地画面の到着予想時刻（40ページ）

1 メニュー画面で、**各種設定** にタッチします。

2 到着予想時刻表示の **変更する** にタッチします。

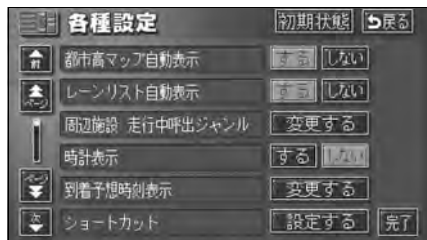

3 それぞれの道路の設定速度を入力します。

- 速度を上げるときは **▶**、下げるときは **◀** にタッチします。（タッチするたびに、5km/hずつ変更されます。）
- **初期状態** にタッチすると、初期設定の状態（高速道80km/h・有料道60km/h・一般道30km/h）にもどります。



4 **完了** にタッチします。



ワザポイント

- 到着予想時刻は設定した平均車速から計算しているため、走行条件などにより、多少の誤差が生じることがあります。
- ルートからはずれたときは、目的地方向マーク  になります。
- 最高速度（高速道120km/h・有料道80km/h・一般道60km/h）にすると **▶**、最低速度（5km/h）にすると **◀** の色がトーンダウンし、タッチしても操作できません。
- **初期状態** にタッチすると、すべての各種設定の項目が初期設定の状態にもどります。

6. 目的地案内について

料金案内

目的地案内中の現在地画面（現在地がルート上にあるとき）で、料金所に近づくと、画面左上に料金を表示し、音声で案内することができます。



●料金案内表示

料金案内表示を設定する

料金案内をON（表示する）にするか、OFF（表示しない）にするか、選ぶことができます。

- 1 メニュー画面で、**各種設定** にタッチします。
- 2 料金案内の **する**、または **しない** にタッチします。

- タッチしたタッチスイッチの色が明るくなります。

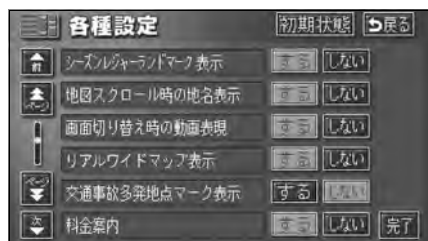

- 3 **完了** にタッチします。



- 料金は設定した車両情報（次ページ参照）から計算していますが、通行料金の変更などにより、実際の料金と異なることがあります。
- 有料道路と一般道が並行している場合などは、有料道路上の自転車位置が一般道へずれることがあります。このときは再探索が行われると、実際と異なる料金を案内することがあります。
- 出発した地点がわからないとき（有料道路内で再探索したときなど）、または有料道路内に目的地を設定したときなどは「**料金不明**」と表示されます。
- 高速道路上に目的地を設定したとき、および高速道路走行中にルートを変更したときは料金案内は行いません。
- 地図DVD-ROMに情報のない料金所では、料金案内は表示されません。
- **初期状態** にタッチすると、すべての各種設定の項目が初期設定の状態にもどります。

車両情報を設定する

以下のときの検索および料金を計算する基準として車両情報を設定することができます。

- 提携駐車場の検索 (102ページ)
- 全ルート図表示画面の料金表示 (110ページ)
- ルート情報の料金表示 (113ページ)
- 全行程一覧表 (5ルート同時表示) の料金表示 (114ページ)
- 現在地 (目的地案内中) 画面の料金案内 (前ページ)

1 メニュー画面で、**各種設定** にタッチします。

2 車両情報設定の **変更する** にタッチします。

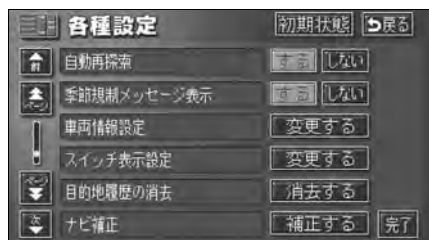

3 お車のナンバープレートの分類番号 (1・3・5・7・軽) にタッチします。

- タッチしたタッチスイッチの色が明るくなります。

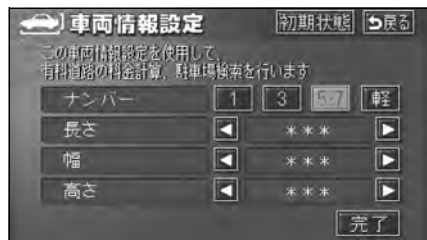

4 車両寸法 (長さ・幅・高さ) を入力します。

- 寸法を大きくするときは **▶**、小さくするときは **◀** にタッチします。
- **初期状態** にタッチすると、初期設定の状態 (寸法が入力されていない状態) にもどります。

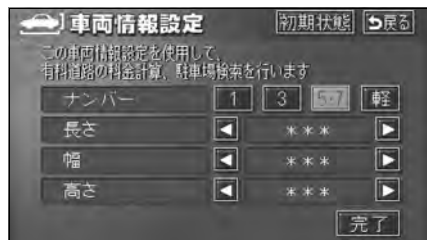

5 **完了** にタッチします。



- 目的地が設定されているときは、車両情報の設定ができません。
- 車両寸法については、車検証を参照してください。
- 最大寸法 (長さ600cmより大・幅250cmより大・高さ300cmより大) にすると **▶**、最小寸法 (長さ450cm以下・幅160cm以下・高さ150cm以下) にすると **◀** の色がトーンダウンし、タッチしても操作できません。
長さ 450~500cm (5cm単位)、500~600cm (10cm単位)
幅 160~200cm (5cm単位)、200~250cm (10cm単位)
高さ 150~200cm (5cm単位)、200~300cm (10cm単位)
- 提携駐車場は、車両寸法、ナンバープレートから検索しています。
- 料金案内・表示はナンバープレートから計算しています。
- **初期状態** にタッチすると、すべての各種設定の項目が初期設定の状態にもどります。

6. 目的地案内について

高速分岐案内（ジャンクションレーンアシスト）

目的地案内中の現在地画面（現在地がルート上にあるとき）で、高速道路を走行しているとき、分岐点〔出口インターチェンジ（IC）・ジャンクション（JCT）〕が近づくと、高速分岐模式図が自動的に表示されます。

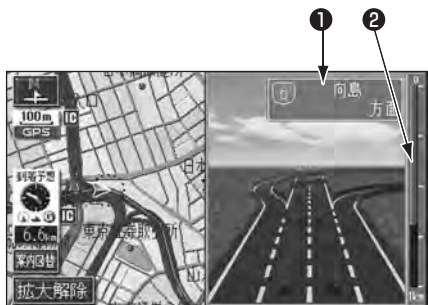

- ① **分岐点名称表示**
インターチェンジ（IC）の出口名称、またはジャンクション（JCT）の方面名称が表示されます。
- ② **残距離表示**
分岐点までの距離が表示されます。（分岐点に近づくとともに ■ が短くなります。）

高速分岐模式図の自動表示を設定する

高速分岐模式図を自動でON（表示する）にするか、OFF（表示しない）にするか、選ぶことができます。

- 1 メニュー画面で、**各種設定** にタッチします。
- 2 高速分岐模式図自動表示の **する**、または **しない** にタッチします。
- タッチしたタッチスイッチの色が明るくなります。

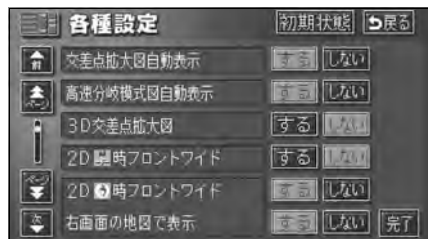

- 3 **完了** にタッチします。



- 高速分岐模式図は、高速分岐模式図自動表示が **する** に設定されているときに表示されます。
- 地図 DVD-ROM に情報のない分岐点では、高速分岐案内は表示されません。また、高速分岐案内が表示されても、分岐点名称表示が表示されないことがあります。
- 分岐点名称表示が実際の分岐点と異なることがあります。
- 次のようなときは、高速分岐案内が行われないことがあります。
 - 目的地案内開始直後
 - 目的地周辺
- 高速分岐模式図は、遅れたり早くなることがあります。
- 次の分岐点に近いときは、続けて高速分岐模式図が表示されます。
- **初期状態** にタッチすると、すべての各種設定の項目が初期設定の状態にもどります。

高速分岐模式図を解除する

拡大解除 から解除する

1 **拡大解除** にタッチします。

- 再度、高速分岐模式図を表示させるには、**現在地** を押します。



案内図替 から解除する

1 **案内図替** にタッチします。

2 通常の地図にするときは **地図**、シ
ティドライブモードにするときは
高速略図 にタッチします。



- 再度、高速分岐模式図を表示させるには、
この画面で、**分岐図** にタッチします。
また、**現在地** を押しても表示させるこ
とができます。



高速分岐模式図自動表示が **しない** に設定されているときは、**案内図替** から
高速分岐模式図を表示することができます。

6. 目的地案内について

都市高速マップ

目的地案内中の現在地画面（現在地がルート上にあるとき）で、都市高速にはいると、自動的に都市高速マップを表示させることができます。



●都市高速マップ表示

都市高速マップの自動表示を設定する

都市高速マップを自動でON（自動で切り替える）にするか、OFF（切り替えない）にするか、選ぶことができます。

1 メニュー画面で、**各種設定** にタッチします。

2 都市高マップ自動表示の **する**、または **しない** にタッチします。

● タッチしたタッチスイッチの色が明るくなります。

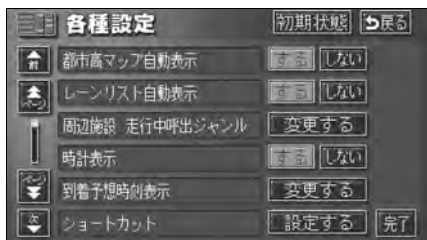

3 **完了** にタッチします。

都市高速マップ表示を解除する

1 地図を表示させているときに **表示変更** にタッチします。

2 **都市高マップ解除** にタッチします。

● 表示するときには、再度この画面で、**都市高マップ表示** にタッチします。



- 200m～1.6kmスケール図の地図で表示させることができます。
- 都市高速マップが表示されるのは、都市高速のみです。（地図DVD-ROMに情報がある道路のみ。）
- サービスエリア（SA）・パーキングエリア（PA）にはいるなど、都市高速道路の本線からはずれたときは、都市高速マップが解除されることがあります。
- 2画面表示しているときは、左画面に表示されます。
- 都市高マップ自動表示が **しない** に設定されているときは、**表示変更** から都市高速マップを表示することができます。
- **初期状態** にタッチすると、すべての各種設定の項目が初期設定の状態にもどります。

音声案内

目的地案内中は、交差点、分岐点、通過点、インターチェンジ（ランプ）の入口、出口、ジャンクション、目的地に近づくと、自動で残りの道のりと曲がる方向を10方向（右、左、ナナメ右、ナナメ左、右にもどる、左にもどる、右手前、左手前、もどる、直進）で音声案内します。音声案内はPCM音声（肉声）で案内します。

1 **現在地** を押します。

- 分岐交差点までの距離に応じた音声案内が行われます。



まもなく右方向です

〔目的地案内中の音声案内の例〕

● 一般道音声機能

交差点などで交差点名や残りの距離、方向および目印（案内できる目印ジャンルは、ガソリンスタンド、コンビニエンスストア、ファミリーレストラン、ファーストフードの4種類です。）などを案内します。

◆ 音声案内例

- ・ およそ700m先、○○を右方向です。
△△が目印です。
- ・ まもなく右方向です。

● カーブ・合流・踏切の音声案内

カーブ・踏切などを事前に音声で案内します。（ただし、分岐案内と重なった場合は、分岐案内が優先されます。カーブによっては案内しない場合もあります。）また、高速道路のルート走行中に合流点がある場合、音声にて合流を知らせます。（合流手前1km以内に分岐点などがある場合では案内しません。）

◆ 音声案内例

- ・ この先カーブがあります。
- ・ この先、踏切です。
- ・ この先、右からの合流があります。



- 音声案内はあくまでも参考としてください。
- 例えば「およそ700m先左方向です。」の音声案内の後、しばらく走行した後に、**現在地** を押すと、「およそ600(500)m先左方向です。」というように音声案内が刻々と状況に合わせて変化します。
- 音声案内は目的地周辺までの案内をします。また、安全のために細街路での音声案内はされません。実際の道路状況および交通規制にしたがって走行してください。細街路については「**細街路の表示（ドアtoドア探索）について**」109ページを参照してください。
- 音声案内は、自動音声案内が **する** に設定されているときに出力されます。（次ページ参照）また、目印の音声案内は、交差点目印音声案内が **する** に設定されているときに出力されます。（143ページ参照）
- カーブ・合流・踏切の音声案内は各道路形状警告が **する** に設定されているときに出力されます。（78ページ参照）

6. 目的地案内について

● 高速分岐音声案内

高速道路のルート走行中は、分岐点で拡大表示を行い、音声で進行方向を案内します。

◆ 音声案内例

・およそ〇〇km先、〇〇方向、〇〇方面です。

● 高速料金音声案内

ルート走行中に高速道路料金所手前で高速道路の料金を案内します。

◆ 音声案内例

・この先〇〇mで料金所です。
料金は〇〇です。その先〇〇方面です。

〔目的地に到着したときの音声案内の例〕

◆ 音声案内例

・目的地周辺です。音声案内を終了します。

自動音声案内を設定する

自動音声案内をON（出力する）にするか、OFF（出力しない）にするか、選ぶことができます。

1 メニュー画面で、**各種設定** にタッチします。

2 自動音声案内の **する**、または **しない** にタッチします。

● タッチしたタッチスイッチの色が明るくなります。

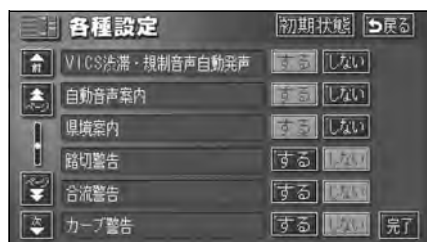

3 **完了** にタッチします。



- 高速道路の料金案内は、料金案内が **する** に設定されているときに出力されます。（136ページ参照）
- 〔〇〇〇音声案内の例〕は一般的なものであり、道路の接続状況などにより異なった音声案内が行われることがあります。
- 目的地に到着する直前でルートからはずれ再探索された後、目的地に近づくと再度、音声案内されることがあります。
- 自車位置が正確に特定できないときなどに、音声案内が行われなかったり、まれに遅れたり、誤った音声案内が行われることがあります。
- 音声案内の音量は調節することができます。（51ページ参照）ただし、**消音**を選んでいると、音声案内されません。
- 自動音声案内が **しない** に設定されているときは、**現在地** を押すと、音声案内を出力することができます。
- **初期状態** にタッチすると、すべての各種設定の項目が初期設定の状態にもどります。

交差点目印音声案内を設定する

目的地案内中の分岐する交差点付近の目印（ガソリンスタンド、コンビニエンスストア、ファミリーレストラン、ファーストフード）を音声で案内します。

- 分岐する交差点付近に目印がない場合、目印音声案内は行いません。
- 交差点拡大図に目印のマークが表示されても、目印音声案内を行わない場合があります。

1 メニュー画面で、**各種設定** にタッチします。

2 交差点目印音声案内の **する**、または **しない** にタッチします。

- タッチしたタッチスイッチの色が明るくなります。

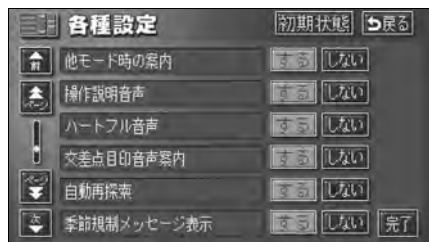

3 **完了** にタッチします。

他モードでの案内

他モード（ナビゲーション以外の画面）に切り替えても目的地案内は継続されて行われますが（音声案内は出力されません。）、他モードに切り替えたときでも、音声案内を出力させることができます。

1 メニュー画面で、**各種設定** にタッチします。

2 他モード時の案内の **する**、または **しない** にタッチします。

- タッチしたタッチスイッチの色が明るくなります。

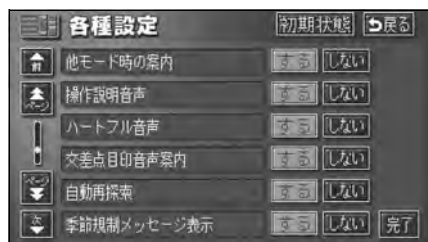

3 **完了** にタッチします。



初期状態 にタッチすると、すべての各種設定の項目が初期設定の状態にもどります。

7. 案内ルートのご操作

全ルート図の再表示

出発地から目的地までの全ルート図を表示することができます。

1 地図表示させているときに、**表示変更** にタッチします。

2 **全ルート** にタッチします。

● 全ルート図表示画面になります。



● 全ルート図表示画面の詳しい内容については、「**全ルート図の表示・タッチスイッチについて**」110 ページを参照してください。

● **案内に戻る** にタッチすると、現在地画面になります。

到着予想時刻／残距離表示の切り替え

目的地案内中の現在地画面（現在地がルート上にあるとき）で、目的地が2カ所以上設定されているとき、残距離表示を切り替えることができます。また、到着予想時刻も同時に切り替えることができます。

1 到着予想時刻／残距離表示にタッチします。

● 目的地が2カ所のときは、タッチするごとに到着予想時刻／残距離表示される目的地が切り替わります。

● ルートからはずれたときは切り替えることができません。



到着予想時刻／残距離表示

2 表示させたい目的地までの到着予想時刻／残距離表示にタッチします。

● 目的地が3カ所以上のときは、**◀** にタッチすると、もとにもどります。



- 設定しているルートによっては、全体を表示できないことがあります。
- 状況により目的地までの残距離表示が異なります。
 - 現在地がルート上にあるとき…表示されているルートを通っての距離
 - ルートからはずれたとき…直線距離

オンルートスクロール

案内ルートが表示されている画面で、目的地、または出発した地点および設定されている施設まで自動でルートにそって、地図を移動させることができます。

オンルートスクロールを開始する

- 1 地図を表示させているときに、**表示変更** にタッチします。
- 2 **オンルートスクロール** にタッチします。



- 3 スクロールのタッチスイッチ () にタッチします。
- **設定** にタッチすると目的地、またはルート沿いの施設までの移動を設定することができます。



オンルートスクロールの施設を設定する

- 1 オンルートスクロール画面で、**設定** にタッチします。
 - 2 オンルートスクロール画面に表示させたい施設にタッチします。
- 設定できる施設は1つのみです。
 - **全ジャンル** にタッチすると、タッチスイッチに表示されている以外の施設を設定することができます。
 - 間違えたときは **表示解除** にタッチします。

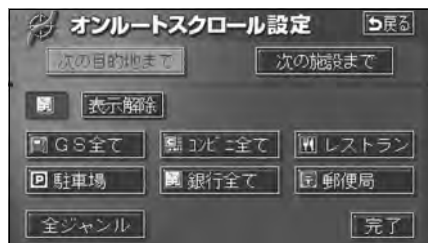

- 3 **次の目的地まで**、または**次の施設まで** にタッチします。
- 4 **完了** にタッチします。



次の施設まで が選択されているときは、**表示解除** はタッチできません。

7. 案内ルートへの操作

オンルートスクロール画面の操作について

- **||** にタッチすると、地図の移動が一時的に停止されます。
- **現在地** を押すとオンルートスクロールが終了します。
- **▶▶G** ・ **Ⓢ◀◀** にタッチすると、移動が早送りされます。



- 表示している地図にルートが表示されていないときは、オンルートスクロールをさせることができません。
- 次の表示中は、オンルートスクロールを行うと表示が解除されますが、**現在地** を押すともどります。
 - 2画面表示をしているとき
 - シティドライブモード画面を表示しているとき
 - 都市高速マップを表示しているとき
 - 3D表示をしているとき
- 走行中は操作できません。オンルートスクロール中に走行すると **▶▶G** ・ **Ⓢ◀◀** のみ操作することができます。
- 次の目的地までの場合
 - **▶▶G** …次の目的地まで、地図が移動されます。
 - **Ⓢ◀◀** …出発した地点（前の目的地）まで、地図が移動されます。
 - **▶▶G** …次の目的地の地図が表示されます。
 - **Ⓢ◀◀** …出発した地点（前の目的地）の地図が表示されます。
- 次の施設までの場合
施設が選ばれているときのみタッチすることができます。
 - **▶▶G** …目的地方向で、ルート沿いの次の施設ランドマークまで地図が移動されます。
 - **Ⓢ◀◀** …出発した地点の方向で、ルート沿いの手前の施設ランドマークまで地図が移動されます。
 - **▶▶G** …目的地方向で、ルート沿いの次の施設ランドマークの地図が表示されます。
 - **Ⓢ◀◀** …出発した地点の方向で、ルート沿いの手前の施設ランドマークの地図が表示されます。
- 以下の地図より広域の地図を表示させたときは、「次の施設まで」のオンルートスクロールをさせることはできません。
 - **▶▶G** ・ **Ⓢ◀◀** … 800mスケール図
 - **▶▶G** ・ **Ⓢ◀◀** … 800mスケール図
- オンルートスクロールで設定した施設は周辺施設で設定した施設とは異なります。
- 施設ランドマークまで移動したときは、施設の情報を表示することができます。（84ページ参照）
- 表示される地図によってオンルートスクロールが止まる場合があります。

8. ルートの再探索

ルートの再探索について

案内中のルートに目的地の追加などを設定したり、探索条件を変更して、ルートを再探索することができます。



ルートを変更するには、「目的地 から変更する方法」、「表示変更 の **全ルート** から変更する方法」、または「案内中の **再探索** から簡易に変更する方法」があります。

以下の画面でルートを再探索することができます。

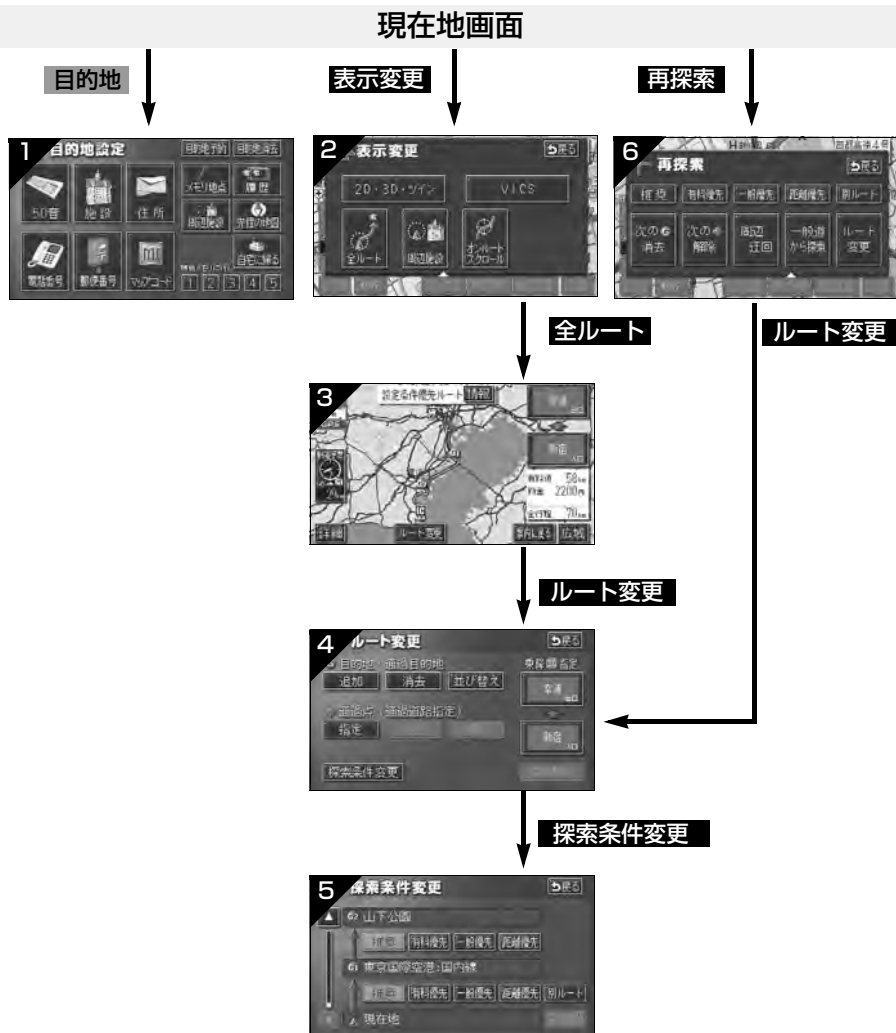
● 各画面のタッチスイッチについては次ページを参照してください。



8. ルートの再探索

画面No.	タッチスイッチ	機能	ページ
1	地図の呼び出し方法	目的の地図を呼び出します。 目的地を設定・追加します。	86
2	全ルート	全ルート図を表示します。	144
3	インターチェンジ名称	入口・出口のインターチェンジを指定・解除します。	122 123
	ルート変更	ルート変更画面を表示します。	115
4	目的地・通過目的地 追加 ・ 並び替え 消去	目的地を追加・並び替え・消去します。	116 119 120
	通過点（通過道路指定） 指定 ・ 修正 ・ 解除	通過道路を指定・修正・解除します。	124 126 127
	インターチェンジ名称	入口・出口のインターチェンジを指定・解除します。	122 123
	探索条件変更	探索条件設定画面を表示します。	118
	探索条件	各区間の探索条件を設定します。 （探索条件については次ページを参照してください。）	118
6	探索条件	ルートの探索条件を変更します。 （探索条件については次ページを参照してください。）	150
	ルート変更	ルート変更画面を表示します。	115
	周辺迂回 ※1	前方の案内道路周辺を迂回するルートを探 索します。	150
	有料道から探索 ※2 一般道から探索 ※2	高架道路の上下で並走している道路など間 違ったルートの表示を訂正して探索します。	150
	次の  消去 □ 指定解除 次の  解除	次の目的地を消去・インターチェンジの指 定を解除・通過道路指定を解除して探索し ます。	150

※1 ルートからはずれたときは、表示されません。

※2 有料道路と一般道が並行している場所のように、案内可能な別の道路があるときのみ表示され
ます。また、ルートからはずれたときは、表示されません。

画面No.	タッチスイッチ	機能	
6	探索条件	推奨	現在地から次の目的地 ^{※4} の間で、一般的なルートが探索されます。
		有料優先	現在地から次の目的地 ^{※4} の間で、有料道路を優先してルートが探索されます。
		一般優先	現在地から次の目的地 ^{※4} の間で、一般道路を優先してルートが探索されます。
		距離優先	現在地から次の目的地 ^{※4} の間で、距離の短いルートが探索されます。
		別ルート ^{※3}	現在地から次の目的地 ^{※4} の間で、他のルートとは別のルートが探索されます。

※3 5ルート同時表示（114ページ参照）から選んだときは、推奨ルートとは別のルートが探索されます。

※4 現在地と次の目的地の間にインターチェンジ（IC）・通過道路が指定されているときは、現在地から指定されているインターチェンジ（IC）・通過道路の間で、ルートが探索されます。

8. ルートの再探索

ルートの再探索

- 1** 現在地画面で、**再探索** にタッチします。



- 2** 再探索させる項目 (148 ページ) にタッチします。

- ルート探索が開始されます。
- **ルート変更** にタッチしたときは、ルート変更画面が表示されます。

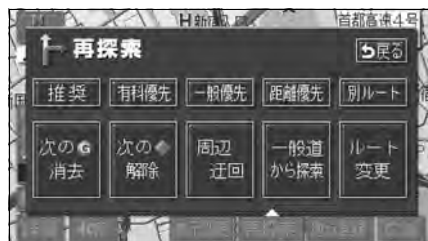

- 道路形状により再探索されないことや条件を変更しても同じルートを再探索することがあります。
 - ルートを大きくはずれて走行したときは、走行していたルートへもどるルートではなく、設定されている目的地 [インターチェンジ (IC)・通過道路] に向かうルートが再探索されます。
 - 「〇〇〇優先」というのは、ルート探索のひとつの条件にすぎません。大きく遠まわりになるようなときは、**有料優先** にタッチしても有料道路を利用しないルートが探索されたり、有料道路を通らないと目的地に行けないようなときは、**一般優先** にタッチしても有料道路を利用するルートが探索されることがあります。
 - **次のG 消去**・**回 指定解除** (**次の解除**) にタッチすると、現在地の次の目的地を消去、またはインターチェンジの指定を解除 (次の通過道路を解除) して、再探索をさせることができます。
 - 高架道路の下や並行している一般道路上で、ルート探索を行うと、高架有料道路や並行している有料道路上のルート案内をしてしまうことがあります。(都市高速道路下の道路を走行または駐車しているのに、高速道路のルート案内をしてしまう場合など) また、逆のケースもあります。
- 一般道から探索** (有料道を走行中に一般道の案内がされているときは **有料道から探索**) にタッチすることで、高架道路の上下や並行している道路でルートを訂正してルートを再探索することができます。

自動再探索（ハイパールート）

ルートからはずれたときに、自動的に再探索（周辺探索、または全ルート探索）させることができます。

再探索されるルートは、ルートからはずれたときの状況により異なります。

- 周辺探索…もとのルートへ復帰するルートが探索されます。
- 全ルート探索…現在地から目的地※の間で、選ばれている条件でルートが探索されます。
※現在地と次の目的地の間にインターチェンジ（IC）・通過道路が指定されているときは、現在地から指定されているインターチェンジ（IC）・通過道路の間で、ルートが探索されます。

自動再探索を設定する

自動再探索をON（させる）にするか、OFF（させない）にするか、選ぶことができます。

- 1 メニュー画面で、**各種設定** にタッチします。
- 2 自動再探索の **する**、または **しない** にタッチします。
 - タッチしたタッチスイッチの色が明るくなります。

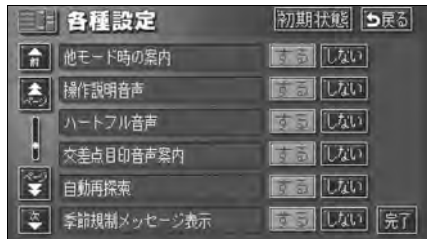

- 3 **完了** にタッチします。



- 自動再探索は、目的地案内中にルートからはずれたときで、かつ案内可能な道路を走行していると判断されたときに行われます。
- **初期状態** にタッチすると、すべての各種設定の項目が初期設定の状態にもどります。

9. 目的地の予約

カレンダー機能を使用して、事前に目的地を予約設定しておき、設定日になったらワンタッチでルート探索を始める機能です。

目的地予約の設定

1 目的地設定画面で、**目的地予約** にタッチします。

- 目的地予約リスト画面になります。



2 予約する項目にタッチします。

- すでに予約設定されている項目にタッチすると次ページ **6** の画面になります。

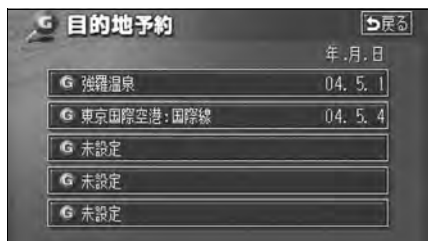

3 予約する日付にタッチします。

- すでに予約設定されている日付は **G** が表示され、設定できません。



- 目的地の予約設定日に到達したときは、ナビゲーションの立ち上げ時に画面で案内します。[メンテナンス機能のお知らせがあるときは、メンテナンス案内の次に予約案内を表示します。]
- 目的地の予約は、2022年まで設定できます。また、現在の月日以前に目的地を予約することはできません。
- 予約日の設定は、最大5件（1件/日）まで設定することができます。
- 予約日の過ぎた目的地の設定は、消去されます。

4 地図の呼び出し方法を選び、目的地を設定する地点の地図を表示させます。

- 「地図の呼び出し方法」、「呼び出した地図の操作」(86、101ページ参照)



5 **セット** にタッチします。

6 **完了** にタッチします。

- **追加** にタッチすると目的地を追加できます。(116ページ参照)
- **並び替え** にタッチすると複数設定した目的地を並び替えることができます。(119ページ参照)
- 目的地予約の案内画面(右記)で **いいえ** にタッチしたときは、**探索開始** が表示されます。**探索開始** にタッチするとルート探索が開始されます。

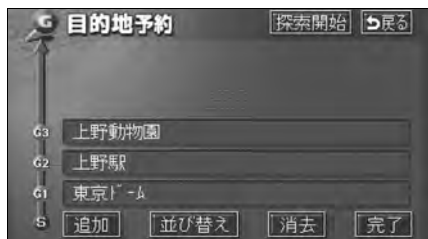

目的地予約の案内

目的地を予約した日は、ナビゲーション画面が表示される(立ち上がる)とき、目的地の予約が案内されます。

1 **はい** にタッチします。

- ルートの探索が開始されます。
- 目的地が目的地履歴に登録されます。
- **いいえ** にタッチすると、現在地画面になります。(ルートの探索はされません。)
- **予約解除** にタッチすると、予約設定した目的地を解除します。



9. 目的地の予約

目的地予約の消去

1 目的地設定画面で、**目的地予約** にタッチします。

- 目的地予約リスト画面になります。



2 消去する項目にタッチします。



3 **消去** にタッチします。

- 目的地の消去については120ページを参照してください。
- 全ての目的地を消去した場合は **2** の画面になります。



4 **完了** にタッチします。

1. 地点の登録とは

地図上に覚えておきたい地点を自宅、メモリ地点、または特別メモリ地点に分けて106カ所までメモリ地点として登録することができます。(自宅1カ所、特別メモリ地点5カ所を含みます。)また、迂回メモリ地点を登録(10カ所まで)するとルート探索時には、その地点を迂回するルートを探査することができます。

メモリ地点には、46種類のマークや拡張機能^{*}として7種類のマークを地点ごとに変えて登録することができます、すべての地点には、名称、名称読み、電話番号を設定することができます。(迂回メモリ地点を除く)

登録したメモリ地点は、地図上に呼び出したり、ルート探索時に呼び出したりできるので、有効にご利用ください。

間違えて登録した場合は、修正および消去することができます。

(すでにメモリ地点が106カ所、迂回メモリ地点が10カ所登録されているときは、不要な地点を消去してから登録してください。)

自宅

自宅は1カ所登録でき、1回の操作で自宅に帰るルートを探査することができますので、**最初に登録することをおすすめします。**

特別メモリ地点

特別メモリ地点は5カ所まで登録でき、地点検索時などにはタッチスイッチに割り当てることができます。また、目的地の設定のときは1回の操作でルートを探査することができます。

メモリ地点

メモリ地点(自宅および特別メモリ地点を含む)は、登録した種別、マーク、または登録順に並びかえて表示することができます。地点検索時などにリストから選択することができます。

迂回メモリ地点

迂回メモリ地点は10カ所まで登録でき、地点ごとに迂回範囲を設定することができます。また、迂回メモリ地点には名称を設定することができます。

※拡張機能とは、次のような機能を持たせることができます。

- ①音声付きメモリ地点..... 近づくときで知らせる設定(6種類)
- ②方向付音声付きメモリ地点.... 近づく方向を限定して音で知らせる設定(1種類)



- 800mスケール図以下の詳細な地図で登録することができます。(ワンタッチ登録を除く)
- 表示されるメモリ地点の住所は、場所および登録の方法により異なります。
- 登録したメモリ地点は、付近の住所およびマップコードが表示されます。
- 登録する場所、地図の呼び出し方法によっては名称、電話番号が自動で入力されることがあります。
- 迂回メモリ地点は、マークを変更することはできません。

2. メモリ地点の登録・修正・消去

メモリ地点の登録

ワンタッチで登録する

現在、表示させている地図にメモリ地点を登録することができます。

- 1 メモリ地点を登録する位置に地図を動かし、「**地点登録**」にタッチします。

- (または) の位置にメモリ地点がマークで表示されます。
- 現在地に登録するときは、地図を動かす必要はありません。



離れた場所を登録する

- 1 メニュー画面で、「**メモリ地点**」にタッチします。



- 2 メモリ地点の「**登録**」にタッチします。

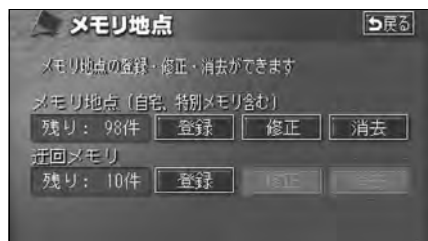

- 3 地図の呼び出し方法を選び、メモリ地点を登録する地点の地図を表示させます。

- 「地図の呼び出し方法」、「呼び出した地図の操作」(86、101ページ参照)



- 高速道路を走行中に「**地点登録**」にタッチすると、(進行方向の方向付音声付きメモリ地点)で登録されます。
- メモリ地点が登録されていないときは、「**修正**」・「**消去**」がトーンダウンし、タッチしても操作できません。

4 **セット** にタッチします。



5 入力、修正をしたいときは、それぞれの項目にタッチします。

● 入力、修正方法は以降のページを参照してください。

- ・マーク…159ページ
- ・名称…161ページ
- ・地図上の名称表示…163ページ
- ・名称読み…163ページ
- ・位置…164ページ
- ・電話番号…164ページ

● **自宅・特別メモリに種別変更** にタッチすると、自宅や特別メモリ地点に変更することができます。「**メモリ地点の種別(自宅・特別メモリ)を変更する**」159ページ参照)

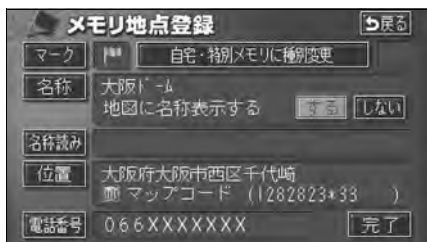

6 **完了** にタッチします。

メモリ地点の修正・入力

登録したメモリ地点は、メモリ地点修正画面から種別を変更したり、マーク、名称、名称読みなどを修正、入力することができます。

MENU からメモリ地点修正画面を表示する

1 メニュー画面で、**メモリ地点** にタッチします。

2 メモリ地点の **修正** にタッチします。

3 修正するメモリ地点にタッチします。

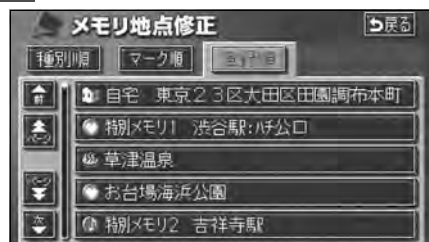

4 修正、入力する項目にタッチします。

● 入力、修正方法は以降のページを参照してください。

- ・マーク…159ページ
- ・名称…161ページ
- ・地図上の名称表示…163ページ
- ・名称読み…163ページ
- ・位置…164ページ
- ・電話番号…164ページ

● **自宅・特別メモリに種別変更** にタッチすると、自宅や特別メモリ地点に変更することができます。「**メモリ地点の種別(自宅・特別メモリ)を変更する**」159ページ参照)

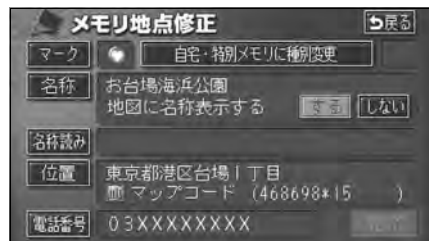

2. メモリ地点の登録・修正・消去

- **自宅・特別メモリの種別解除** にタッチすると、自宅や特別メモリ地点をメモリ地点に変更することができます。(「**自宅、特別メモリ地点を解除する**」次ページ参照)

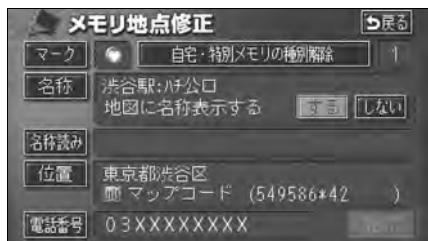

地図画面からメモリ地点修正画面を表示する

- 1 地図を表示させているときに、修正したいメモリ地点にタッチします。

- 2 **情報** にタッチします。



- 3 **修正** にタッチします。

- **修正** にタッチすると、メモリ地点修正画面が表示されます。
- **目的地セット** にタッチすると、目的地に設定することができます。



メモリ地点のリストは、種別順、マーク順、登録順の3種類で並べることができます。

- **種別順** にタッチすると、自宅、特別メモリ地点、メモリ地点の順に並びかわります。
- **マーク順** にタッチすると、マークの種類別に並びかわります。
- **登録順** にタッチすると、メモリ地点の登録順に並びかわります。

●種別順表示

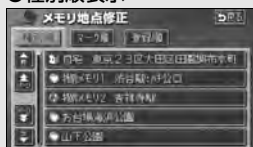

●マーク順表示

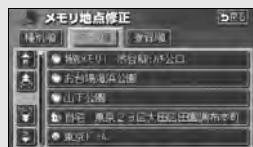

●登録順表示

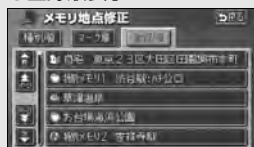

メモリ地点の種別（自宅・特別メモリ）を変更する

メモリ地点に登録されている地点を自宅や特別メモリ地点に変更することができます。

1 メモリ地点修正画面で、**自宅・特別メモリに種別変更** にタッチします。

2 自宅、または特別メモリ1～5のいずれかにタッチします。



3 すでに自宅、または特別メモリ地点が登録されているときは、次に表示された画面で、**はい** にタッチします。

- **いいえ** にタッチすると、もとの画面にもどります。
- **はい** にタッチすると、登録されていた地点はメモリ地点になります。

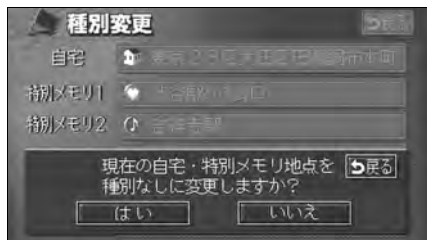

4 **完了** にタッチします。

自宅、特別メモリ地点を解除する

自宅、または特別メモリ地点に登録されている地点をメモリ地点に変更することができます。

1 メモリ地点修正画面で、**自宅・特別メモリの種別解除** にタッチします。

2 **はい** にタッチします。

- **いいえ** にタッチすると、もとの画面にもどります。
- **はい** にタッチすると、登録されていた地点はメモリ地点になります。



3 **完了** にタッチします。

メモリ地点のマークを変更する

1 メモリ地点修正画面で、**マーク** にタッチします。

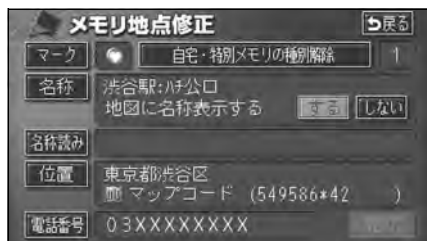

2. メモリ地点の登録・修正・消去

2 変更するマークにタッチします。

- メモリ地点のマークは、**マーク1**・**マーク2**・**音声付き**にタッチして、マークの種類を変更します。



- **マーク1**
- **マーク無し** にタッチすると、登録したメモリ地点のマークを地図に表示されないようにすることができます。



- **マーク2**
- 音声付きのマークを選ぶと、メモリ地点に約500mまで近づくと音が鳴るようにすることができます。
- **音確認** にタッチすると、それぞれのマークに近づいたときに鳴る音が出力されます。

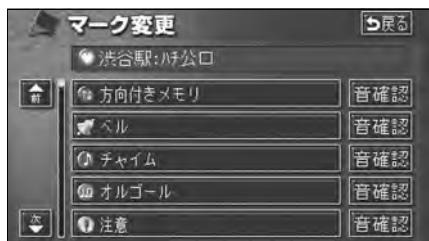

- **音声付き**

<音声付き>

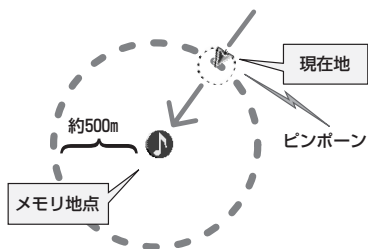

<方向付き>

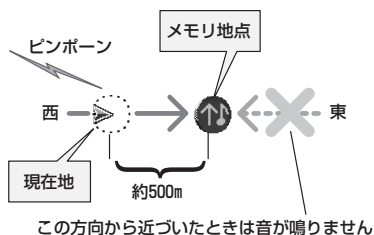

<方向付きを設定する場合>

- **方向付きメモリ** にタッチすると、設定した方向からメモリ地点に約500mまで近づいたときのみ音が鳴るようにすることができます。
例えば、東西に走る道路では、西側からメモリ地点に近づいたときには音が鳴り、東側から近づいたときには音が鳴らないようにすることができます。

3 **方向付きメモリ** にタッチしたときは、方向を設定します。

- 方向を反時計まわりに動かすときは **↶**、時計まわりに動かすときは **↷** にタッチします。
- メモリ地点が **📍** マークで表示されます。



4 **セット** にタッチします。

5 **完了** にタッチします。

メモリ地点の名称を入力する

1 メモリ地点修正画面で、**名称** にタッチします。

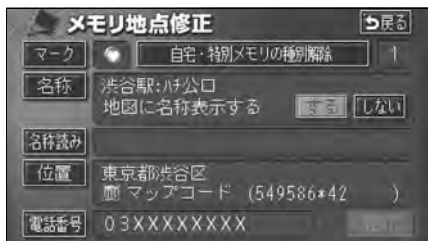

2 すでに名称が表示されているときは、**修正** にタッチして名称を消去します。



3 ひらがなと漢字以外の文字を入力するときは、**カナ** (カタカナ)・**英数字** (アルファベット・数字)・**数記号** (数字・記号) にタッチして、入力画面を切り替えます。

- 数字・記号入力画面では **▲**、または **▼** でページを切り替えることができます。
- ひらがな入力と漢字入力については次ページを参照してください。

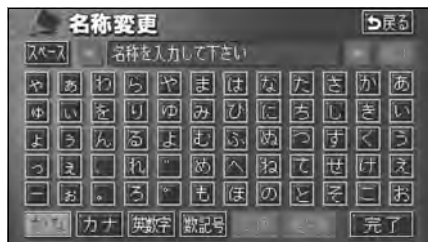

4 **半角** (または **全角**) にタッチして、入力する文字の大きさを切り替えます。

- **英数字** にタッチしてアルファベット・数字を入力するときは、さらに **大文字** (または **小文字**) にタッチして、入力する文字の書体を切り替えます。



- 入力することができる文字数は最大12文字 (半角文字は24文字) までです。
- 登録した地点によってはすでにメモリ地点の名称が入力されていることがあります。

2. メモリ地点の登録・修正・消去

5 文字を1文字ずつタッチして入力します。

- 間違えた(または入力されている)ときは**修正**にタッチすると、1つずつ消去されます。



6 **完了**にタッチします。

ひらがな・漢字を入力するには

1 文字(ひらがな)を入力します。

2 ひらがなを入力するときは、**無変換**、漢字を入力するときは、**変換**にタッチします。



3 **変換**にタッチしたときは、次に表示された画面(変換する熟語リスト)で、入力する熟語にタッチします。

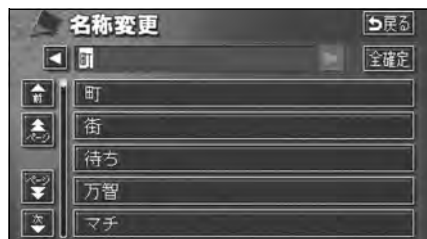

- 変換する文字の範囲を変更するときは、**◀**・**▶**にタッチして、範囲を変更します。
- **全確定**にタッチすると、表示されている状態で登録されます。

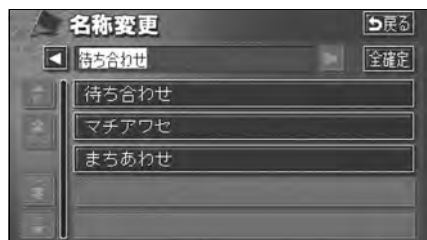

4 **完了**にタッチします。

メモリ地点の名称を表示する

地図に入力したメモリ地点の名称を表示させることができます。

名称表示



- 1 メモリ地点修正画面で、地図に名称表示するの **する**、または **しない** にタッチします。

- タッチしたタッチスイッチの色が明るくなります。

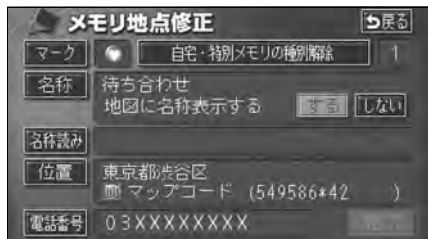

- 2 **完了** にタッチします。

メモリ地点の名称読みを入力する

メモリ地点に名称読みを入力することができます。

- 1 メモリ地点修正画面で、**名称読み** にタッチします。

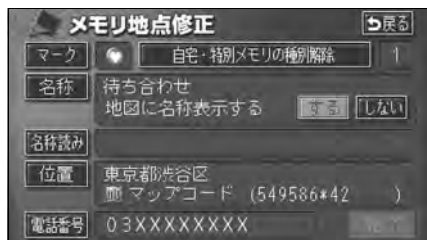

- 2 名称を1文字ずつタッチして入力します。

- 間違えたときは **修正** にタッチすると、1つずつ消去されます。



- 3 **完了** にタッチします。



入力することができる文字数は最大24文字（半角のみ）までです。

2. メモリ地点の登録・修正・消去

メモリ地点の位置を修正する

1 メモリ地点修正画面で、**位置** にタッチします。

- 地図が表示されます。

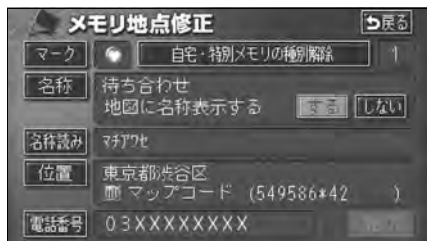

2 ↑ にタッチして、メモリ地点を修正する位置に地図を動かします。

3 **セット** にタッチします。

- 十字の位置にメモリ地点が 1 で表示されているマークで表示されます。
- 位置を修正すると、1 で表示されている住所なども修正されます。



4 **完了** にタッチします。

メモリ地点の電話番号を入力する

1 メモリ地点修正画面で、**電話番号** にタッチします。

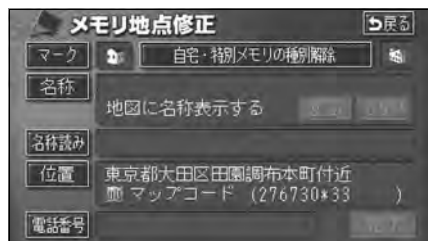

2 数字を1番号ずつタッチして入力します。

- 市外局番から入力します。
- 間違えた(または入力されている)ときは **修正** にタッチすると、1番号ずつ消去されます。



3 **完了** にタッチします。



- メモリ地点に電話番号を入力しておく、そのメモリ地点は、電話番号で地図を呼び出すことができます。(95ページ参照)
- 入力することができる桁数は最大11桁までです。
- 登録した地点によってはすでに電話番号が入力されていることがあります。

メモリ地点の消去

1 メニュー画面で、**メモリ地点** にタッチします。

2 メモリ地点の **消去** にタッチします。

3 消去するメモリ地点にタッチします。

- すべてのメモリ地点を消去するときは、**全消去** にタッチします。

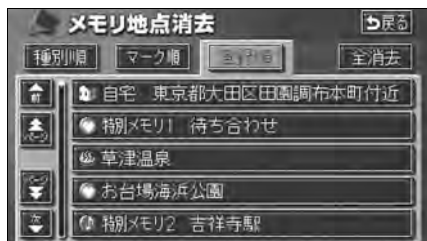

4 **はい** にタッチします。

- **いいえ** にタッチすると、もとの画面にもどります。



3. 迂回メモリ地点の登録・修正・消去

迂回メモリ地点は、地図に10カ所まで登録することができます。(10カ所をこえて登録するときは、不要な迂回メモリ地点を消去してから登録してください。)

迂回メモリ地点を登録しておく、ルートを探させるとき、登録したエリアを迂回するルートを探させることができます。

工事や事故による通行止め・渋滞地点がわかっているときなどに便利です。

迂回メモリ地点の登録

1 メニュー画面で、**メモリ地点** にタッチします。

2 迂回メモリの **登録** にタッチします。

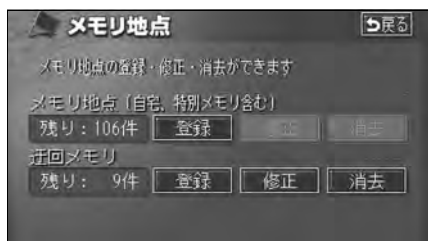

3 地図の呼び出し方法を選び、迂回メモリ地点を登録する地点の地図を表示させます。

- 「地図の呼び出し方法」、「呼び出した地図の操作」(86、101ページ参照)



4 **セット** にタッチします。



5 ▲、または ▼ にタッチして迂回させる範囲を設定します。

- 範囲を広くするときは ▲、狭くするときは ▼ にタッチします。
- 最大範囲にすると ▲、最小範囲にすると ▼ の色がトーンダウンし、タッチしても操作できません。
- 中央の数値が範囲の長さ(縦・横)になります。



6 **セット** にタッチします。

- の位置に迂回メモリ地点が **■** マーク、または **□**(範囲) で表示されます。



7 **完了** にタッチします。

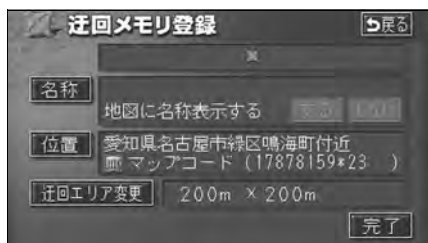

迂回メモリ地点の修正

- 1 メニュー画面で、**メモリ地点** にタッチします。
- 2 迂回メモリの **修正** にタッチします。
- 3 修正・入力する迂回メモリ地点にタッチします。

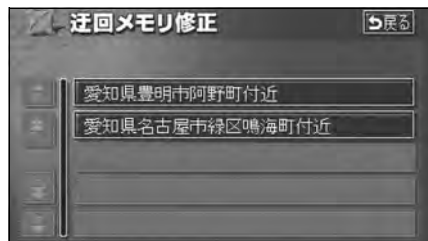

ワンポイント

- 800mスケール図以下の詳細な地図で登録することができます。
- 表示される迂回メモリ地点の住所は、場所および登録の方法により異なります。
- 登録した迂回メモリ地点は、付近の住所およびマップコードが表示されます。
- 登録する場所、地図の呼び出し方法によっては名称が同時に入力されることがあります。
- 高速道路（都市高速・有料道路を含む）およびフェリー航路は、迂回させる範囲内に設定しても迂回させることはできません。迂回させたいときは、迂回地点（最小範囲：**■**）を地図上に設定してください。
- **修正**・**消去** は、すでに迂回メモリ地点が登録されているときのみ表示されます。
- 目的地などを設定した位置、および現在地の位置などにより迂回しない場合があります。

3. 迂回メモリ地点の登録・修正・消去

4 修正・入力する項目にタッチします。

- 修正方法は、メモリ地点の修正・入力方法と同じです。
 - ・名称入力（161ページ）
 - ・名称表示（163ページ）
 - ・位置（164ページ）
- **迂回エリア変更** にタッチすると、迂回させる範囲を変更することができます。（166ページ参照）

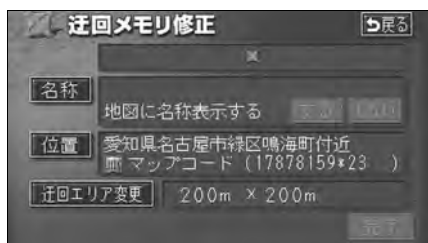

5 **完了** にタッチします。

迂回メモリ地点の消去

1 メニュー画面で、**メモリ地点** にタッチします。

2 迂回メモリの **消去** にタッチします。

3 消去する迂回メモリ地点にタッチします。

- すべての迂回メモリ地点を消去するときは、**全消去** にタッチします。

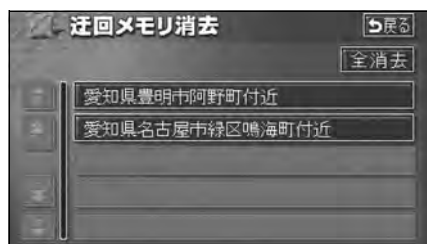

4 **はい** にタッチします。

- **いいえ** にタッチすると、もとの画面にもどります。



5 **完了** にタッチします。

1. VICs 情報について

VICsとは

道路交通情報通信システム (VICs : Vehicle Information and Communication System) は渋滞や事故、工事、所要時間、駐車場の道路交通情報をリアルタイムに送信し、地図画面等に表示するシステムです。また、道路交通情報の提供をとおして、安全性の向上、交通の円滑による環境の保全等を促進することを目的としています。

VICsは大きく分けて、「情報収集」「情報処理・編集」「情報提供」「情報活用」の4つのブロックからなります。

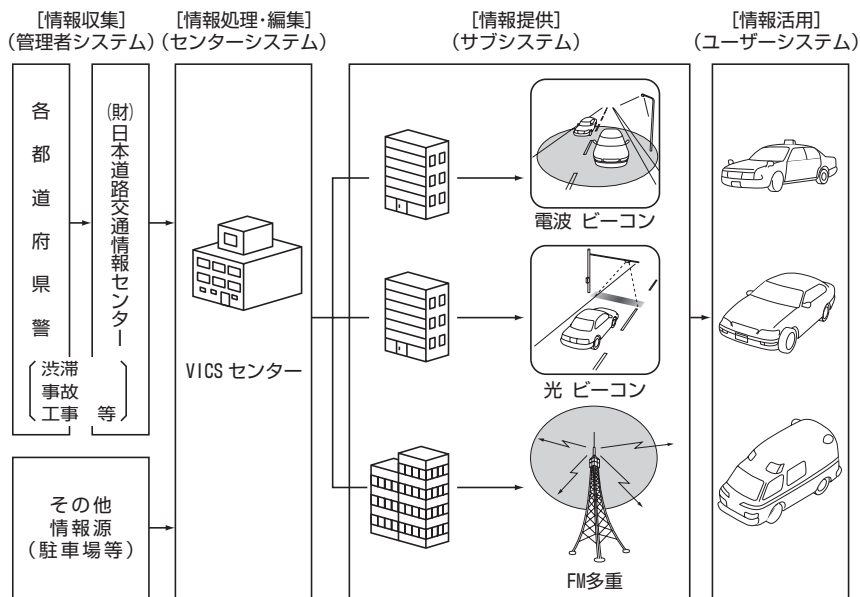

VICsリンクデータベースの著作権は(財)日本デジタル道路地図協会、(財)日本交通管理技術協会が有しています。

VICsおよび本機に付与された  のマーク・ロゴタイプは財団法人道路交通情報通信システムセンターの登録商標です。

1. VICIS 情報について

VICISのメディア概要

VICISは、それぞれ特性の異なる3つのメディア（FM多重、電波ビーコン、光ビーコン）があります。

本機では、FM多重チューナーでFM多重のVICIS情報を受信することができます。

● FM多重

FM多重は、放送局から広く電波の届く範囲の車両に情報の提供を行います。

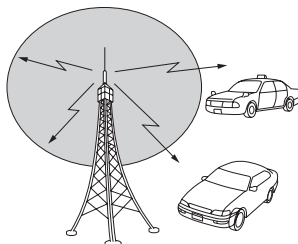

VICIS特有の事項

- 提供情報はあくまで参考情報としてご利用ください。
(提供される情報は最新でない場合があります。)
- VICISの表示内容は、VICISセンターが提供していますので、本取扱説明書の画面表示は、実際の表示内容とは異なる場合があります。

FM多重放送特有の事項



- ① 高層ビルの間では電波が乱反射してうまく受信できないことがあります。

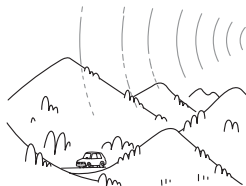

- ② 盆地のような所では、うまく受信できないことがあります。

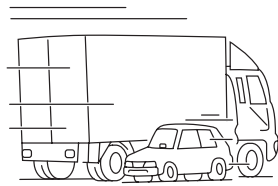

- ③ トラックとすれちがったりするとうまく受信できないことがあります。



電波がうまく受信できないときに一部表示が乱れる場合があります。新しい信号が正しく受信できれば正しい表示に更新されます。

VICS情報提供内容と表示について

- VICS情報は文字表示、簡易図形表示または地図表示から渋滞・交通規制等を表示します。
- VICS情報は、FM多重放送局から送信された情報の提供時刻が表示されます。

レベル1

- 文字表示

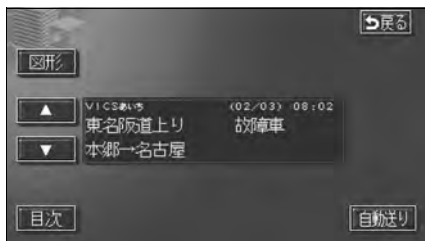

レベル2

- 簡易図形表示



レベル3

- 地図表示



レベル3の地図表示は新規エリアでは表示できないことがあります。

2. 放送局の受信

VICS提供放送局の選択

VICS情報を提供しているFM放送局を選ぶことができます。

1 メニュー画面で、**VICS** にタッチします。

2 **VICS選局** にタッチします。



3 **オート**、または **マニュアル** にタッチします。

- **オート** ……自動で選択します。
- **マニュアル** ……手動（エリアまたは周波数）で選択します。

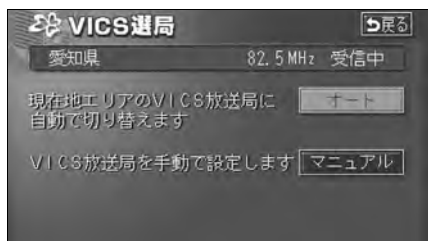

自動で選択する

現在地がある都道府県の放送局が受信され、現在地を移動させると、自動的に放送局が切り替わります。

1 **オート** にタッチします。

- 放送局が受信されると、「**受信中**」が表示されます。
- 自動選択中は、タッチスイッチの色が明るくなります。



エリアで選択する

選んだ都道府県の放送局が受信されます。受信状態がかわると、選んだ都道府県内で自動的に放送局が切り替わります。

1 **マニュアル** にタッチします。

2 受信させる放送局のある都道府県名にタッチします。

- 放送局が受信されると、「受信中」が表示されます。



3 **完了** にタッチします。

周波数を手動で選択する

選んだ周波数の放送局が受信されます。受信状態がかわっても自動的に放送局は切り替わりません。

1 **マニュアル** にタッチします。

2 **TUNE▲** または **TUNE▼** にタッチして、放送局の周波数を選びます。

- 放送局が受信されると、「受信中」が表示されます。



3 **完了** にタッチします。

2. 放送局の受信



- 通常は **オート** でご使用ください。
- VICs 情報が受信できる代表的な周波数（2005年3月現在）

北海道（旭川地区 85.8MHz）（函館地区 87.0MHz）（札幌地区 85.2MHz）
 （室蘭地区 88.0MHz）（釧路地区 88.5MHz）（帯広地区 87.5MHz）
 （北見地区 86.0MHz）

青森県	86.0MHz	秋田県	86.7MHz	岩手県	83.1MHz
山形県	82.1MHz	宮城県	82.5MHz	福島県	85.3MHz
茨城県	83.2MHz	栃木県	80.3MHz	群馬県	81.6MHz
埼玉県	85.1MHz	千葉県	80.7MHz	東京都	82.5MHz
神奈川県	81.9MHz	山梨県	85.6MHz	静岡県	88.8MHz
長野県	84.0MHz	岐阜県	83.6MHz	愛知県	82.5MHz
三重県	81.8MHz	新潟県	82.3MHz	石川県	82.2MHz
富山県	81.5MHz	福井県	83.4MHz	滋賀県	84.0MHz
京都府	82.8MHz	大阪府	88.1MHz	兵庫県	86.5MHz
奈良県	87.4MHz	和歌山県	84.7MHz	岡山県	88.7MHz
広島県	88.3MHz	鳥取県	85.8MHz	島根県	84.5MHz
山口県	85.3MHz	香川県	86.0MHz	徳島県	83.4MHz
高知県	87.5MHz	愛媛県	87.7MHz	福岡県	84.8MHz
大分県	88.9MHz	佐賀県	81.6MHz	長崎県	84.5MHz
熊本県	85.4MHz	宮崎県	86.2MHz	鹿児島県	85.6MHz
沖縄県	88.1MHz				

- オーディオが OFF またはラジオが選択されているときは、VICs の放送局を受信できません。設定のみになります。
- 以前（前回）に VICs の FM 多重放送局をマニュアル設定をしたときは、その放送局の周波数が設定されています。
- 新規エリアについては周波数を手動で選択しないと受信できない場合があります。
- 自動およびエリアで受信した周波数は、その都道府県で受信できる周波数の中で電波の一番強い放送局を選局します。
- VICs 情報のサービスエリアについては、「**地図ディスクについて**」291 ページを参照してください。
 「VICs による交通情報（渋滞や混雑の矢印など）の地図上への表示は、毎年、追加・更新・削除され、その削除された部分は経年により一部の情報が表示されなくなることがあります。」
- 情報提供エリアの違いによって情報内容が異なります。
- VICs FM 多重放送の運用時間は 24 時間（第 1、第 3 月曜日の午前 1 時～5 時までには保守のため放送を休止します）です。休止時間については、VICs FM 多重放送の「お知らせ」でご案内します。運用時間は予告なく変更されることがあります。

3. VICS情報の表示・案内

VICS情報表示の設定

地図（レベル3）に表示するVICS情報を設定することができます。

1 地図を表示させているときに
表示変更 にタッチします。

2 **VICS** にタッチします。



3 **表示設定** にタッチします。



4 VICS情報を表示させる項目のタッチ
スイッチにタッチします。

- 「表示する」にしたときは、作動表示灯が点灯します。
 - ・ **渋滞・混雑** …渋滞・混雑情報の表示
 - ・ **空き道** …空いている情報の表示
 - ・ **規制情報** …事象・規制情報の表示
 - ・ **駐車場** …駐車場情報の表示
- VICSマークは、**規制情報**、または**駐車場**を設定していないと表示されません。

作動表示灯

作動表示灯

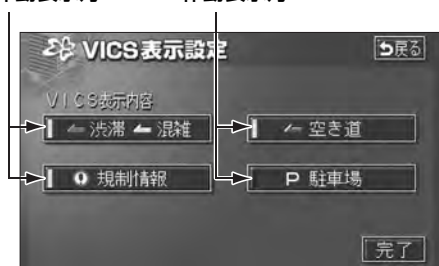

5 **完了** にタッチします。

3. VICs 情報の表示・案内

VICs 情報の表示

地図にVICs情報（VICsマーク・表示）を表示させることができます。



●VICs情報表示



●VICs情報表示（シティドライブモード画面）

VICs情報を地図表示する

1 地図を表示させているときに
表示変更 にタッチします。

2 **VICs** にタッチします。



3 **全て**（一般道・有料道路）・
高速道のみ（有料道路のみ）・
一般道のみ（一般道のみ）のいずれ
かにタッチします。

- タッチしたタッチスイッチの色が明るくなります。
- VICs情報が受信されると、タイムスタンプにVICs情報が提供された時刻が表示され、VICs情報が表示されます。
- タイムスタンプの表示は下記になります。

 VICs情報を表示中

 画面周辺に表示するVICs情報がない場合

 オーディオOFF、またはAM受信中



- 800mスケール図以下の詳細な地図で表示させることができます。
- VICsマークによっては、200mスケール図以下の詳細な地図で表示するマークもあります。
- 高速道路にVICs情報が表示されているときシティドライブモードにVICs情報を表示させることができます。
- VICs情報が流れていない地域では、情報を得ることはできません。
- ルート上（約10km以内）にVICs情報があるときは、タイムスタンプの色が以下のように替わります。また、タッチスイッチに替わったときは、タッチすると音声案内を聞くことができます。
 - 赤色…渋滞情報があるとき
 - 橙色…混雑情報があるとき
 - 黄色…交通規制情報があるとき
 - タッチスイッチ（）…渋滞・規制音声案内があるとき

渋滞情報

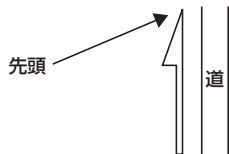

赤色……………渋滞
 橙色……………混雑
 水色……………空いている道

規制情報

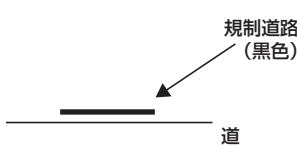

VICSマーク



規制情報、駐車場、サービスエリア (SA)・パーキングエリア (PA) 情報の詳細については「地図に表示されるVICsマークについて」182ページを参照してください。

VICsマークの内容表示について

規制情報、または駐車場情報の内容を表示することができます。

1 VICsマークにタッチします。

- VICsマークの内容と現在地からの直線距離が表示されます。



VICs情報を消去する

- 1 地図を表示させているときに、**表示変更** にタッチします。

- 2 **VICS** にタッチします。

- 3 **非表示** にタッチします。

- VICs情報が表示されなくなります。
- タッチしたタッチスイッチの色が明るくなります。
- タイムスタンプは、表示されなくなります。



- VICs情報を地図に表示すると道路（一般道）の色が変わります。
VICs対象一般道：緑 VICs対象高速道：紫
- VICs対象道路は将来の計画も含めた情報提供の可能性がある道路です。したがって、現時点では情報提供されていない道路もあります。
- タイムスタンプは、VICs情報が提供された時刻を示しています。VICsが受信された時刻ではありません。
- VICs情報は継続して受信されないと、提供時刻の約30分後に自動的に消去されます。
- 約10km先までのルート上に渋滞・規制情報があるときは、タイムスタンプが渋滞：赤、混雑：橙、規制：黄になります。
- VICs駐車場情報は一部のエリアでしか提供されていません。
- VICsマークによっては、内容が表示されないVICsマークもあります。

3. VICs 情報の表示・案内

渋滞・規制音声案内

目的地案内中の現在地画面（現在地がルート上にあるとき）で、約10km以内のルート上のVICs情報を音声でお知らせします。

また、音声を聞き逃したときは、もう一度音声を聞くことができます。

【音声案内の例】

- VICs表示がある地点では、「およそ1km先、渋滞があります。」
 - VICsマークのある地点では、「およそ5km先、電気工事のため車線規制中です。」
- 音声案内はあくまでも参考としてください。

渋滞・規制の自動音声案内を設定する

渋滞・規制音声自動発声をON（出力する）にするか、OFF（出力しない）にするか、選ぶことができます。

1 メニュー画面で、**各種設定** にタッチします。

2 VICs 渋滞・規制音声自動発声の**する**、または**しない** にタッチします。

- タッチしたタッチスイッチの色が明るくなります。

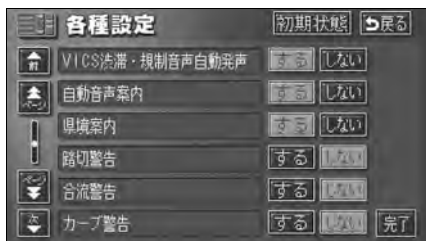

3 **完了** にタッチします。

渋滞・規制を音声で案内する

渋滞・規制音声案内を聞くことができます。ルート上にVICsの渋滞・規制案内がある場合は、タイムスタンプがタッチスイッチ（）に切り替わります。

1 地図を表示させているときに、タイムスタンプにタッチします。

- 渋滞・規制案内情報が音声で案内されます。



タイムスタンプ



- 〔音声案内の例〕は一般的なものであり、状況などにより異なった音声案内が行われることがあります。
- 音声案内の音量は調節することができます。（51ページ参照）
- 自車位置が正確に特定できないときなどに、音声案内が行われなかったり、まれに遅れたり、誤った音声案内が行われることがあります。
- **初期状態** にタッチすると、すべての各種設定の項目が初期設定の状態にもどります。
- VICs 渋滞・規制音声自動発声が**しない** に設定されているときは、タイムスタンプ（タッチスイッチ）から渋滞・規制の音声案内を出力することができます。

VICS 図形情報の表示

1 メニュー画面で、**VICS** にタッチします。

2 **FM図形** にタッチします。



3 表示させる図形情報の番号にタッチします。

- **文字** にタッチすると、VICS 文字情報が表示されます。

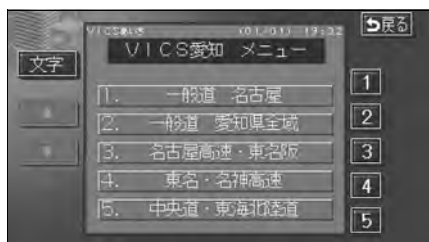

4 ▲、または ▼ にタッチするか、**自動送り** にタッチします。

- ▲、または ▼ にタッチすると、図形情報のページを1ページずつ送ることができます。
- **自動送り** にタッチすると(タッチスイッチが **停止** になります。)、図形情報が自動で送られます。すべての情報が表示されたあとは、最初のページにもどります。(走行中は自動送りできません。)
- 図形情報の自動送りを停止するときは **停止** にタッチします。また、自動送り中に ▲、または ▼ にタッチして、図形情報を送ったときは、自動送りは終了します。
- **文字** にタッチすると、VICS 文字情報が表示されます。
- **目次** にタッチすると、目次ページにもどります。



受信している放送局により、送られてくるメニューが異なる場合があります。

3. VICs 情報の表示・案内

VICs 文字情報の表示

1 メニュー画面で、**VICs** にタッチします。

2 **FM文字** にタッチします。



3 表示させる文字情報の番号にタッチします。

- **図形** にタッチすると、VICs 図形情報が表示されます。

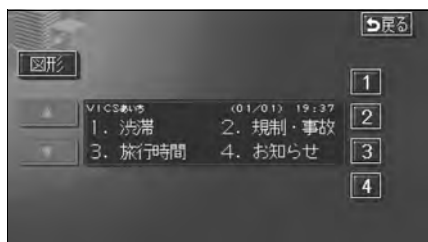

4 **▲**、または **▼** にタッチするか、**自動送り** にタッチします。

- **▲**、または **▼** にタッチすると、文字情報のページを1ページずつ送ることができます。
- **自動送り** にタッチすると(タッチスイッチが **停止** になります。)、文字情報が自動で送られます。すべての情報が表示されたあとは、最初のページにもどります。(走行中は自動送りできません。)
- 文字情報の自動送りを停止するときは **停止** にタッチします。また、自動送り中に **▲**、または **▼** にタッチして、文字情報を送ったときは、自動送りは終了します。
- **図形** にタッチすると、VICs 図形情報が表示されます。
- **目次** にタッチすると、目次ページにもどります。

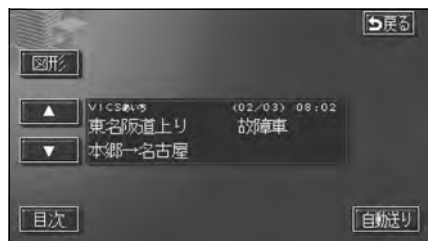

受信している放送局により、送られてくるメニューが異なる場合があります。

割り込み情報の表示

VICS FM多重放送で割り込み情報（一般緊急情報）を受信すると、情報は自動で表示されます。また、一度表示された割り込み情報を再度表示させることもできます。

- **表示消** にタッチすると、もとの画面にもどります。

1 メニュー画面で、**VICS** にタッチします。

2 **割込情報** にタッチします。



3 ▲、または ▼ にタッチして、表示させる割り込み情報を切り替えます。

- 文字情報と図形情報の両方の割り込み情報があるときは、**文字**（文字情報を表示させているときは**図形**）にタッチして、表示させる情報を切り替えます。



- 提供時刻より約30分以上経過した割り込み情報は表示させることができません。
- 再表示した割り込み情報画面は自動的に地図画面にはもどりません。

戻る にタッチすると割り込み情報画面を解除します。

3. VICIS 情報の表示・案内

地図に表示されるVICIS表示マークについて

VICIS 情報の中で使用されるマークの代表的な例を示します。

表示	情報内容
	事故
	故障車
	路上障害
	注意
	注意（地震警戒宣言）
	工事
	火災
	雨
	凍結
	雪
	作業
	通行止め
	右折禁止
	左折禁止
	直進禁止
	片側交互通行
	チェーン規制
	進入禁止

表示	情報内容
	駐車場 空（青）
	駐車場 満（赤）
	駐車場 混雑（橙）
	駐車場 不明（黒）
	駐車場 閉鎖
	対面通行
	車線規制
	徐行
	入り口閉鎖
	大型通行止め
	入り口規制
	出口規制
	速度規制 30km/h
	SA PA 情報 空（青）
	SA PA 情報 満（赤）
	SA PA 情報 混雑（橙）
	SA PA 情報 不明（黒）
	イベント

表示されるマークは実際と異なることがあります。また、複数の規制を代表して1つのマークで表示することがあります。

VICsの用語説明

より正しく有効に利用していただくために、次に出てくる用語の説明をご一読ください。

(1) 緊急情報

津波情報等の緊急に伝達される必要のある情報の場合、本機では、他の情報より優先して表示提供されます。

(2) 交通情報関連の用語

①渋滞：交通の流れが非常に悪い状態をいいます。

②混雑：交通の流れがやや悪い状態をいいます。

(3) 駐車場情報関連の用語

①満車：駐車場において、ほぼ満車の状態をいいます。

②混雑：駐車場において、利用率が高い状態をいいます。

③空車：駐車場の利用が可能な状態をいいます。

④不明：駐車場の情報が無い状態をいいます。

⑤閉鎖：駐車場が閉鎖されている状態をいいます。

VICsの問い合わせ先

● VICsの車載機の調子や使用方法、受信の可否に関して

● 地図表示（レベル3）の内容に関するもの

● VICs情報の受信エリアや内容の概要に関して

これらの内容のお問い合わせは、お買い上げいただいた販売店にご相談ください。

● 文字情報（レベル1）の内容に関して

● 簡易図形表示（レベル2）の内容に関して

● VICsの概念、サービス提供エリアに関して

これらの内容のお問い合わせは、(財)VICsセンター（東京）までご連絡ください。

電話受付 <受付時間 09:30～17:45

土曜、日曜、祝祭日、年末年始のセンター休日を除く>

電話番号 0570-00-8831（全国）

（全国どこからでも市内通話料金でご利用になれます。）

※ PHSからはご利用できません。

PHS専用番号 03-3592-2033（東京）06-6209-2033（大阪）

FAX受付 <受付時間 24時間>

FAX番号 03-3592-5494（東京）

VICsの最新情報やFM多重放送局の周波数の情報などは、下記のホームページでご覧いただけます。

URL：http://www.vics.or.jp/

なお、お問合せ先の判断に迷うようなときには、まずお買い上げいただいた販売店までご連絡ください。

1. インフォメーション（情報）画面について

インフォメーション（情報）機能には、「FM多重放送」、「メンテナンス機能」、「電話帳機能」、「スポットインフォメーション（情報付施設）の検索」、「設定」、「カレンダー機能」があります。

インフォメーション（情報）画面

1 INFO を押します。

- インフォメーション（情報）画面が表示されます。

2 タッチスイッチにタッチして、項目を決定します。

- インフォメーション（情報）画面から下記の操作を行うことができます。



表示順序／ 項目（タッチスイッチ）		機 能	ページ
1	FM多重	FM多重放送の表示	次ページ
2	メンテナンス	メンテナンス時期の設定・更新・消去	190,193,194
		販売店の設定・修正・消去	195,196
3	電話帳	施設の電話番号の検索	197
4	情報付施設	情報付施設の検索・表示	198
5	設定	優先画面、操作音などの設定	242, 231
6	カレンダー	カレンダーの表示	205

2. FM多重放送

FM多重放送の番組について

FM多重放送は1つの放送局から同時に複数の番組が放送されています。番組は連動情報番組と独立情報番組に区別され、それぞれの番組は表示の切り替え方が異なります。

● 連動情報番組

FM音声放送と連動した番組です。放送中の曲名やリクエストの受け付け番号など放送中の音声放送に合わせた内容で放送される番組です。

● 独立情報番組

FM音声放送とは関連のないニュースや天気予報などの独立した内容で放送される番組です。

FM多重放送の表示

- 1 インフォメーション (情報) 画面で、**FM多重** にタッチします。

- FMモードで選ばれている放送局の連動情報番組が表示されます。

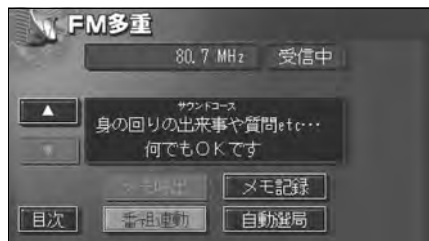

放送局の切り替え

- 1 **自動選局** にタッチします。

- FM音声を聞いているときは、パネルスイッチ (「ラジオの使い方」246ページ参照) でも、切り替えることができます。

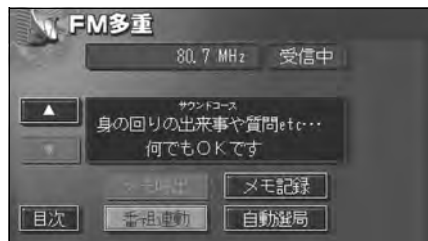

- 走行中は表示させることができない番組もあります。また、FM多重放送局によっては、走行中、すべての番組を表示させることができない放送局があります。
- オーディオの電源がOFFのとき、またはAM放送 (交通情報放送を含む) を受信しているときやFM放送の電波が遮断されたり、受信できないときは、FM多重放送を表示させることはできません。
- FM多重放送を表示させているときに、FM多重放送の緊急情報を受信したときは、自動的に緊急情報に番組が切り替わります。
- FM多重放送を表示させているときは、そのFM多重放送を放送している放送局の番組の音声のみ聞くことができます。
(文字情報を表示させているFM多重放送局とは別のFM放送局の番組の音声を聞くことはできません。)
- テレビの音声を聞いているときに、FM多重放送を受信すると雑音がかかることがあります。

2. FM 多重放送

番組の切り替え

1 **目次** にタッチします。

- **番組連動** にタッチすると、連動情報番組に切り替わります。(連動情報番組を受信しているときは、タッチスイッチの色が明るくなります。)

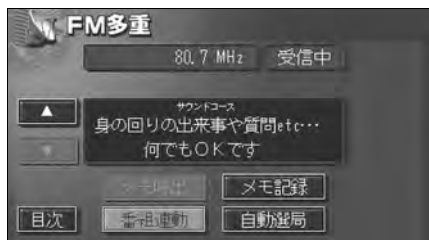

2 表示させる番組の番号にタッチします。

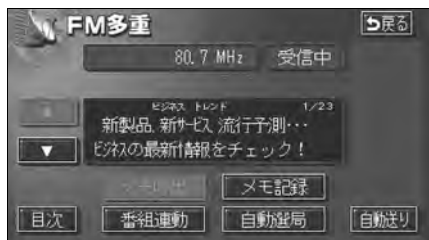
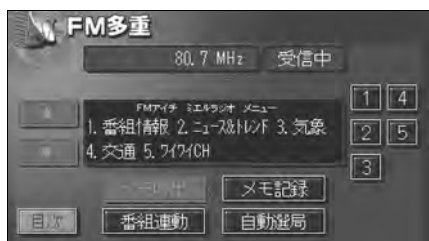

独立情報番組のページ送り

連動情報番組の文字情報のページは情報が発信されるたびに切り替わりますが、ニュース・天気予報など1回の発信で何ページにもわたる情報 (▲・▼) が表示されます。) が送られる独立情報番組は受信側でページを送ることが必要です。

1 ▲、または ▼ にタッチするか、**自動送り** にタッチします。

- ▲、または ▼ にタッチすると、文字情報のページを1ページずつ送ることができます。
- **自動送り** にタッチすると(タッチスイッチが **停止** になります。)、文字情報が自動で送られます。すべての情報が表示されたあとは、最初のページにもどります。
- 文字情報の自動送りを停止するときは **停止** にタッチします。また、自動送りに ▲、または ▼ にタッチして、文字情報を送ったときは、自動送りは終了します。

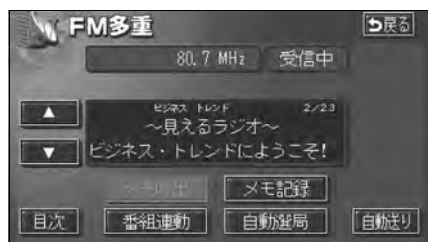

緊急情報を受信しているときは、自動送りできません。

連動情報番組の文字情報を繰り返し見る

連動情報番組の文字情報のページは情報が発信されるたびに自動的に切り替わります。情報を見逃したときやもう一度見たいときは ▲ にタッチすると、過去に発信された情報を見ることができます。

1 ▲、または ▼ にタッチして、表示させる文字情報を切り替えます。

- タッチすると、文字情報の自動切り替えが中断されます。
- 自動切り替えを中断したとき、**最新情報** にタッチすると、最新の文字情報にもどり、もとの状態（文字情報が発信されるたびに自動的に切り替わる）になります。



2. FM 多重放送

文字情報の記録・呼び出し・消去

記録する

- 1 記録する文字情報を表示させ **メモ記録** にタッチします。

- 記録項目は最大20件です。



呼び出す

- 1 **メモ呼出** にタッチします。

- 記録されている文字情報が新しいものから表示されます。

- 2 ▲、または ▼ にタッチして、表示させる文字情報を切り替えます。

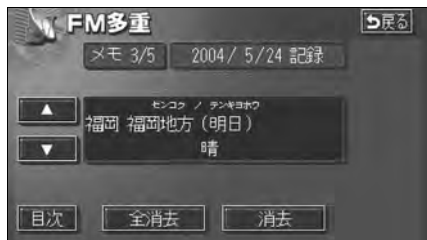

消去する

- 1 **メモ呼出** にタッチして文字情報を呼び出します。

- 2 ▲、または ▼ にタッチして、消去する文字情報を表示させます。

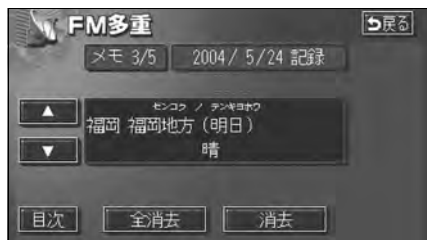

- 3 **消去** にタッチします。

- すべての文字情報を消去するときは、**全消去** にタッチします。

- 4 **はい** にタッチします。

- **いいえ** にタッチすると、もとの画面にもどります。

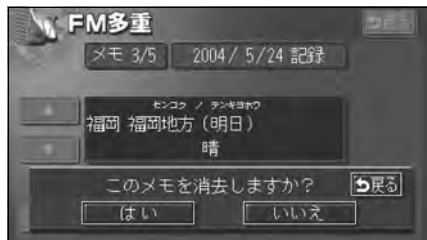

記録する内容によっては、20件記録できないこともあります。

3. メンテナンス機能

メンテナンス機能は、ナビゲーションのGPSカレンダー機能と車速信号を使用して、車のオイルや消耗部品の交換、各種点検などの時期がきたことをナビゲーションの画面と初回に音声でお知らせします。

メンテナンスメニュー画面

1 インフォメーション（情報）画面で、**メンテナンス** にタッチします。

● メンテナンスメニュー画面になります。



● メンテナンス項目

項目	内容	項目	内容
	エンジンオイル交換		ワイパーゴム交換
	オイルフィルター交換		冷却水交換
	タイヤローテーション (タイヤ位置交換)		ブレーキフルード交換
	タイヤ交換		A T F (オートマチックトランス ミッションフルード) 交換
	バッテリー交換		パーソナル項目 (その他の項目を5つまで設定 することができます。)
	ブレーキパッド交換		





ワンプッシュ

- メンテナンス内容および時期の設定はお買い上げいただきました販売店へご相談ください。
- 設定したメンテナンスまたは各種点検などの項目以外は時期をお知らせしません。
- お知らせするメンテナンス時期は、事前に走行距離や年月日をもとに設定した項目をお知らせするものです。お車の使用状況により、お知らせするメンテナンス時期と実際に必要なメンテナンス時期に誤差が生じる場合があります。
- メンテナンス機能で計測される走行距離と実際の走行距離で誤差が生じることがあります。
- 未設定の項目は、 (灰色) ・すでに設定されている項目は、 (緑色) ・メンテナンス案内が行われる時期の項目は、 (橙色) で表示します。

3. メンテナンス機能

メンテナンス時期の設定

1 メンテナンスメニュー画面で、設定する項目にタッチします。

-  (パーソナル項目未設定)にタッチすると、任意の項目を設定することができます。
-  (パーソナル項目未設定)以外にタッチしたときは、次ページ **5** の画面が表示されます。
- 設定済の項目にタッチすると、設定内容を修正することができます。



2  (パーソナル項目未設定)にタッチしたときは、項目にタッチします。

-  (任意入力項目)にタッチすると、名称を入力することができます。

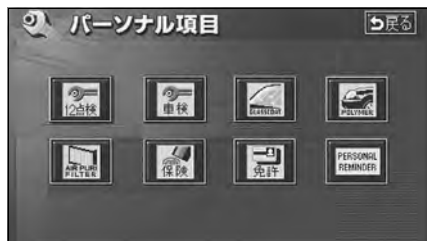









3 任意入力項目にタッチしたときは、名称を1文字ずつタッチして入力します。

- 文字の入力方法は、「メモリ地点の名称を入力する」161 ページを参照してください。



4 **完了** にタッチします。

- パーソナル項目

項目	内容	項目	内容
	12ヶ月点検		エアピュリフィルタ交換
	車検		保険満了日
	ガラスコート		免許証更新日
	ハイポリマーメンテナンス		任意入力 (文字入力することができます)

5 **お知らせ日**、または **お知らせ距離** にタッチします。

- 日付・距離の両方、または日付のみ・距離のみを設定します。
- 項目によっては日付のみの場合があります。

6 数字を1つずつタッチして入力します。

- 間違えたときは **修正** にタッチすると、1つずつ消去されます。
- 一桁の日付を入力するときは、**年**、**月**、**日** にタッチして入力することができます。
(2~9月と、4~9日は、**月**、**日** にタッチする必要はありません。)

●日付入力画面

●距離入力画面

7 **完了** にタッチします。

8 **設定完了** にタッチします。

- 複数のメンテナンス項目を設定するときは、**1** ~ **8** を繰り返し操作してください。



メンテナンス時期の設定をしても自動通知の **する** に設定していないときは、メンテナンス案内が行われません。(次ページ参照)

3. メンテナンス機能

メンテナンス案内の設定

自動案内通知を設定すると、時期を設定した項目の案内が行われます。

- 1 メンテナンスメニュー画面で、自動通知の **する** にタッチします。
- 案内をさせないときには、再度この画面で、**しない** にタッチします。
- タッチしたタッチスイッチの色が明るくなります。



メンテナンスの案内

設定した日に到達する、または設定をした距離を走行すると、ナビゲーション画面が表示される（立ち上がる）とき、同時に4つまで案内されます。

- 5つ以上の項目があるときは、**etc.** が表示されます。（メンテナンスメニュー画面で確認してください。）
- **次回表示しない** にタッチすると、次にナビゲーション画面が立ち上がるときは、案内されません。



- メンテナンス時期に到達した後、最初にナビゲーションを立ち上げたときには、画面と音声（初回）で案内します。
- 販売店を設定しているときは販売店名、担当者名、電話番号を表示します。（195ページ参照）
- パーソナル項目の **PERSONAL REMINDER**（任意入力）が時期に到達した場合、設定したタイトルを表示します。

メンテナンス設定の更新

1 メンテナンスメニュー画面で、設定を更新する項目にタッチします。

- すべての項目を更新するときは、**自動全更新** にタッチします。（**はい**、**いいえ** の選択画面が表示されます。）



2 **自動更新** にタッチします。

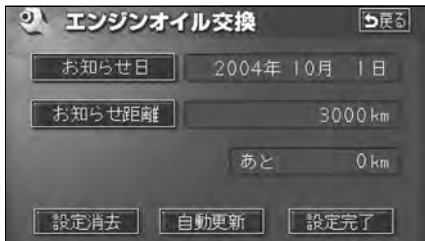

3 **はい** にタッチします。

- **いいえ** にタッチすると、もとの画面にもどります。
- 残されていた日数・距離が更新され、新しい日付・設定した距離に変更されます。

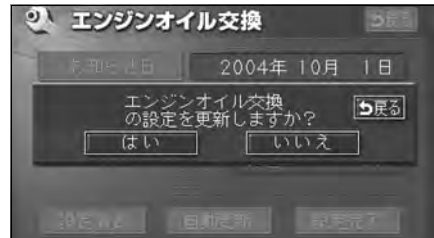

4 パーソナル項目の免許証更新では、**3年後**、または **5年後** にタッチします。

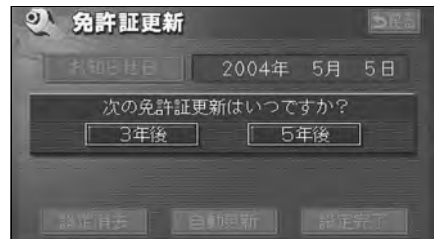

5 **2** の画面にもどったときは、**設定完了** にタッチします。



新しい日付は、メンテナンスの時期を設定した日・現在の日・案内する予定だった日から自動的に計算され、変更されます。（項目により、計算方法は異なります。）

3. メンテナンス機能

メンテナンス設定の消去

1 メンテナンスメニュー画面で、設定を消去する項目にタッチします。

- すべての項目を消去するときは、**設定全消去** にタッチします。(**はい**、**いいえ** の選択画面が表示されます。)



2 **設定消去** にタッチします。

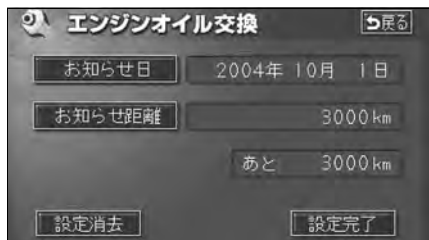

3 **はい** にタッチします。

- **いいえ** にタッチすると、もとの画面にもどります。

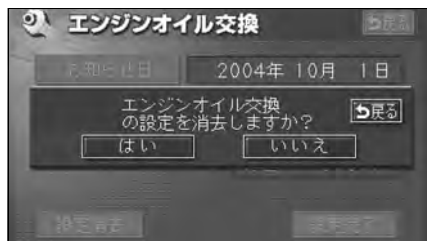

販売店の設定

- 1 メンテナンスメニュー画面で、**販売店設定** にタッチします。



- 2 地図の呼び出し方法を選び、販売店を設定する地点の地図を表示させます。

- 「地図の呼び出し方法」、「呼び出した地図の操作」(86、101ページ参照)



- 3 **セット** にタッチします。

- の位置に販売店が設定されます。



- 4 **完了** にタッチします。

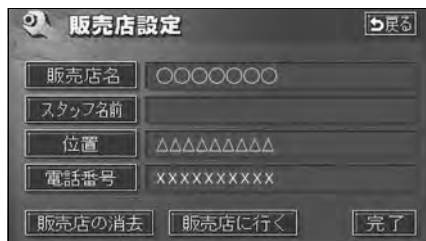

3. メンテナンス機能

販売店の修正・消去

- 1 メンテナンスメニュー画面で、**販売店設定** にタッチします。



- 2 修正する項目にタッチします。

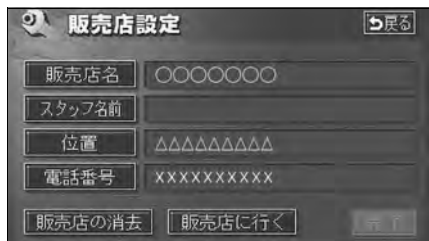

- 販売店名・スタッフの名前の修正・入力は、「メモリ地点の名称を入力する」161 ページ、位置の修正は、「メモリ地点の位置を修正する」164 ページ、電話番号の修正・入力は、「メモリ地点の電話番号を入力する」164 ページを参照してください。
- **販売店の消去** にタッチすると、販売店が消去されます。
- **販売店に行く** にタッチすると、販売店の地図が表示されます。

- 3 **完了** にタッチします。

- 4 **販売店の消去** にタッチしたときは、**はい** にタッチします。

- **いいえ** にタッチすると、もとの画面にもどります。

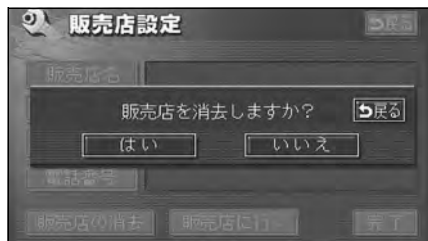

4. 電話帳機能

電話帳の検索

JAF（日本自動車連盟）や道路交通情報センターなどの電話番号を表示させることができます。また、設定されている目的地（106ページ）や登録されているメモリ地点に電話番号が入力（164ページ）されていれば、その地点の電話番号を表示させることができます。

- 1 インフォメーション（情報）画面で、**電話帳** にタッチします。
- 2 表示させる項目にタッチします。
- **目的地**（1カ所のみ設定されているとき）にタッチすると、名称と電話番号が表示されます。

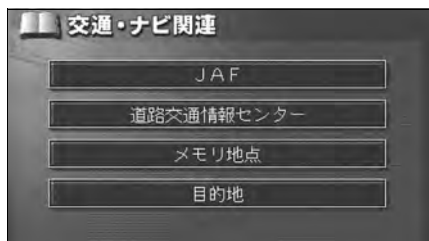

- 3 表示させる施設のある都道府県名にタッチします。
- 2 で **メモリ地点**、または **目的地**（2カ所以上設定されているとき）にタッチしたときは、地点名称にタッチすると、名称と電話番号が表示されます。



- 4 表示させる施設名称にタッチします。
- 施設名称と電話番号が表示されます。



5. スポットインフォメーション（情報付施設）の検索

主要施設の情報（情報・住所・料金・写真など）を画面に表示することができる機能です。

情報付施設の検索・表示・編集

1 インフォメーション（情報）画面で、**情報付施設** にタッチします。

2 表示させる施設のジャンルにタッチします。

- **食事**、**車**、**他** 項目は、データが収録されていません。



3 施設のある都道府県名（路線名）にタッチします。

- **全国の○○** にタッチすると、全国の施設のリスト画面になり、全国の施設名称が50音順に表示されます。

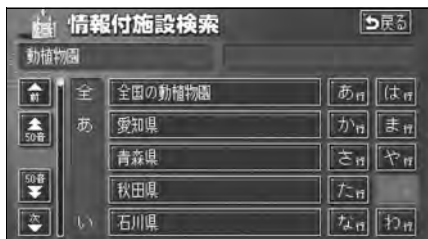

4 表示させる施設名称にタッチします。

- 施設の内容がブラウザ画面に表示されます。

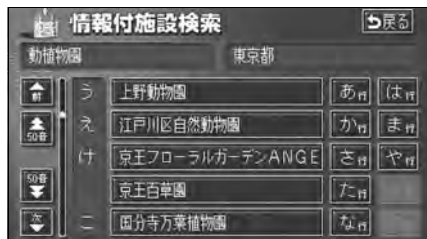

ブラウザ画面を操作する

コンテンツの閲覧中は、タッチスイッチにタッチすると、以下のことができます。

- **○○**（**住所**・**写真** など）にタッチすると、表示されている項目の情報が表示されます。

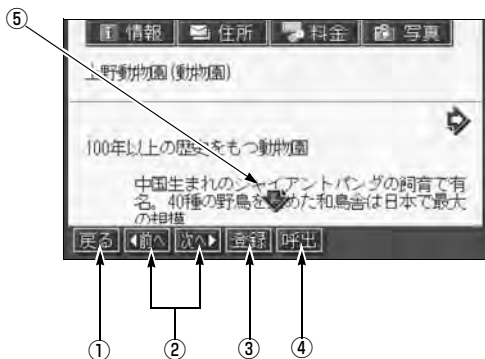

① 戻るスイッチ

ナビゲーション画面にもどります。

② ページ送りスイッチ

表示するページを切り替えることができます。

- **◀ 前へ** にタッチすると前のページ、**次へ ▶** にタッチすると次のページに切り替わります。表示するページがないときは、スイッチはトーンダウンします。

③ 登録スイッチ

表示中ページのタイトルをブックマークに登録します。ブックマークは最大18件まで登録できます。

④ 呼出スイッチ

ブックマークリスト画面を表示します。

⑤ スクロールスイッチ

表示中のページが画面に収まらないとき、**☰** にタッチすると画面が移動して、隠れていた部分を見ることができます。

5. スポットインフォメーション（情報付施設）の検索

ブラウザ画面を（ブックマークに）登録する

1 登録する情報を表示させ、**登録** にタッチします。

- 記録項目は最大18件です。

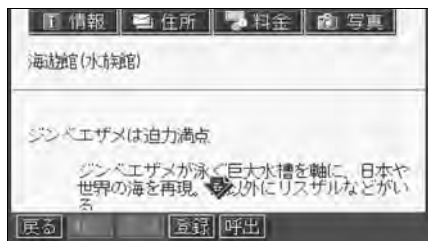

ブックマークを呼び出す

1 **呼出** にタッチします。

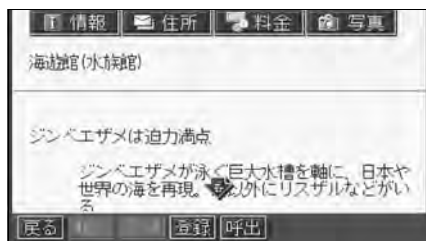

2 表示させるブックマークのタイトルにタッチします。

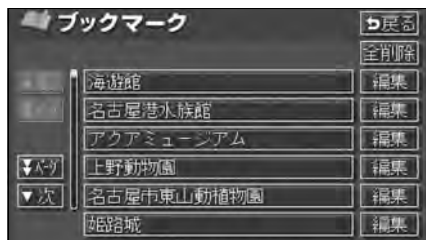

登録する内容によっては、18件登録できないことがあります。

ブックマークを編集する

ブックマークのタイトルをお好みのタイトルに変更できます。

- 1 ブックマークリスト画面で、編集したいブックマークの **編集** にタッチします。



- 2 **タイトル** にタッチします。

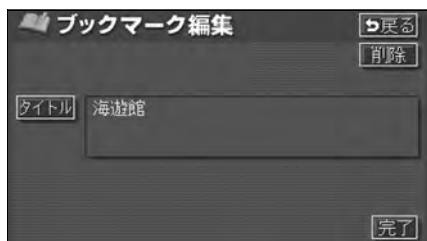

- 3 文字を一文字ずつタッチして入力します。

- 文字の入力方法は、「ソフトウェアキーボードの使い方」(次ページ)を参照してください。



- 4 **完了** にタッチします。

ブックマークを削除する

ブックマークは最大18件まで登録できます。18件をこえて登録しようとした場合はメッセージが表示されますので、不要なブックマークを削除してから登録してください。

- 1 ブックマークリスト画面で、削除したいブックマークの **編集** にタッチします。

- すべてのブックマークを削除するときは、**全削除** にタッチします。(3の画面が表示されます。)

- 2 **削除** にタッチします。

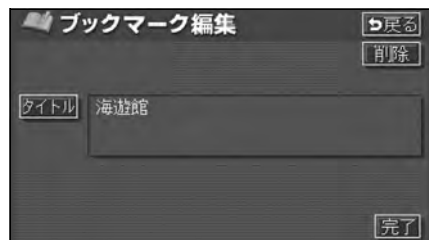

- 3 **はい** にタッチします。

- **いいえ** にタッチすると、もとの画面にもどります。

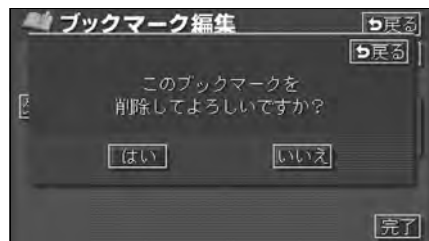

5. スポットインフォメーション (情報付施設) の検索

ソフトウェアキーボードの使い方

ブラウザなどで文字入力が必要になると、ソフトウェアキーボード画面が表示されます。

ソフトウェアキーボード画面

ソフトウェアキーボード画面には、下記の入力画面があります。

〈かな・漢字入力画面〉

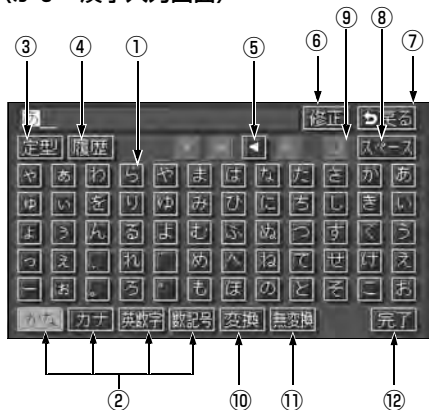

〈カタカナ入力画面〉

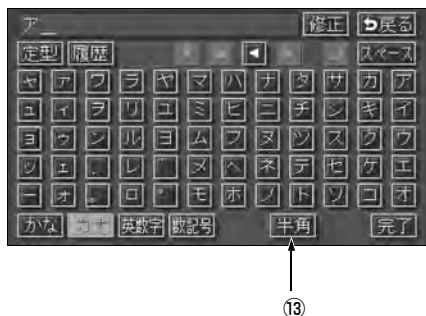

〈英字・数字入力画面〉

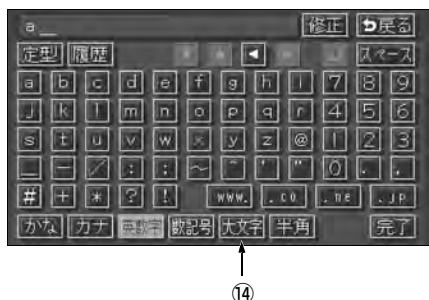

〈数字・記号入力画面〉



〈定型文入力画面〉

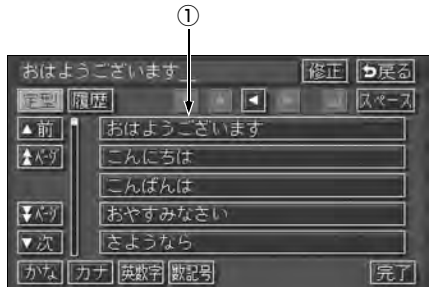

〈履歴入力画面〉



15

① 文字入力スイッチ

文字を入力します。
定型文入力画面では、選んだ文を入力します。

② 入力モード切り替えスイッチ

文字の入力モードを切り替えます。

かな …ひらがな、漢字を入力します。

カナ …カタカナを入力します。

英数字 …アルファベット、数字を入力します。

数記号 …数字、記号を入力します。

③ 定型スイッチ

定型文を入力するときに使用します。

④ 履歴スイッチ

前回までに入力した文字列の履歴から入力するときに使用します。

⑤ カーソル移動スイッチ

カーソルの移動ができます。

タッチし続けると、連続してカーソルが移動できます。

確定、未確定に関係なく、カーソルを移動した位置から文字を挿入できます。

なお、未確定の場合は、未確定の範囲内でカーソルが移動できます。

⑥ 修正スイッチ

文字が消去できます。

タッチし続けると、すべての文字が消去できます。

⑦ 戻るスイッチ

各入力画面を終了します。

⑧ スペーススイッチ

カーソル位置に空白が入力できます。

⑨ 改行スイッチ

改行します。

⑩ 変換スイッチ

かな文字入力後にタッチすると、漢字に変換します。

⑪ 無変換スイッチ

かな文字入力後にタッチすると、ひらがなで入力します。

⑫ 完了スイッチ

すべての文字を入力後にタッチします。

前の画面 (ブラウザ画面) にもどり、文字が入力されます。

⑬ 全角 / 半角スイッチ

タッチするたびに、半角入力と全角入力が切り替わります。

⑭ 大文字 / 小文字スイッチ

タッチするたびに、大文字と小文字が切り替わります。

⑮ 履歴消スイッチ

入力履歴をすべて消去します。

次に表示された画面で **はい** にタッチすると、履歴が消去されます。



● 最大入力文字数は、48文字 (全角) です。

● 確定されていない状態で入力可能な文字は、最大20文字です。最大文字数をこえると、メッセージが表示され、入力ができなくなります。この場合は、**無変換** にタッチして、文字を確定するか、**変換** にタッチして文字列を変換してください。

● 最大文字数をこえて入力すると、メッセージが表示されます。この場合は、**無変換** にタッチして、文字を確定するか、**変換** にタッチして文字列を変換してください。

確定しても入力制限数をこえている場合は、こえた文字は削除されます。

5. スポットインフォメーション (情報付施設) の検索

漢字に変換するには

1 かな入力状態で、文字を入力します。



2 **変換** にタッチします。

- 漢字変換候補が表示されます。



3 すべての文字が変換されたままの状態であれば、**全確定** にタッチします。入力したい文字でないときは、漢字変換候補リストから、希望の候補を選択しタッチします。

- **▲前** ・ **▼次** が表示されているときは、タッチするとページを切り替えることができます。1項目ずつリストが動きま
- 変換する文字の範囲を変更するときは、**◀** ・ **▶** にタッチすると、漢字変換候補リストが自動的に更新されます。



入力したい漢字に変換されないときは

漢字変換候補リストに入力したい漢字が表示されないときは、漢字を一つずつ変換してください。

1 漢字変換候補リストで、**単漢字** にタッチします。

- 単漢字変換候補が表示されます。

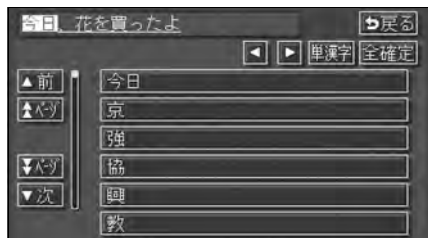

2 単漢字変換候補から、希望の候補を選択しタッチします。

- 単漢字変換候補には、音読み、訓読みに対応した単漢字を表示します。
- **▲前** ・ **▼次** が表示されているときは、タッチするとページを切り替えることができます。1ページずつリストが動きま
- 変換する文字の範囲を変更するときは、**◀** ・ **▶** にタッチすると、単漢字変換候補リストが自動的に更新されます。



6. カレンダー機能

カレンダー機能は、GPSの時刻情報を利用して、カレンダー画面や日時を表示します。

カレンダー画面の表示

- 1 インフォメーション（情報）画面で、**カレンダー** にタッチします。
 - **▲月** ・ **▼月** にタッチすると、表示される月が切り替わります。
 - **▲年** ・ **▼年** にタッチすると、表示される年が切り替わります。
 - 月、または年を切り替えたととき、**今月** にタッチすると、今月のカレンダーが表示されます。



カレンダーは、2024年まで表示することができます。

1. バックアイカメラの操作

別売のバックアイカメラを装着した場合、バグギアにシフトすると、本機のモニター画面に自動で後方のカメラ映像を映すことができます。



ECLIPSEバックアイカメラ以外のカメラをご使用の場合は、接続した製品（製造元）が指示する警告・注意事項を厳守してください。正常に動作しなかったり、事故の原因になります。



- バックアイカメラを過信しないでください。
- バックアイカメラは、障害物等の確認のための補助手段として使用してください。
- 雨滴などがカメラ部に付着すると、映りが悪くなる恐れがあります。
- モニター画面だけを見ながら後退することは絶対にしないでください。必ずルームミラー、ドアミラーを併用し、後方および周囲の安全を十分確認してください。
- 以下のような状況では使用しないでください。
 - 凍結したり、すべりやすい路面、または雪道
 - 坂道など平坦でない道路
 - バックドアが完全に閉まっていないとき
 - タイヤチェーン、応急タイヤを使用しているとき
- 外気温が低い場合、画像が暗くなったり、画像が薄れることがあります。特に動いているものの画像が、歪む、あるいは画面から見えなくなることがあるため、必ず周囲の安全を直接目で確認しながら運転してください。
- モニターの映像はバックミラーやサイドミラーで見ると同じ左右反転させた映像です。また、車種により、見え方が異なります。十分にご注意ください。



- カメラのレンズの特性により、画面に映る人や障害物は、実際の位置や距離と異なります。
- カメラ部を強くたたいたり、物をぶつけるなど、強い衝撃を与えないください。カメラの位置、取り付け角度がずれてバックアイカメラが正常に作動しなくなるおそれがあります。
- カメラ部は防水構造となっていますので、取りはずし・分解・改造をしないでください。バックアイカメラが正常に作動しなくなるおそれがあります。
- カメラのカバーを強くこすったり、硬いブラシや研磨剤などでみがいたりすると、カバーが傷つき、映像に悪影響をおよぼすおそれがあります。
- カメラのカバーは樹脂ですので、有機溶剤・ボディワックス・油膜取り剤・ガラスコート剤などを付着させないでください。付着したときは、すぐにふき取ってください。
- 寒いときにお湯をかけるなどして急激な温度変化をあたえると、バックアイカメラが正常に作動しなくなるおそれがあります。
- カメラ部をぶつけたときは、カメラの故障などによりバックアイカメラが正常に作動しなくなるおそれがあります。早めに販売店で点検を受けてください。
- 太陽光を直接長時間撮像しないでください。焼き付け現象が残ることがあります。
- 写真は一例です。モニター画面に写る範囲は車種によって異なります。
- バックギアにシフトした瞬間は、一端白画面になりますが、その後次第に安定します。
- 太陽光、ヘッドライトなど強い光が当たると上下に白帯が出る場合があります。
- 長時間使用した場合、温度上昇により白キズや縦線が出ますが、CCDの特性によるものです。
- 50Hz電源地域の蛍光灯下では、画面のちらつき（フリッカー現象）が起こりますが故障ではありません。
- バックアイカメラのカメラは特殊なレンズを使用しているため、画面に映る映像の距離感覚は実際の距離とは異なります。
- カメラのレンズがよごれていると、鮮明な画像が得られません。水滴、雪、泥などのよごれが付着したときは水洗いし、柔らかい布でふき取ってください。よごれがひどい場合は、中性洗剤で洗い流してください。

1. バックアイカメラの操作

バックアイカメラの映像

1 バックギアにシフトします。

- 後方の映像が自動でモニター画面に映ります。
- バックギア以外にシフトすると通常画面にもどります。



- 車や路面の状況により、映る範囲は異なることがあります。
- カメラに映る範囲には限度があり、バンパーの両端付近やバンパーの下にあるものは映りません。
- 後方の映像は実際の色合いと異なる場合があります。
- 画面の明るさ・コントラストを調整することができます。(「画面の調整」48ページ参照)
- 次のようなときは、画面が見つづらくなることがありますが、異常ではありません。
 - ・ 暗いところ (夜間など)。
 - ・ レンズ付近の温度が高い、または低いとき。
 - ・ カメラに水滴がついたときや、湿度が高いとき (雨天時など)。
 - ・ カメラ付近に異物 (泥など) がついたとき。
 - ・ 太陽やヘッドランプの光が直接カメラのレンズに当たったとき。
 - ・ 高輝度の点 (車体に反射した太陽等) がカメラに映ると、CCDカメラ特有のスミヤ現象*が発生することがあります。

<画面の状況>

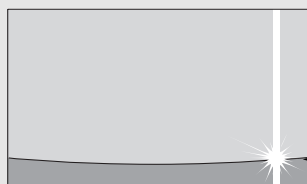

*スミヤ現象：高輝度の点 (車体に反射した太陽等) がカメラに映るとその点の上下 (縦方向) に尾を引く現象。

高輝度の点



1. 補正が必要なとき

次のようなときは補正を行う必要があります。

● タイヤを交換したとき…自動補正を行ってください。(距離の補正)

また、次のようなときも補正を行うことができます。

● 実際の現在地と異なる場所に自転車位置マーク  が表示されている (自転車位置マーク  がずれている) とき…自転車位置マーク  の位置と向いている方向を修正することができます。(現在地の修正)

● 走行中、地図の自転車位置マーク  の進み方と、実際の車の進み方が全く違っているとき…自転車位置マーク  の進み方を修正することができます。(距離の補正)

ただし、地図の自転車位置マーク  がずれても、しばらく走行すると、マップマッチングやGPS情報が利用されて、現在地が自動的に修正されます。(場合によっては、数分程度かかることがあります。)

GPS情報が利用されず、現在地が自動的に修正されないときは、安全な場所にいったん停車して、現在地の修正を行ってください。

現在地の修正

1 メニュー画面で、**各種設定** にタッチします。

2 ナビ補正の **補正する** にタッチします。

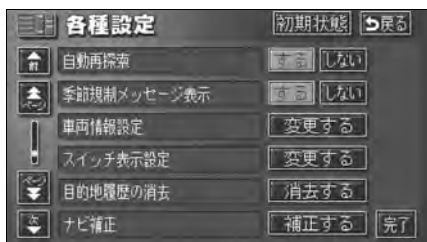

3 **現在地修正** にタッチします。

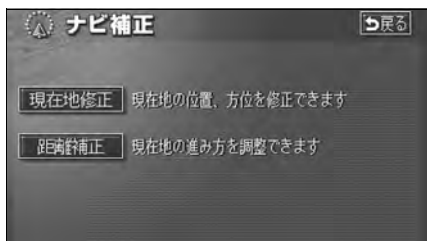

4  にタッチして、実際の現在地に地図を動かします。



5 **セット** にタッチします。



800mスケール図以下の詳細な地図で補正することができます。

1. 補正が必要なとき

6 方向を設定します。

- 方向を反時計まわりに動かすときは **⬅**、時計まわりに動かすときは **➡** にタッチします。



7 **セット** にタッチします。

距離の補正

1 メニュー画面で、**各種設定** にタッチします。

2 ナビ補正の **補正する** にタッチします。

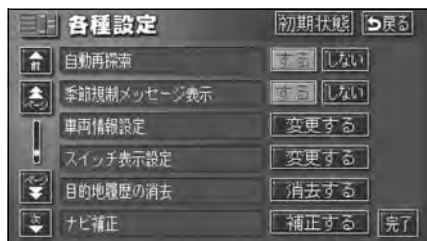

3 **距離補正** にタッチします。

- 自動補正、または手動補正を行います。

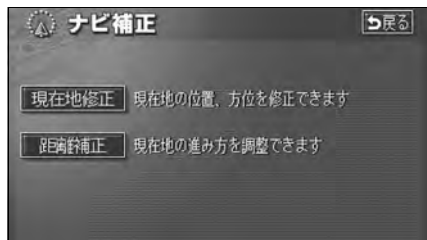

初期状態 にタッチすると、すべての各種設定の項目が初期設定の状態にもどります。

自動補正するとき

1 **自動補正** にタッチします。

- 自動補正中はタッチスイッチの色が明るくなります。
- GPS 情報を利用してしながら、しばらく走行すると、自動的に補正が終了し、タッチスイッチの色がもとにもどります。

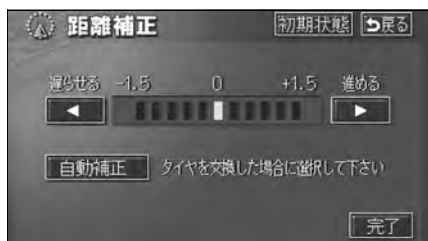

手動補正するとき

1 自車位置マーク の進み方が実際の車の進み方より遅く進むときは (進める)、早く進むときは (遅らせる) にタッチします。

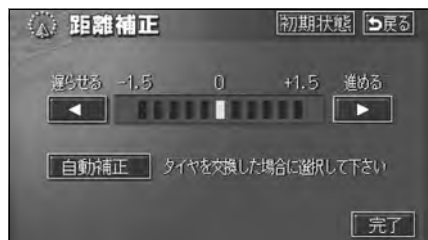

2 **完了** にタッチします。



- 本機は、GPSと車速記号により、自動で距離の補正（自動補正）をしています。自動補正を上回る急激な変化（タイヤを新品に交換したり、本機を別のお車に取り付けたときなど）には、距離の補正が遅れることがあります。この場合は、GPS電波の受信状態が良好な道路を約10km走行してください。
- 補正できないときは、販売店で点検を受けてください。
- 自動補正中は自車位置がずれることがあります。
- 初期設定は、自動補正モードになっており、走行することにより自動で補正されます。
- 自動補正が終了しても距離補正の学習機能を持っているため、自車位置マーク の進み方が走行状態により、変化することがあります。
- 自動補正中は、手動補正をすることはできません。
- 最も進めると 、最も遅らせると の色がトーンダウンし、タッチしても操作できません。
- **初期状態** にタッチすると、手動補正の設定が初期設定の状態にもどります。

2. ナビゲーションの設定を記憶したいとき

各種設定の設定状態を3パターンまで記憶させておくことができます。記憶されている中から、ご希望の各種ナビ設定を呼び出すことにより、その設定状態でナビゲーションを使用することができます。

記憶することのできる設定項目

項目	ページ	項目	ページ
地図向きの設定	63	メニュー画面の各種設定項目の設定※	44
地図表示モードの設定	65,69	メンテナンス自動通知の設定	192
地図表示縮尺の設定	59	VICS 地図表示の設定	175
2画面時の右画面の設定	65	VICS 道路表示内容の設定	176
音量設定	51	VICS 割込み設定	181

※ 車両情報設定は、記憶することができません。



バッテリーの交換などや地図DVD-ROMの更新をするとナビゲーションの各種設定で変更した内容が初期状態にもどりますので、設定内容を記憶することをおすすめします。

ナビゲーション設定の記憶

1 記憶したい状態に設定します。

- 現在の設定をそのまま記憶するときは、変更する必要はありません。

2 メニュー画面で、**ユーザーカスタマイズ** にタッチします。

3 設定1～3の右側にある **記憶** にタッチします。

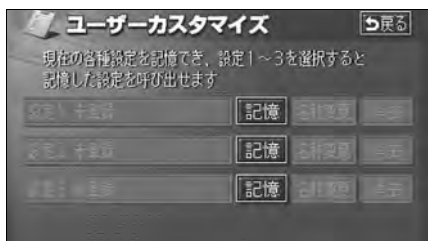

4 **はい** にタッチします。

- **いいえ** にタッチすると、もとの画面にもどります。
- すでに記憶されている設定にタッチしたときは、**はい** にタッチすると上書きします。

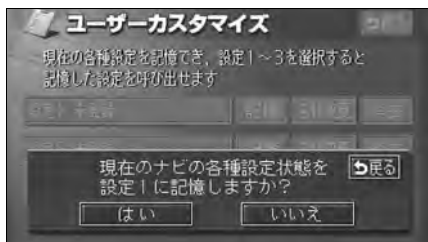

5 新規で記憶するときは、次に表示された画面で、名称を入力します。

- 入力方法は、「**メモリ地点の名称を入力する**」161 ページを参照してください。

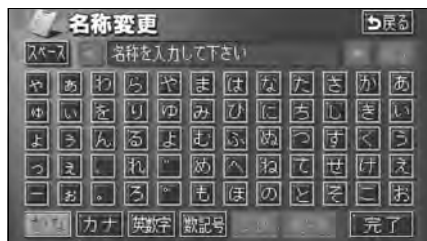

6 **完了** にタッチします。



ナビゲーション設定が記憶されていないときは、**名称変更**、**消去** がトーンダウンし、タッチしても操作できません。

2. ナビゲーションの設定を記憶したいとき

記憶の呼び出し

1 メニュー画面で、**ユーザーカスタマイズ** にタッチします。

2 設定1～3のいずれかにタッチします。

- タッチしたタッチスイッチに記憶されている各種ナビ設定の状態に設定を変更します。

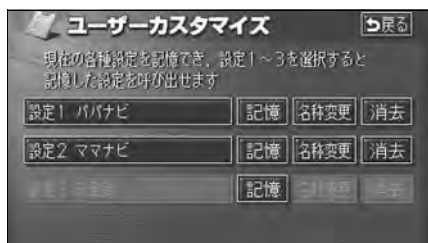

名称の変更

1 メニュー画面で、**ユーザーカスタマイズ** にタッチします。

2 設定1～3の右側にある **名称変更** にタッチします。

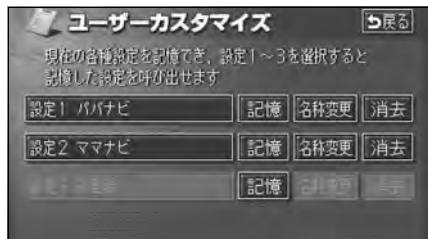

3 修正、入力します。

- 修正、入力方法は、「メモリ地点の名称を入力する」161 ページを参照してください。



4 **完了** にタッチします。

ナビゲーション設定の記憶の消去

1 メニュー画面で、**ユーザーカスタマイズ** にタッチします。

2 設定1～3の右側にある **消去** にタッチします。

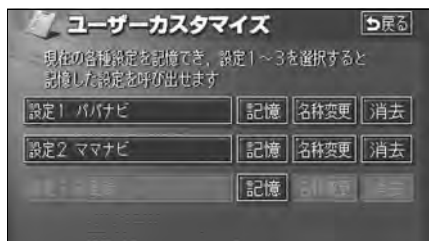

3 **はい** にタッチします。

● **いいえ** にタッチすると、もとの画面にもどります。

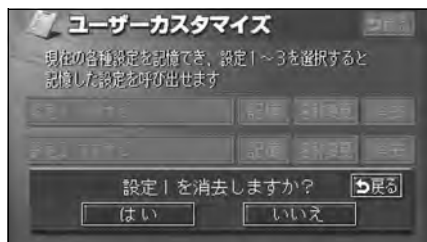

3. 車両情報の表示

車両情報の表示

車両の車速パルス（スピード信号）の入力を確認することができます。

1 メニュー画面で、**車両情報** にタッチします。

● 車両情報画面で走行すると車速パルスが“なし”から“あり”に表示が変わります。

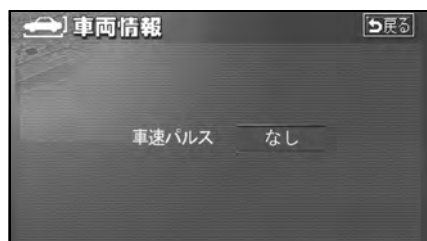

4. 地図DVD-ROMの情報

地図DVD-ROMの情報表示

地図DVD-ROMに収納されているデータベースなどの情報を見ることができます。下の画面は表示例であり、地図DVD-ROMの作成時期・種類等によって表示内容が異なります。

- 1 メニュー画面で、**使用データ** にタッチします。

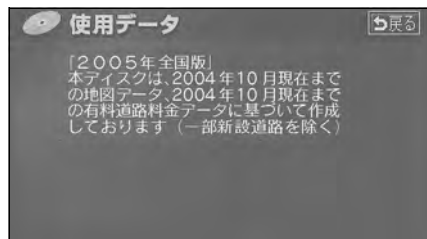

5. 精度と誤差

測位精度について

GPS衛星は米国国防総省によって管理されている非常に精度の高いものですが、建物などの反射によるマルチパスがあると誤差が生じることがあります。

GPS衛星の電波の性質と受信状態について

GPSアンテナとGPS衛星の間に障害物があると、衛星からの電波を受信できなくなります。また、測位するには3個以上の電波を同時に受信する必要がありますので、下記のような場所ではGPSによる測位ができなくなることがあります。

さらに、GPSアンテナの上または周囲に障害物（積載物など）がある場合も、衛星からの電波を受信できなくなることがあります。

- GPS衛星は地球を周回していますので、同じ場所でもその時の位置によって電波の受信状態が変化します。また、水平線に近い衛星の電波は障害物の影響を受けやすくなります。
- GPS衛星は米国国防総省によって管理されており、故意に測位精度を落とすことがあります。

トンネルの中や地下、屋内駐車場

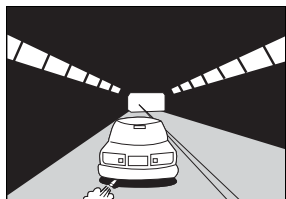

高層ビルなどの障害物で
周囲を囲まれたところ



建物の中

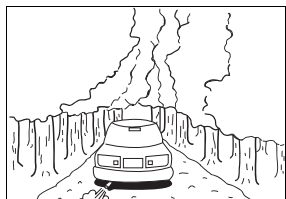
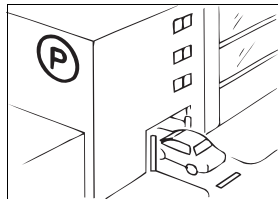

樹木などが密集しているところ

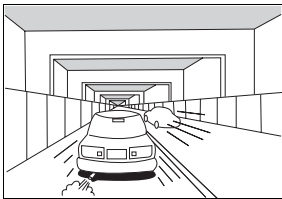

高架道路の下

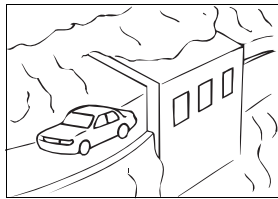

崖下の道、洞門



以下の理由により、GPSアンテナは車種別取付要領に定められた位置に取り付けてください。

- ・他の電装品から生じるノイズにより、受信低下の可能性があります。
- ・エアバックの作動を妨げる可能性があります。
- ・フロントピラー、ルーフパネルにより車両側方、後方の衛星からの受信が低下する可能性があります。

現在地表示の誤差について

本機は現在地を測位するために、GPS衛星電波、車速センサーおよび振動ジャイロセンサーからの情報を使用していますが、それぞれには誤差が含まれているため、表示している現在地が実際の位置と一致しないことがあります。

実際の位置と一致しない場合は、表示している現在地を修正することができます。安全な場所に停車してから行ってください。

タイヤによる誤差について

本機では自転車の移動した距離をスピードセンサーで測定（タイヤの回転数に比例）しているため、次の場合には誤差が大きくなって現在地を正しく測定できなくなることがあります。

- 規格外のタイヤを使用したとき。
- 雪道や砂利道などのスリップしやすい道を走行しているとき。
- タイヤの空気圧が適正圧でないとき。
- 新品のタイヤを装着したとき。（距離補正係数の設定を変えて調整できます。）

マップマッチングによる自転車位置検出の補正について

マップマッチングとは、GPSなどで得られた現在地の情報と今までに走行してきた道路を比較して、最も適切な道路上に現在地を補正させるシステムです。

本機では、自立航法と衛星航法を組み合わせ得られた現在地の情報を、道路形状に合わせて補正させています。

しかし、現在地の誤差はどうしても避けられない為、マップマッチングで補正しても現在地が実際の位置からずれる場合があります。

また、地図DVD-ROMと実際の道路形状が異なる道路を走行すると自転車位置マークがずれる場合があります。

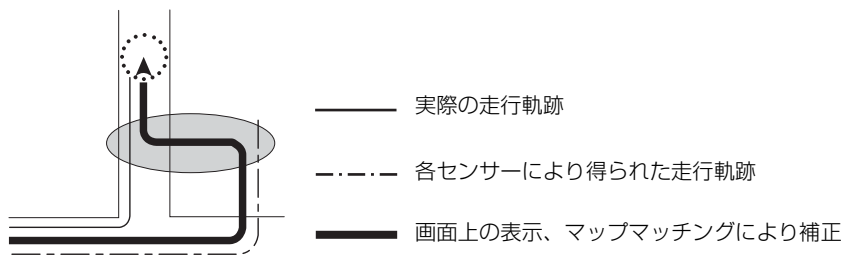

5. 精度と誤差

現在地表示、ルート案内の精度について

次にあげるように、本機の故障ではありませんが、道路条件や走行状態によっては、正確な現在地表示やルート案内が行われな場合があります。

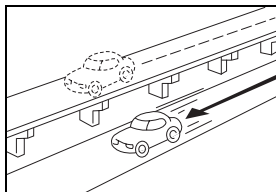

並走している道路に現在地が表示される。

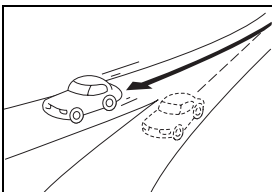

角度の小さなY字路を曲がったとき、他方の道路に現在地が表示される。

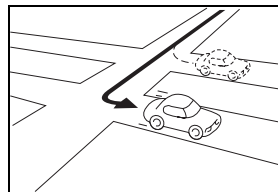

右左折のとき、手前または先の道路に現在地が表示される。

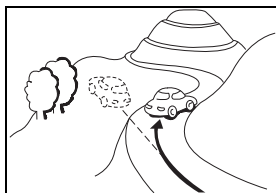

急勾配の道路を走行したとき、現在地がずれて表示される。

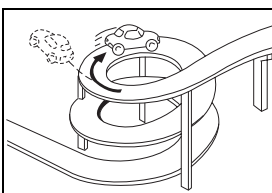

同一方向のカーブが連続する道路を走行したとき、現在地がずれて表示される。

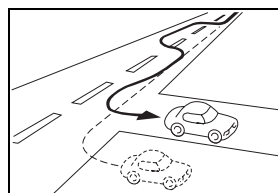

車線変更など蛇行運転をしたとき、現在地がずれて表示される。

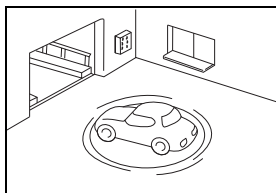

駐車場のターンテーブルなどで、ACC OFFの状態ですり回転したとき、現在方位がずれて表示される。

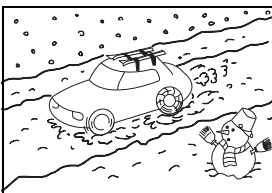

雪道などの滑りやすい路面を走行しているときや、タイヤチェーンなどを装着して走行しているとき、現在地がずれて表示される。

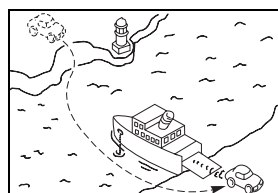

フェリーなど、自転車走行以外で移動したとき、GPSによる測位ができるまで移動前の場所に現在地が表示される。

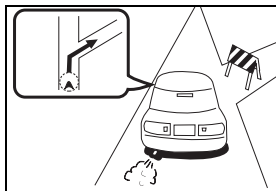

実際には通行できない道路(進入禁止など)を案内する。

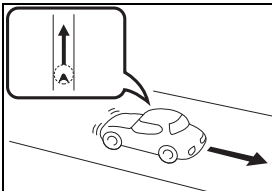

後退時に現在地がずれて表示される。

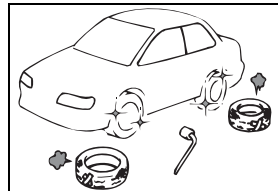

タイヤ交換した場合、自転車マークがずれることがあります。

道路、地名データについて

道路や地名は、地図DVD-ROM作成後に変更される場合がありますので、実態と合わない場合があります。

ルート案内について

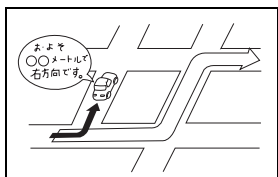

案内ルートをはずれて手前の交差点などで曲がったときなど音声案内が誤ってでる場合があります。

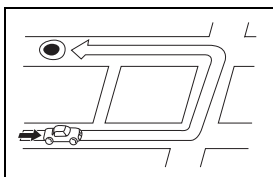

ルート探索時に、ルートが遠回りになる場合があります。

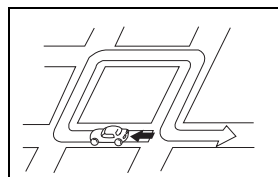

Uターンするルートを案内する場合があります。

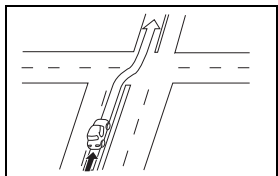

直線道路を走行中に、直進の案内が出る場合があります。(交差点の形状がわかりにくい場合など)

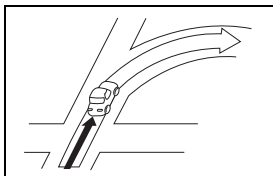

交差点で曲がるのに案内のない場合があります。

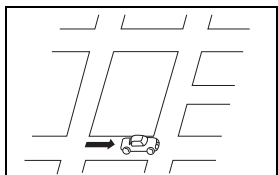

ルート探索時のルート表示が、次の右左折までに間に合わない場合があります。

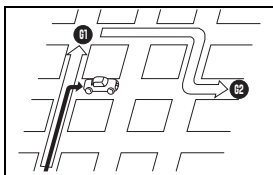

複数目的地の場合、次の目的地を通らずに、再探索するもどるルートになります。

- 高速走行時の再探索時間が長い場合があります。
- 現在地マークを手動で修正したときに、正しい位置に修正しない状態で走行すると、その後正しく位置を表示しません。
- 再探索しても、ルートが変わらない場合があります。
- 離島や周囲に案内可能な道路がないところが現在地・目的地・通過点として設定されている場合に、ルートが探索されないことがあります。
- 現在地と目的地が近い場合にルートが表示されない場合があります。

ルート探索完了

再探索

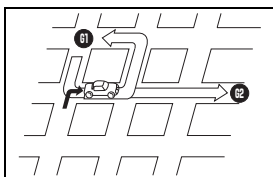
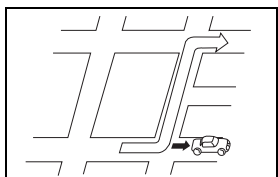

MEMO

AUDIO & TV

オーディオの操作

ラジオ、CD、TVの操作方法

はじめに

I

基本操作

II

ラジオ

III

CD

IV

TV

V

1. ご使用になる前に



走行中のオーディオ操作は安全運転に支障がないように十分注意して行ってください。また、車外の音が十分聞こえる音量でお楽しみください。

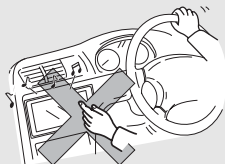

交通事故の原因となります。

走行中運転者はテレビの操作を極力しないでください。また、車外の音が十分聞こえる音量でお楽しみください。



交通事故の原因となります。

モニターの上にコップや缶など異物を置かないでください。また、モニターを倒したままにしないでください。

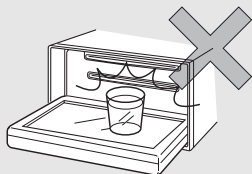

故障の原因となります。

故障したままの使用は絶対しないでください。

煙、変な音、変なにおいがした場合、すぐに電源をOFFしてください。

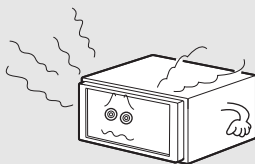

こんなときはすぐにオーディオの電源をOFFしてください。分解、改造はしないでください。

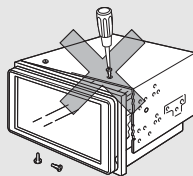

本機内部は、精密な構造になっていますので、万一不具合が生じた場合にはお買い上げの販売店にご相談ください。

差し込み口にはディスク以外のものを絶対に入れないでください。

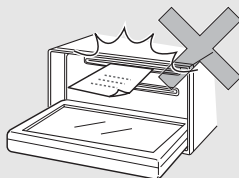

故障の原因となります。

車内温度には注意してください。夏期は車内温度が高くなりますので、車内の温度を下げてからお使いください。

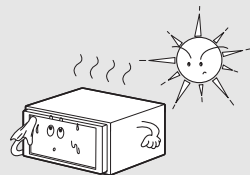

故障の原因となります。

モニターに強い力を加えたりしないでください。

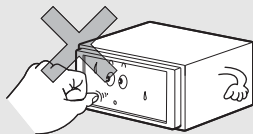

故障の原因となります。

モニター収納時指などを差し込まないように注意してください。

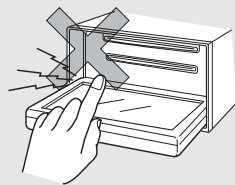

ケガをしたり、故障の原因となります。

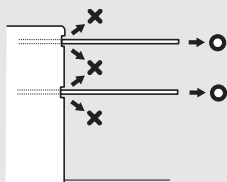

本機からディスクを取り出すときは水平方向に引き出してください。

上側に強く引き出さないでください。また、下側にも強く押しながら引き出さないでください。

ディスクに傷がつき、音とびをするおそれがあります。

ディスクについて



- 寒いときや雨降りのときは、車内のガラスが曇るように、本機内部にも露（水滴）が生ずることがあります。（結露現象）この場合、音がとんだり、再生が停止したりしますので、しばらくの間、換気または除湿してからご使用ください。
- プレーヤー内部を保護するため、異常が生じたときは自動的にプレーヤーの機能が止まります。画面に出たメッセージにしたがって操作しても動かないときは、故障の恐れがありますのでお買い上げの販売店にご相談ください。
- 悪路走行などで激しく振動した場合、音とびをすることがあります。

使用できるディスクについて

- 音楽用CD は下記のマークのついたディスクが使用できます。



- CD-R（CD-Recordable）、CD-RW（CD-ReWritable）は、記録状態やディスクの特性、キズ、汚れ、長時間の車室内環境における劣化により再生できない場合があります。また、ファイナライズ処理されていないCD-R、CD-RW やUDFフォーマットで書き込みされたCD-R、CD-RW は再生できません。
- CD-TEXT 機能は市販のCD-TEXT 対応CDのみ対応しています。CD-R やCD-RW では文字が正常に表示されない場合があります。
- 記憶部分に透明または半透明部分があるCD、C-thru Discは、正常に出し入れや再生ができなくなるおそれがありますので使用しないでください。
- スーパーオーディオCD（SACD）はハイブリッドディスクのCD層のみ再生できます。



- CCCD（Copy Control CD）は正式なCD規格に準拠していないため再生できない場合があります。



- CD-EXTRAは音楽CDとして再生することができます。
- Mixed Mode CD のデータトラックの音声は再生されません。音楽トラックのみの再生となります。
- Video-CDは再生できません。

1. ご使用になる前に



ディスクの取扱いについて

- ディスクは直射日光をさけ、必ずケースに入れて保管してください。ディスクがそり、使用できなくなるおそれがあります。
- 記録面はもちろん、レーベル面にも紙テープを貼らないでください。故障の原因となります。
- ひびがはいったディスクやそりが大きいディスクは、使用しないでください。故障の原因となります。

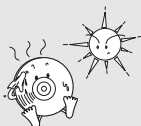

- 記録面に触れないように持ってください。(虹色に光っている面) ディスクが汚れ、音とびをすることがあります。
- 汚れたディスクを使用するとディスクに傷がつき、音とびをするおそれがあります。ディスクが汚れたときは、市販のディスク・クリーナでディスクの内側中心から外側方向へ軽く拭きとってください。



新しいディスクについて

- 新しいディスクをご使用になると、ディスクのセンターホールや外周部に“バリ”があることがあります。“バリ”がついているときは、ボールペンなどで取り除いてからご使用ください。“バリ”がついているディスクを使用すると、“バリ”の破片がディスクの信号面に付着し、音とびをする場合があります。

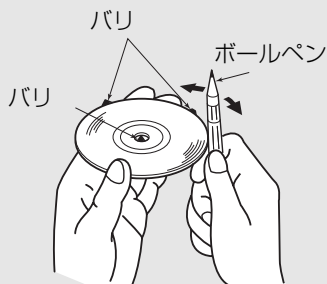



レンタルディスクについて

- ディスクにセロハンテープやレンタルディスクのラベルなどの糊がはみ出したり、剥がした痕があるものはお使いにならないでください。そのままプレーヤーにかけると、ディスクが取り出せなくなったり、故障する原因となることがあります。

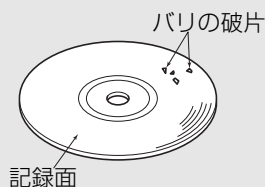

特殊形状のディスクについて

- ハート型や八角形など特殊形状のディスクは、演奏できません。機器の故障の原因となりますので、ご使用にならないでください。

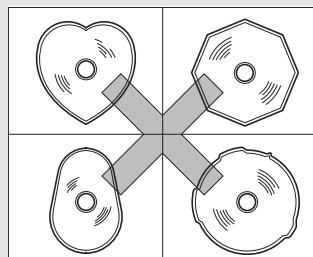

ディスクのアクセサリについて

- 音質向上やディスク保護用として市販されているアクセサリ（スタビライザー、保護シールなど）は使用しないでください。ディスクの厚さや外形寸法が変わるため、故障の原因となる場合があります。
- 音質向上や防振効果を高める CD の保護用として市販されているアクセサリ（CDリング・プロテクター）は使用しないでください。内部ではずれて再生できなかつたり取り出せなくなるため、故障の原因となる場合があります。

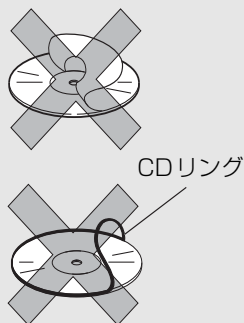

1. ご使用になる前に

液晶パネルについて



- 液晶パネルは斜め方向から見ると画面が白っぽく見えたり、黒っぽく見えたりすることがあります。
- 太陽の光などの外光が表示部にあたると画面が見えにくくなります。

TVについて



- バッテリー交換やヒューズ交換などでバッテリーとの接続が断たれたときは、セットしたチャンネルの記憶は全て消去されます。
- 車載TVの受信は受信場所によって、電波の強さがかわったり、障害物などの影響により最良な受信状態を維持することが困難な場合もあります。この関係の主な例を以下に説明します。
 - 電車の架線、高圧線、信号機、ネオンサインなどの近くで受信すると、画像が乱れたり雑音が入る場合があります。
 - 電波の特性上、建物や山などが障害物となって受信状態が悪くなることがあります。
 - ラジオ放送やアマチュア無線の送信用アンテナの近くで受信すると、画像が乱れたり雑音が入る場合があります。
 - トンネル内にはいると電波が微弱になり受信状態が悪くなります。
 - 放送局から遠ざかると電波が微弱になり受信状態が悪くなります。
 - 一部の地域において、TV、ラジオなどの送信アンテナ塔付近では、受信している周波数以外の電波の影響により、映像・音声に乱れが生じる場合があります。

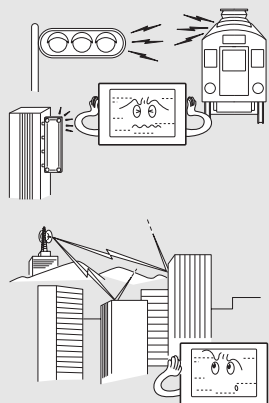

1. ソースの切り替え方

ソースを切り替える

■ パネルスイッチから切り替える

- 1 **SOURCE** を押します。
 - 2 SOURCE MENUのタッチスイッチにタッチします。
- タッチしたソースがスクリーン表示(オンスクリーン表示) されます。



● オンスクリーン画面

操作画面の表示

- 1 **CONT** を押します。



■ タッチスイッチから切り替える

- 1 オーディオ操作画面、またはTV/VTR設定画面で、図の位置の SOURCE MENU呼び出しスイッチにタッチします。



- 2 SOURCE MENUのタッチスイッチにタッチします。

- タッチしたソースの操作画面が表示されます。
- ◀ にタッチすると、もとの画面にもどります。

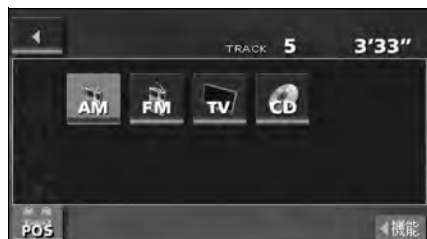

2. 各ソースの操作画面

各ソースの操作画面は、次のように表示されます。

● AM 操作画面



● FM 操作画面

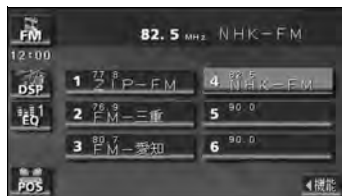

● CD プレーヤー操作画面



● TV 操作画面



「優先画面の設定」(242 ページ) で画面の切り替えを自動解除に設定すると、操作画面を表示させてから約20 秒以上(TV 操作画面では約6 秒以上) 操作をしなかったときは、操作画面は自動解除されオンスクリーン表示に切り替わり、その後もとの画面にもどります。また、画面の切り替えを継続表示に設定すると、操作画面は自動解除されずに継続して表示されます。

3. 音の調整

主音量の調整

1 VOLスイッチを押します。

- 調整レベルは0～80です。

- + (上側) : 音量UP (大きくなる)
- (下側) : 音量DOWN (小さくなる)



操作音の設定

パネルスイッチを押したときや、タッチスイッチにタッチしたときの操作音を設定することができます。

1 **INFO** を押します。

2 **設定** にタッチします。



3 操作音設定の **1**、**2**、**3**、**4**、**OFF** のいずれかにタッチします。

- **OFF** にタッチすると、操作音が解除(消音)になります。

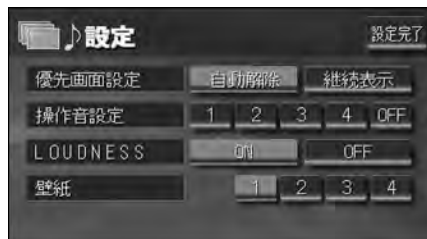

4 **設定完了** にタッチします。



- 安全運転に支障のないように適度な音量でお聞きください。
- ソースを切り替えたとき、音量に違いが生じることがあります。音量は、お使いになるソースに合わせて調整してください。

4. 音質の調整

音場の設定やイコライザ、音量バランスなどを調整することにより、最適な音響空間を創り出すことができます。

音質の調整には、各ソースの操作画面から行うものと、インフォメーション（情報）画面から行うものがあります。

音質調整画面の表示

■ 操作画面から

TV・VTR 操作画面では **設定** にタッチすると、音質調整のタッチスイッチが表示されます。



■ インフォメーション（情報）画面から

INFO を押し、**設定** にタッチします。

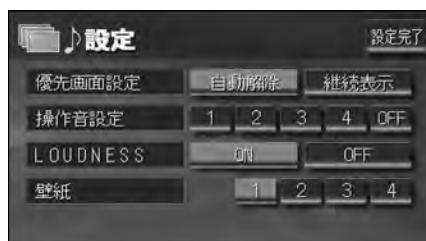

操作画面や設定画面から下記の設定・調整ができます。

タッチスイッチ・項目	機能	ページ
DSP	お聞きになる音楽のジャンルやソースに合わせて、イメージに合った音場（演奏会場）を再現することができます。	次ページ
EQ	あらかじめ設定されているイコライザカーブを調整したり、お好みのイコライザカーブを作成することができます。	234
POS	人数や乗車位置に合わせて音像定位を切り替えることができます。	236
FADER BALANCE	前後、左右の音量バランスを調整することができます。	237
LOUDNESS	小音量時の低・高音を強調することができます。	238

DSP (音場) の設定

再生する音楽に残響音を加え、あらかじめ設定されているさまざまな環境の臨場感を擬似的に再現できます。

DSP (音場) モードを設定する

1 **DSP** にタッチします。

2 タッチスイッチにタッチすると、表のような音場モードになります。

- 設定完了後、**戻る** にタッチすると、設定は記憶され、直前の画面にもどります。



タッチスイッチ	音場モードの種類
CONCERT	コンサートホール
LIVE	ライブハウス
CATHEDRAL	残響音の多い教会
CLUB	ディスコ、クラブ
THEATER	映画館・劇場
OFF	DSP OFF

DSP (音場) の調整、記憶

あらかじめ設定されている各モードのDSP (音場) を好みのレベルに調整、記憶することができます。

1 お好みの音場モードで、**▲**、**▼** にタッチします。

- 調整レベルは+側、-側各5段階です。

2 調整した音場モードを“ピーツ”と音がするまでタッチします。



DSP (音場) レベルをリセットする

現在、記憶されているDSP (音場) レベルをメーカー調整値 (初期値) にもどすことができます。

1 **OFF** を“ピーツ”と音がするまでタッチします。

- 音場レベルが初期値にリセットされます。



ワンポイント

DSP (音場) レベルを調整中に、別のDSP (音場) モードに切り替えた場合、設定しても調整レベルは記憶されません。

4. 音質の調整

EQ (イコライザ) の調整

音質を設定する

あらかじめ設定されているイコライザカーブを選択し、お好みの音質に設定できます。

1 EQ にタッチします。



2 タッチスイッチにタッチすると、表のような音質モードになります。

● 設定完了後、**戻る** にタッチすると、設定は記憶され、直前の画面にもどります。

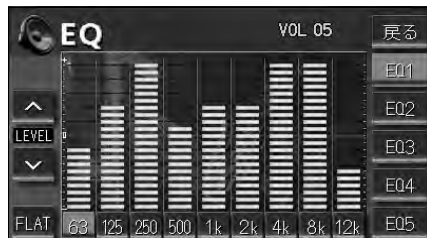

タッチスイッチ	音質モードの種類
FLAT	EQ補正なし
EQ1	POPS に効果のあるカーブ
EQ2	ROCK に効果のあるカーブ
EQ3	JAZZ に効果のあるカーブ
EQ4	CLASSIC に効果のあるカーブ
EQ5	VOCAL に効果のあるカーブ

EQ カーブの調整、記憶

あらかじめ設定されているイコライザカーブをお好みの音質に調整、記憶させることができます。

- 1 お好みのイコライザカーブをイメージして指でゆっくり画面にタッチします。

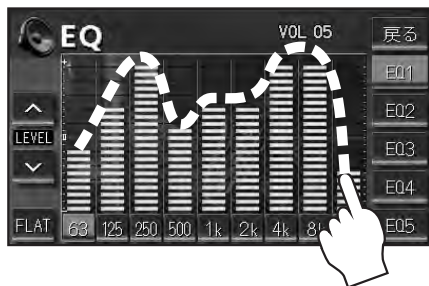

- 微調整するときには、調整したい周波数帯域にタッチする、または周波数スイッチにタッチし、画面左の **▲**、**▼** にタッチします。



- 2 記憶したいスイッチ **EQ1** ~ **EQ5** を“ピーツ”と音がするまでタッチします。

- 記憶されたイコライザカーブで設定できるようになります。
- 設定完了後、**戻る** にタッチすると、設定は記憶され、直前の画面にもどります。

EQカーブをリセットする

現在、記憶されているイコライザカーブをあらかじめ設定されているイコライザカーブ（メーカー初期値）にもどすことができます。

- 1 イコライザカーブを呼び出します。

- 2 **FLAT** を“ピーツ”と音がするまでタッチします。

- イコライザカーブが初期値にリセットされます。



微調整時に **▲**、**▼** にタッチし続けると連続的に変化しますが、センター値で停止するので、再度 **▲**、**▼** にタッチしてください。

4. 音質の調整

POS (ポジショニングセレクター) の調整

人数、乗車位置に合わせて、音場感が楽しめる音像定位に切り替えることができます。各シートにタッチして簡単に音像定位を切り替えることができます。





1 POS にタッチします。



2 ポジション (シート) にタッチします。

- 設定されたポジションは水色に表示が替わります。再びタッチすると設定は解除されます。表のような4つのポジションに設定できます。
- **OFF** にタッチすると、全ての設定は解除されます。
- 設定完了後、**戻る** にタッチすると、設定は記憶され、直前の画面にもどります。



表示	ポジション (位置)	表示	ポジション (位置)
	運転席を 中心にした音場		前席を 中心にした音場
	助手席を 中心にした音場		後席を 中心にした音場



POS (ポジショニングセレクター) は、FADER BALANCE (音量バランス) と同時に設定できません。

音量バランスの調整

前後左右の音量バランスを調整し、届きにくいスピーカーからの音を強調することができます。

1 POS にタッチします。



2 FADER BALANCE にタッチします。



3 お好みのバランスポイントにタッチします。

- 微調整するときには、**▲**、**▼**、**◀**、または **▶** にタッチします。
- 調整完了後、**戻る** にタッチすると、調整は記憶され、直前の画面にもどります。
- **センター** にタッチすると、音量バランスの設定がリセットされます。(設定値が0になります。)



ワンポイント

- FADER BALANCE (音量バランス) は、POS (ポジショニングセレクター) と同時に設定できません。
- 微調整時に **▲**、**▼**、**◀**、または **▶** にタッチし続けると連続的に変化しますが、センター値になった場合は停止するので、再度 **▲**、**▼**、**◀**、または **▶** にタッチしてください。

4. 音質の調整

LOUDNESSの設定

オーディオを小音量で聞いているときなどの、低・高音の不足感を補正して、メリハリのある音にすることができます。

1 **INFO** を押します。

4 **設定完了** にタッチします。

2 **設定** にタッチします。

3 LOUDNESSの **ON**、または **OFF** にタッチします。

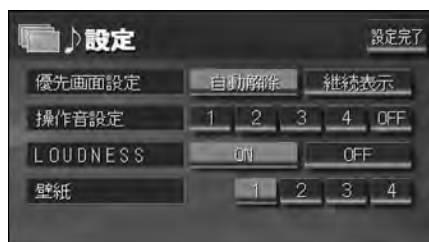

5. 画面の調整・設定

オーディオの操作画面や、TVの画質を調整したり、操作スイッチ（タッチスイッチ）を表示させなくすることができます。また、操作画面などを自動解除、または継続表示に設定することができます。

画質調整画面の表示

オーディオ操作画面のコントラストや明るさ、TV画面のコントラストや明るさ、色などを調整することができます。

画面を見やすくするため、ライト（車幅灯、尾灯、番号灯）の消灯・点灯により昼画／夜画に表示が切り替わります。

（初期状態） ●ライト消灯時・・・<昼画表示> ●ライト点灯時・・・<夜画表示>

<オーディオ操作画面>



●昼画表示<ライト消灯時>



●夜画表示<ライト点灯時>

<TV画面>



●昼画表示<ライト消灯時>



●夜画表示<ライト点灯時>

5. 画面の調整・設定

1 オーディオモードの操作画面、またはTV画面で **画質** を押します。

2 調整が完了したら、**調整完了** にタッチします。

- 約20秒以上操作しなかったときは、自動で設定し表示していた画面にもどります。



●オーディオ操作画面時



●TV画面時

ライト点灯時に昼画表示するには

1 **昼画面** にタッチするごとに、昼画表示と夜画表示が切り替わります。



●オーディオ操作画面時



●TV画面時

画面を消すときは

1 **画面消** にタッチします。

- 再度、画面を表示させるには、**CONT** を押します。



「優先画面の設定」(242 ページ) で画面の切り替えを自動解除に設定すると、操作画面を表示させてから約20秒以上操作をしなかったときは、画面に何も表示されなくなります。(**画面消** にタッチした状態にもどります。)

画質の調整

昼画・夜画それぞれ独立して調整することができます。



●オーディオ操作画面時



●TV画面時

■色合い (TV画面時のみ)

1 緑色を強くするときは **緑**、赤色を強くするときは **赤** にタッチします。

■コントラスト

1 強くするときは **強**、弱くするときは **弱** にタッチします。

■色の濃さ (TV画面時のみ)

1 濃くするときは **濃**、淡くするときは **淡** にタッチします。

■明るさ

1 明るくするときは **明**、暗くするときは **暗** にタッチします。

5. 画面の調整・設定

優先画面の設定

インフォメーション（情報）画面、オーディオ・TV 操作画面を表示させて、約20秒以上操作しなかったとき、「自動解除」（もとの画面にもどる）、または「継続表示」に切り替えることができます。

1 **INFO** を押します。

2 **設定** にタッチします。



3 優先画面設定の **自動解除**、または **継続表示** にタッチします。

● 各画面を継続して表示させるには **継続表示** にタッチしてください。



4 **設定完了** にタッチします。



優先画面設定を **自動解除** に設定すると、オーディオ操作画面を表示しても、自動でナビゲーション画面に切り替わります。オーディオ操作画面を表示させる場合は、**CONT** を押してください。また、ACC をOFF からON にしたときに、オーディオ画面を表示させる場合も、同様に **CONT** を押してください。

機能スイッチの表示切り替え

オーディオ操作画面やTV設定画面では、普段あまり使用されないタッチスイッチは画面に表示されません。下記の操作で表示させます。

1 **機能** にタッチします。

- 機能スイッチが表示されます。
- 機能スイッチは、各オーディオによって違います。



- **機能** にタッチする、または機能スイッチの枠以外の画面にタッチすると機能スイッチが消えます。
- 機能スイッチを表示させているときは、機能スイッチ以外のタッチスイッチによる操作をすることができません。機能スイッチを消してから操作してください。



壁紙の設定

ナビゲーションのメニュー画面やインフォメーション（情報）画面、オーディオの操作画面などの背景をお好みに合わせて切り替え、表示することができます。

1 **INFO** を押します。

2 **設定** にタッチします。



3 壁紙の **1**、**2**、**3**、**4** のいずれかにタッチします。

- 選択した画像を表示します。

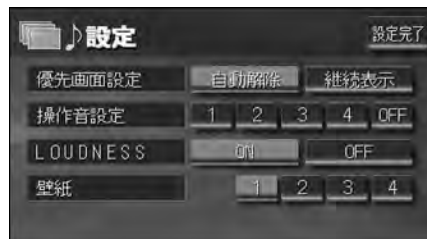

4 **設定完了** にタッチします。

5. 画面の調整・設定

画面モード切り替え

1 TV設定画面で、**ワイドモード** にタッチします。

- ワイドモード切り替え画面になります。
- **ワイドモード** は、下記の操作で表示させることができます。

TV : 操作画面で、**設定**、**機能** の順にタッチ

2 **標準**、**ワイド1**、**ワイド2**、または**ワイド3** にタッチします。

- ワイドモードを選択します。



●ワイドモード切り替え画面



■標準画モード

たて3：よこ4の割合の画面（普通のTV画面の大きさ）で両端が黒く表示されます。



■ワイド1画モード

たて3：よこ4の割合の画面（普通のTV画面の大きさ）を左右方向に均等に拡大して表示します。

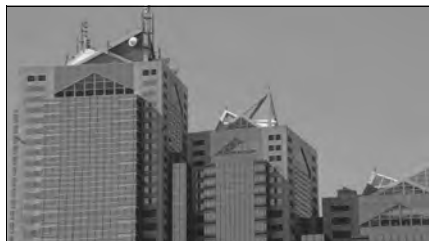
**■ワイド2画モード**

たて3：よこ4の割合の画面（普通のTV画面の大きさ）を左右方向に非均等に拡大して表示します。

**■ワイド3画モード**

たて3：よこ4の割合の画面（普通のTV画面の大きさ）を上下左右方向に均等に拡大して表示されます。

- ワイド画面放送を受信するときは、このモードに切り替えてください。



お客様が個人的にワイド画面で視聴する限りにおいては問題ありませんが、営利目的、または公衆に視聴させることを目的として画面の圧縮・引き伸ばしなどを行うと、著作権法上で保護されている著作者の権利を侵害する恐れがありますので、ご注意ください。

1. ラジオの使い方



ラジオを聞く

1 **SOURCE** を押す、またはSOURCE MENU呼び出しスイッチにタッチします。

2 AMラジオを受信するときは **AM** に、FMラジオを受信するときは **FM** にタッチします。

聞きたい放送局を選ぶ

手動で選ぶ

1 ▲、または ▼ を押します。

- ▲(上側)：1 ステップずつ上がる
- ▼(下側)：1 ステップずつ下がる
(1ステップ：AM 9kHz、FM 0.1MHz)

自動で選ぶ

1 ▲、または ▼ を“ピツ”と音がするまで押します。

- 現在、画面に表示されている周波数に一番近い放送局を、自動的に選局して受信したところで止まります。途中で解除したいときは、もう一度押すと解除します。

プリセットスイッチから選ぶ

1 記憶されているプリセットスイッチにタッチします。

- 放送局の記憶は「放送局を記憶する」(次ページ)を参照してください。



ワンポイント

受信電波の弱い地域では、自動選局ができないことがあります。

放送局を記憶する

プリセットスイッチに放送局を記憶させるにはマニュアル（手動）とAUTO.P（自動）の2つのモードがあり、それぞれのモードは独立しています。

マニュアル（手動）で記憶する

“AUTO.P”、または“AREA.P”が画面表示されていないことを確認します。

- 表示されているときは **AUTO.P**、または **エリア**（次ページ参照）にタッチすると、AUTO.Pまたはエリアからマニュアルに切り替わります。

1 手動選局、または自動選局で記憶させたい放送局を選びます。

2 記憶させたいプリセットスイッチを“ピーツ”と音がするまでタッチします。

- 放送局（周波数）が記憶されます。プリセットスイッチにタッチして選局できるようになります。

AUTO.P（自動）で記憶する

1 機能スイッチ表示画面で、**AUTO.P** を“ピーツ”と音がするまでタッチします。

- AUTO.P が表示され自動的に選局を始めます。“ピーツ”と音がすると自動選局が終了し一時的に記憶されます。
- もう一度 **AUTO.P** にタッチすると、もとの記憶されていた放送局に表示が切り替わります。

AUTO.Pで記憶した放送局を変更する

1 手動選局、または自動選局で記憶させたい放送局を選びます。

2 記憶させたいプリセットスイッチを“ピーツ”と音がするまでタッチします。

AUTO.Pについて

AUTO.Pは一時的にプリセットスイッチに記憶させる機能のため、AUTO.Pを使用してもマニュアルで記憶させた放送局は記憶されています。ふだんお聞きになる放送局をマニュアルで記憶しておけば、旅先などでAUTO.Pを使用してもマニュアルで記憶した放送局は呼び出すことができます。

AUTO.P動作中または動作後に **AUTO.P** にタッチすると、プリセットメモリーはAUTO.P動作前の状態にもどります。（このときAUTO.Pで記憶した放送局は消去されます。）AUTO.Pからマニュアルへの切り替えは下記になります。

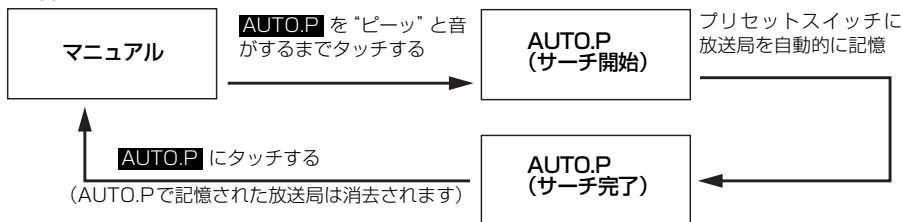

- 受信電波の弱い地域ではAUTO.Pでの自動受信ができないことがあります。
- 同じ放送局からの受信でも、チューニングスイッチで記憶した放送局とAUTO.Pスイッチで記憶した放送局は一致しないことがあります。
- AUTO.P スwitchを同じ場所で繰り返し操作しても、受信電波の状態により、記憶される放送局が異なることがあります。
- 受信感度の良い放送局を周波数の低い順に6局まで自動的に記憶します。
- 受信できた放送局が6局未満のとき、残りのプリセットスイッチには何も記憶されません。

1. ラジオの使い方

エリアスイッチについて

自分のいる地域の放送局名の受信周波数がわからないときに、その地域の放送局の表示・選局ができます。

- 機能スイッチ表示画面で、**エリア** にタッチします。
- “AREA.P” の表示と、その地域で放送されている放送局名と周波数が表示されます。
- 表示されている放送局を選ぶときは、周波数の表示されているプリセットスイッチにタッチします。
- もう一度 **エリア** にタッチすると、もとの記憶されていた放送局に表示が切り替わります。



交通情報を受信する

- 交通情報** を押します。
- あらかじめセットされている交通情報局 (1620kHz) を受信します。
- もう一度 **交通情報** を押すと交通情報画面は解除されます。



周波数を記憶させる

- AM** にタッチします。
- 通常の選局、または自動選局で記憶させたい周波数を選びます。
- 交通情報** を “ピッ” と音がするまで押します。



- 交通情報を受信中、チューニングスイッチを押しても交通情報局は切り替わりません。
- 初期設定時は1620kHzにセットしてあります。
- バッテリーなどを交換したときは1620kHzにもどります。

局名スイッチについて

ラジオを受信したとき、同じ周波数の放送局の放送地域が重複している地域で表示されます。

1 機能スイッチ表示画面で、**局名** にタッチします。

- 重複した放送局名が切り替わります。
- 放送が受信できても、放送局名を表示できない地域があります。



ラジオを止める

1 **PWR** を押します。

- もう一度 **PWR** を押すと、電源を切る前の受信放送局（周波数）が受信されます。

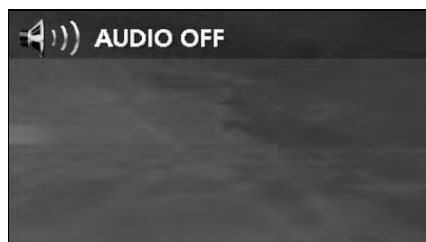

1. CD プレーヤーの使い方



CDを聞く

ディスク差し込み口にCDを差し込むと、再生を始めます。

- 1 CDが差し込まれているときに **SOURCE** を押す、または SOURCE MENU 呼び出しスイッチにタッチします。

- 2 **CD** にタッチします。

- 再生を始めます。

聞きたい曲を選ぶ

聞きたい曲の頭出しができます。

- 1 **▲**、または **▼** を押します。
 - **▲** (上側) : 次曲を選ぶとき
 - **▼** (下側) : 前曲を選ぶとき



ワンポイント

- CD-TEXT など、タイトル情報(タイトルや曲名など)が記録されているときは表示することができます。
表示文字数は半角文字で最大28文字、全角文字で最大14文字です。
収録タイトル文字数の多いCD-TEXTでは表示できない場合があります。
- CD-R/RWのCD-TEXTは表示できない場合があります。

早送り・早戻しする

いま聞いている曲を早送り・早戻しすることができます。

1 ▲、▼ を“ピッ”と音がするまで押します。

- ▲（上側）：曲を進めるとき
▼（下側）：曲を戻すとき
“ピッ”と音がすると早送り（早戻し）モードに切り替わり、スイッチから手を離すまで早送り（早戻し）します。

聞きたい曲を探す

1 機能スイッチ表示画面で、**SCAN** にタッチします。

- 全曲の始めの10秒間だけ順に再生します。希望曲になったら、もう一度 **SCAN** にタッチするとその曲で再生を続けます。

同じ曲を繰り返して聞く

1 機能スイッチ表示画面で、**RPT** にタッチします。

- 一度 **RPT** にタッチすると、解除するまで繰り返します。もう一度 **RPT** にタッチすると解除されます。

曲の順番をランダムに聞く

1 機能スイッチ表示画面で、**RAND** にタッチします。

- 一度 **RAND** にタッチすると、解除するまでランダム再生します。もう一度 **RAND** にタッチすると解除されます。
- 曲が終わるごとに次に再生する曲を任意に決めているので、同じ曲が数回連続で再生されることがあります。

CDを止める

1 **PWR** を押します。

- もう一度 **PWR** を押すと再生が再開されます。

1.TVの使い方

エンジンスイッチがONまたはACCで、さらに安全上の配慮から車を完全に停止し、パーキングブレーキをかけた場合のみTVをご覧ください。走行中にTVモードを選択した場合、音声のみになります。



- 本機のTVは、地上アナログ放送の受信ができます。地上デジタル放送の受信はできません。

＜地上デジタル放送とは＞

地上デジタル放送は、関東、中京、近畿の三大広域圏の一部で2003年12月から開始され、その他の地域でも、2006年末までに放送が開始される予定です。該当地域における受信可能エリアは、当初限定されていますが、順次拡大される予定です。地上アナログ放送は2011年7月に終了することが、国の方針として決定されています。



- 地上デジタル放送では、デジタル放送用のチャンネルが必要なため、一部地域においてUHF放送のチャンネル変更が行われています。

そのため、以下の現象が起こる可能性があります。

- 今まで見ていたチャンネルが急に見えなくなる。
- 今まで見ていたチャンネルに別の放送局の画像が映る。

また、エリアスイッチで受信放送局表示をさせた場合にも、以下の現象が起こる可能性があります。

- チャンネルと放送局名が一致しない。
- プリセットスイッチを操作したとき、記憶させた放送局が受信できない。
- プリセットスイッチを操作して受信したとき、放送局名が表示できない。

このような現象は、チャンネル変更によって生じた現象で、機器の故障・不具合ではありません。これらの場合は、AUTO.Pスイッチ(254ページ)や選局スイッチ(次ページ)でもう一度ご希望のチャンネルの設定を行ってください。

TVを見る

1 **SOURCE** を押す、または SOURCE MENU 呼び出しスイッチにタッチします。

2 **TV** にタッチします。

- TV画面になります。
- **CONT** を押す、または画面にタッチすると、TV操作画面になります。

見たいチャンネルを選ぶ

手動で選ぶ

1 **▲**、**▼** を押す、または **▲**、**▼** にタッチします。

- 押すごとに 1 ステップずつチャンネルが UP/DOWN します。

▲ ▲ (上側) :

チャンネルUP (大きくなる)

▼ ▼ (下側) :

チャンネルDOWN (小さくなる)

自動で選ぶ

1 **▲**、**▼** を “ピッ” と音がするまで押す、または **▲**、**▼** に “ピッ”、“ピッ” と2度続けて音がするまでタッチします。

- 現在、受信しているチャンネルに一番近い放送局を、自動的に選局して受信したところで止まります。途中で止めたいときはもう一度押すと解除されます。
- 受信電波の弱い地域では、自動選局できないことがあります。

プリセットスイッチから選ぶ

1 記憶されているプリセットスイッチにタッチします。

- チャンネルの記憶方法は「**チャンネルを記憶する**」下記を参照してください。

2 **決定** にタッチすると、放送局受信画面に切り替わります。

チャンネルを記憶する

プリセットスイッチにチャンネルを記憶させるにはマニュアル(手動)とAUTO.P(自動)の2つのモードがあり、それぞれのモードは独立しています。

マニュアル(手動)で記憶する

“AUTO.P”、または“AREA.P”が画面表示されていないことを確認します。

- 表示されているときは **AUTO.P** または **エリア** (255 ページ参照) にタッチすると、AUTO.P または AREA.P からマニュアルに切り替わります。

1 手動選局、または自動選局で記憶させたい放送局を選びます。

2 記憶させたいプリセットスイッチを “ピーッ” と音がするまでタッチします。

- チャンネルが記憶されます。プリセットスイッチをタッチして選局できるようになります。



TV操作画面に切り替えたとき、各タッチスイッチは約6秒間表示されます。

CONT を押す、または画面にタッチすると再度、表示します。

1.TV の使い方

AUTO.P (自動) で記憶する

- AUTO.P** を“ピーツ”と音がするまでタッチします。
 - AUTO.P が表示され自動的に選局を始めます。“ピピツ”と音がすると自動選局が終了し記憶されます。
 - もう一度、**AUTO.P** にタッチすると、もとの記憶されていた放送局に表示が切り替わります。

AUTO.Pで記憶したチャンネルを変更する

- 手動選局、または自動選局で記憶させたい放送局を選びます。
- 記憶させたいプリセットスイッチを“ピーツ”と音がするまでタッチします。

AUTO.P について

AUTO.P は一時的にプリセットスイッチに記憶させる機能のため、AUTO.P を使用してもマニュアルで記憶させたチャンネルは記憶されています。

ふだんど覽になるチャンネルをマニュアルで記憶しておけば、旅先などで AUTO.P を使用してもマニュアルで記憶したチャンネルは呼び出すことができます。

AUTO.P 動作中または動作後に **AUTO.P** にタッチすると、プリセットメモリーは AUTO.P 動作前の状態にもどります。(このとき AUTO.P で記憶したチャンネルは消去されます。) AUTO.P からマニュアルへの切り替えは下記になります。

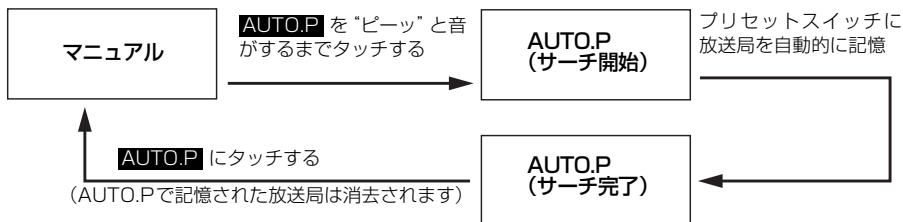

- 受信電波の弱い地域では AUTO.P での自動受信ができないことがあります。
- 同じ放送局からの受信でも、選局スイッチで記憶したチャンネルと AUTO.P スイッチで記憶したチャンネルは一致しないことがあります。
- AUTO.P スイッチを同じ場所で繰り返し操作しても、受信電波の状態により、記憶されるチャンネルが異なることがあります。
- 受信感度の良いチャンネルを小さい順に 8 局まで自動的に記憶します。
- 受信できたチャンネルが 8 局未満のとき、残りのプリセットスイッチには何も記憶されません。

TV設定画面の切り替え

TVモードでは、TV設定画面に切り替えると下記の操作ができます。

- 機能スイッチの表示
 - ・ エリアプリセット
 - ・ 音声多重放送の切り替え
 - ・ 画面モード（ワイドモード）の切り替え
- DSP、EQ、POSなどの音質調整
- マニュアルでのチャンネルの記憶

1 **設定** にタッチします。

- エリアプリセットや音声多重放送の切り替え操作などをおこなうことができます。
- **戻る** にタッチするとTV操作画面にもどります。



エリアスイッチについて

自分のいる地域の放送局のチャンネルがわからないときに、その地域のチャンネルの表示・選局ができます。

1 機能スイッチ表示画面で、**エリア** にタッチします。

- “AREA.P” の表示とともにその地域で放送されている放送局名とチャンネルが表示されます。
- 放送局を選ぶときは、表示されているプリセットスイッチにタッチします。
- もう一度 **エリア** にタッチすると、もとの記憶されていた放送局に表示が切り替わります。



TV 設定画面でチャンネルをマニュアルで記憶すると、TV 画面に切り替わりますので連続して記憶できません。

1.TV の使い方

局名スイッチについて

TVを受信したとき、同じチャンネルの放送局の放送地域が重複している地域で表示されます。

1 機能スイッチ表示画面で、**局名** にタッチします。

● 重複した放送局名が切り替わります。

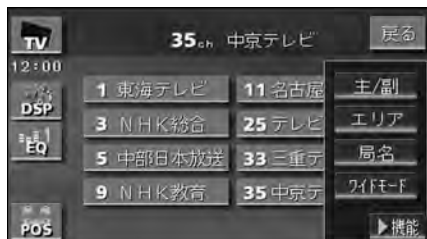

音声多重放送を切り替える

音声多重放送を受信しているときは、主音声や副音声を切り替えて聞くことができます。

1 機能スイッチ表示画面で、**主/副** をタッチすることにより、下図の順に切り替わります。

主音声 → 副音声 → 主・副音声
 MAIN SUB MAIN・SUB

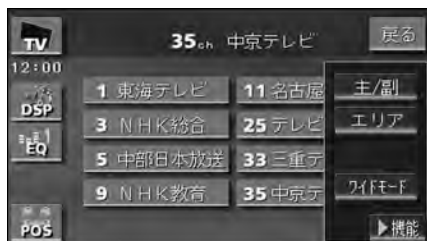

TVモードを終わる

1 **PWR** を押します。

● もう一度 **PWR** を押すと電源を切る前の受信放送局(チャンネル)が受信(音声のみ)されます。



- 放送を受信できても、放送局名を表示できない地域があります。
- 2ヶ国語放送を受信したときは、**[]** が表示され主音声や副音声を切り替えて聞くことができます。





REFERENCE

ご参考に

1. 知っておいていただきたいこと

ナビゲーションの機能概要および初期状態について

ナビゲーションの各種設定で設定する各項目の機能概要や購入直後の設定について説明しています。

項目	機能概要	初期状態	ページ
都市高マップ自動表示	(目的地案内中に) 都市高速を走行すると、自動的に都市高速マップを表示することができます。	する	140
レーンリスト自動表示	(目的地案内中に) 走行する交差点の名称と車線レーンのリスト図を表示することができます。	する	133
周辺施設 走行中呼出ジャンル	走行中に簡易操作で表示できる施設マーク(周辺施設の6項目)を変更することができます。	GS全て コンビニ全て レストラン 駐車場 銀行全て 郵便局	85
時計表示	地図画面にGPS時計を表示することができます。	しない	50
到着予想時刻表示	平均車速を変更することができます。(目的地までの到着予想時刻を計算する基準となります)	一般道: 30km/h 有料道: 60km/h 高速道: 80km/h	135
ショートカット	地図画面によく使う機能をショートカットスイッチとして表示することができます。	-	57
交差点拡大図自動表示	(目的地案内中に) 分岐する交差点に近づくと、自動的に交差点拡大図を表示することができます。	する	131
高速分岐模式図自動表示	(目的地案内中に) 高速道路走行中、分岐点に近づくと、自動的に高速分岐案内図を表示することができます。	する	138
3D交差点拡大図	(目的地案内中に) 分岐する交差点に近づくと、3Dで交差点拡大図を表示することができます。	しない	132
2D  時フロントワイド	ノースアップ表示(1画面表示)のとき、車の進行方向の地図を広く表示することができます。	しない	64
2D  時フロントワイド	ヘディングアップ表示のとき、車の進行方向(画面上側)の地図を広く表示することができます。	する	64
右画面の地図で表示	2画面表示の右画面がヘディングアップ表示のとき、車の進行方向(画面上側)の地図を広く表示することができます。	する	64
3D  時のルート方向アップ	(目的地案内中に) 3D表示のとき、ルートが表示されている方向の地図を広く表示することができます。	しない	72
行政区域塗り分け表示	リアルワイドマップ表示中に行政区を塗り分けして表示することができます。	する	74
昼の地図色	昼画の地図表示色を変更することができます。	ノーマル	49
夜の地図色	夜画の地図表示色を変更することができます。	ノーマル	49

項目	機能概要	初期状態	ページ
3D地図表示設定	3D地図表示の見下ろす角度を調整することができます。	約23°	70
3Dビル表示	バーチャタウンマップでビルを表示することができます。また、表示するビルの高さ（階数）を設定することができます。	3階/する	71
立体ランドマーク表示	地図に立体的な施設マーク（3Dランドマーク）を表示することができます。	する	76
シーズンレジャーランドマーク表示	桜などの季節になると、地図に桜や紅葉の名所場所にマークを表示することができます。	する	75
地図スクロール時の地名表示	地図スクロール時に地図中心（ )の地名を表示することができます。	する	55
画面切り替え時の動画表現	画面を切り替えるとき、ゆっくした動きの表現に変更することができます。	する	50
リアルワイドマップ表示	地図マークのイラスト表示や道路の太さをより実際の道路に近づけて表示することができます。	する	74
交通事故多発地点マーク表示	交通事故が多発している場所にマークを表示することができます。	しない	77
料金案内	(目的地案内中に) 料金所に近づくと、料金を画面と音声で案内することができます。	する	136
VICS渋滞・規制音声自動発声	(目的地案内中に) ルート上(約10km以内)のVICS情報を自動的に音声で案内することができます。	する	178
自動音声案内	(目的地案内中に) 交差点や分岐点、目的地に近づくと自動的に音声で案内することができます。	する	142
県境案内	都道府県をこえたときに、マークと音声で案内することができます。	する	79
踏切警告	自車位置マークが踏切に近づくと、警告マークと音声で案内することができます。	しない	78
合流警告	自車位置マークが合流道路に近づくと、警告マークと音声で案内することができます。	しない	78
カーブ警告	自車位置マークが急カーブに近づくと、警告マークと音声で案内することができます。	しない	78
他モード時の案内	ナビゲーション画面以外の画面時にナビゲーションの音声を案内することができます。	する	143
操作説明音声	表示している画面の操作手引き（説明）を音声で案内することができます。	する	52
ハートフル音声	自宅に到着したときなどに「お疲れさまでした」などの気のきいたフレーズの音声が出力されます。	しない	53
交差点目印音声案内	目的地案内中に分岐する交差点付近の目印を案内することができます。	する	143
自動再探索	(目的地案内中に) ルートからはずれたとき、自動的にルートを再探索することができます。	する	151

1. 知っておいていただきたいこと

項目	機能概要	初期状態	ページ
季節規制メッセージ表示	季節規制区間（冬期通行止め道路など）を含むルートを探索したときに、メッセージを表示することができます。	する	112
車両情報設定	車両情報（ナンバープレートの分類・車両寸法）を設定することができます。	5・7 未入力	137
スイッチ表示設定	地図画面に表示するタッチスイッチを設定することができます。	全て非表示	56
目的地履歴の消去	過去に設定した目的地の履歴を消去することができます。	－	128
ナビ補正	現在地の修正や距離の補正をすることができます。	－	209 210

こんなメッセージが表示されたときは

下記のようなメッセージが表示された場合、原因と処置を参考にもう一度確認してください。

ナビゲーション関係

メッセージ	原因	処置
施設情報は800m図より広域の地図には表示されません	施設（施設ランドマーク）表示中に800mスケール図より広域な地図にしたため。	800mスケール図以下の詳細な地図に切り替えてください。（59ページ参照）
周辺に該当する施設がありません	周辺の施設を検索するとき、近くに該当する施設が見つからないため。	場所を移動するか、ほかの施設で検索してください。（83ページ参照）
ルート沿いに該当する施設がありません	ルート沿いの周辺施設を検索するとき、近くに該当する施設が見つからないため。	場所を移動するか、ほかの施設で検索してください。（84ページ参照）
自宅が登録されていません メニューのメモリ地点から登録できます	自宅が登録されていないときに、 自宅に帰る にタッチしたため。	自宅を登録してからお使いください。（156ページ参照）
特別メモリ地点が登録されていません メニューのメモリ地点から登録できます	特別メモリ地点が登録されていないときに、特別メモリ周辺 1 ~ 5 または特別メモリに行く 1 ~ 5 にタッチしたため。	特別メモリ地点を登録してからお使いください。（156ページ参照）
該当する電話番号が検索できません 確認して修正して下さい	電話番号で地図を呼び出すとき、入力した番号が登録されていないなどの原因で、地図が呼び出せなかったため。	電話番号を再度入力しなおしても地図が呼び出せないときは、ほかの方法で地図を呼び出してください。
該当する郵便番号が収録されていません 確認して修正して下さい	郵便番号で地図を呼び出すとき、入力した番号が登録されていないなどの原因で、地図が呼び出せなかったため。	郵便番号を再度入力しなおしても地図が呼び出せないときは、ほかの方法で地図を呼び出してください。
該当するマップコードが収録されていません 確認して修正して下さい	マップコードで地図を呼び出すとき、入力した番号が登録されていないなどの原因で、地図が呼び出せなかったため。	マップコードを再度入力しなおしても地図が呼び出せないときは、ほかの方法で地図を呼び出してください。
履歴が登録されていません	履歴で地図を呼び出すとき、過去に目的地を設定していないことが原因で、地図を呼び出せなかったため。	目的地を設定すると目的地履歴に登録されます。目的地履歴が登録されていないときは、ほかの方法で地図を呼び出してください。（86ページ参照）

1. 知っておいていただきたいこと

メッセージ	原因	処置
この縮尺では位置が特定できません 詳細な地図に切り替えます	800mスケール図より広域の地図で目的地、メモリ地点などを設定・登録しようとしたため。(ワンタッチメモリ地点登録のときを除く)	目的地、メモリ地点などの設定・登録はできるだけ詳細な地図(800mスケール図以下)で行ってください。
目的地周辺に河川などの水域があります 目的地を移動しますか?	目的地と最寄りの道路との間に、河川などがあるため。	はい にタッチしたあと、地図を移動して、道路付近に目的地を設定してください。表示されている位置に目的地を設定するときは、 いいえ にタッチしてください。
目的地周辺に線路があります 目的地を移動しますか?	目的地を設定するときに、線路が近くにあるため。	はい にタッチしたあと、地図を移動して、道路付近に目的地を設定してください。表示されている位置に目的地を設定するときは、 いいえ にタッチしてください。
目的地が遠すぎます 直線距離5000km以内に目的地の変更をお願いします	直線距離5000kmをこえる目的地を設定したため。	目的地は、直線距離5000km以内に設定してください。
これ以上設定できません 消去してからお使い下さい	目的地を設定した数から力所のときに、さらに設定(追加)しようとしたため。	不要な目的地を消去してから設定(追加)してください。(120ページ参照)
付近に案内可能な道路がありません 移動してから再操作をお願いします	通過道路を指定するときに、道路情報などにより、通過道路が指定されなかったため。	地図を移動して、道路付近に通過道路を指定してください。
都市高マップは200m図より詳細な地図では表示できません	都市高マップ表示中に200mスケール図より詳細な地図にしたため。	200m~1.6kmスケール図の縮尺に地図を切り替えてください。(59ページ参照)
都市高マップは1.6km図より広域な地図では表示できません	都市高マップ表示中に1.6kmスケール図より広域な地図にしたため。	200m~1.6kmスケール図の縮尺に地図を切り替えてください。(59ページ参照)
メモリ地点が登録されていません メモリ地点を登録してからお使い下さい	メモリ地点が登録されていないときに、メモリ地点で地図を呼び出そうとしたため。	メモリ地点を登録してからお使いください。(156ページ参照)
これ以上登録できません 消去してからお使い下さい	メモリ地点を登録した数が106力所のときに、さらに登録しようとしたため。	不要なメモリ地点を消去してから登録してください。(165ページ参照)
受信中です しばらくお待ち下さい	VICSメニューを受信していないため。	しばらくしてもメッセージを表示する場合は、選局しなおしてください。(172ページ参照)

メッセージ	原因	処置
VICS情報は800m図より広域の地図には表示されません	VICS表示中に800mスケール図より広域の地図にしたため。	800mスケール図以下の詳細な地図に切り替えてください。(59ページ参照)
VICSの文字(図形)情報を受信していません VICS選局で周波数をご確認下さい	FM多重放送を行っている放送局を選局していないか、または情報を受信していないため。	選局しなおしてVICSの情報を受信してください。(172ページ参照)
〇〇〇〇のため FM多重放送を受信できません	AMラジオ受信中、またはオーディオの電源がOFFのとき、FM多重放送を受信しようとしたため。	FM多重の放送を行っている放送局を受信してください。(185ページ参照)
走行中は自動送りできません 停車してから自動送りを再開します	自動送り機能を走行中にしたため。	停車してからご使用ください。

オーディオ・TV関係

メッセージ	原因	処置
CDをお確かめください	CDが汚れている、または裏返しになっているため。	ディスクが汚れているときはクリーニングしてください。裏返しの際は正しく入れてください。
CDが入っていません	CDプレーヤーにディスクが入っていないため。	音楽ディスクを入れてください。
異常検知でCD停止中です ※	なんらかの原因でCDプレーヤーが動かないため。	イジェクト操作を行ってください。
走行中は音声をお楽しみください	走行中にTVを見ようとしたため。	車を安全な場所に停車させてパーキングブレーキをかけてからお楽しみください。

※ イジェクト操作をしても動作しないときは、販売店にご相談ください。





1. 知っておいていただきたいこと

故障とお考えになる前に

ちょっとした操作のちがいで故障と間違えることがありますので、以下の表にもとづき、まず、確認してください。

処置をしても直らないときは、販売店で点検をお受けください。

ナビゲーション関係

症 状	考えられること	処 置
走行しても地図が動かない。	現在地画面以外になっていませんか。	現在地画面を表示させてください。 (54ページ参照)
自転車位置マーク  が表示されない。	現在地画面以外になっていませんか。	現在地画面を表示させてください。 (54ページ参照)
案内音声が出力されない。	案内中止になっていませんか。	目的地案内を中止したときは、目的地案内を再開させてください。 (129ページ参照)
	案内の音量が小さく（音声OFFに）なっていませんか。	音量を大きくしてください。 (51ページ参照)
モニターの画面中に小さな斑点や輝点がある。	液晶パネル特有の現象です。液晶パネルは非常に精密度の高い技術でつくられており、99.99%以上の有効画素がありますが、0.01%以下の画素欠けや常時点灯するものが生じることがあります。	故障ではありませんので、そのままご使用ください。
エンジンスイッチをONの位置にしたあと、しばらく画面にムラがある。	寒冷時、液晶パネルのバックライトの特性上、光ムラが発生することがあります。	バックライトが温まれば、数分後には解消されます。
画面が見にくい。	画面のコントラスト、明るさ調整は適正ですか。	コントラスト、明るさを調整してください。(48ページ参照)
実際の現在地と異なる場所に自転車位置マーク  が表示されている。(自転車位置マーク  がずれている。)	人工衛星の状態、車両の状態（走行場所や運転条件）などにより、自転車位置マーク  がずれることがあります。また、新設道路など、地図データが実際の道路形状と異なる道路を走行すると、自転車位置マーク  がずれることがあります。	しばらく走行すると、マップマッチングやGPS情報が利用されて、現在地が自動的に修正されます。(場合によっては、数分程度かかることがあります。) GPS情報が利用されず、現在地が自動的に修正されないときは、安全な場所に行ったん停車して、現在地の修正を行ってください。(209ページ参照)
リストの中に目的の市町村名がない。	リストを50音ごとにとばして動かしていませんか。	1項目ずつ動かしてください。 (46ページ参照)

症 状	考えられること	処 置
地図画面が乱れる、ノイズが入る	電気的なノイズを発生する電装品を本機のそばで使用していませんか。 高電圧を発生させて作動するもの (例) マイナスイオン発生器 高電波を発生するもの (例) 携帯電話、無線機	本機からできるだけ遠ざけてご使用ください。遠ざけても影響が出る場合は、ご使用をお控えください。
地図上にVICS情報が表示されない。	スクロールさせても情報がない場合、情報をまだ受信していない。	受信状態が悪い場合、情報を受信するまで数分かかることがあります。
	VICS放送を行っている放送局を受信していない。	FM多重選局でVICS放送を行っている局に選局してください。
	VICS表示がOFFになっている。	VICS表示をONにしてください。
	表示情報の設定が全てOFFになっている。	表示情報の設定をONにしてください。
	VICS サービスエリアを外れているとき。	VICSの提供エリアは、同梱の資料を参照してください。
	地図データ情報が古い。 VICSエリアは毎年拡大され、そのエリアは地図データにより更新されません。	最新版の地図データにバージョンアップしてください。(バージョンアップは有償です。)
	スクロールさせたら表示する場合は、そのエリアには情報がない。	情報を受信次第表示されます。
VICS情報の表示が乱れる。	VICS放送が行われていない時間帯であるとき。	情報を受信次第表示されます。
	電波の情報がうまく受信されない。	情報を受信次第表示が更新されます。
 の時間が時刻と違う。	時計ではなく、表示中のVICS情報の提供時刻を示しています。VICS情報を長時間受信していない場合、古い時間が表示されます。	情報を受信次第更新されます。
ハートフル音声で今日の日付の案内をしない。	ACCをON、またはエンジンスイッチをONにして、すぐに目的地設定などの操作をしていませんか。	しばらくの間、ACCをON、またはエンジンスイッチをONの状態にしていると音声を発声します。
自宅に到着してもハートフル音声がお疲れ様でした。」と発声しない。	各種設定の「ハートフル音声」が しない になっていませんか。	各種設定の「ハートフル音声」の する にタッチしてください。
	目的地設定の 自宅に帰る 以外の方法で自宅に到着していませんか。	目的地設定で、 自宅に帰る にタッチしてください。
	自宅周辺では案内されないことがあります。	故障ではありませんので、そのままご使用ください。

1. 知っておいていただきたいこと

オーディオ・TV関係

症 状	考えられること	処 置
低温時に電源をONにした場合、しばらく画面が暗い	液晶の特性によるものです。	故障ではありません。しばらくそのままお待ちください。
電源をONにした後、しばらく画面にムラがある	液晶のバックライトの特性によるものです。	故障ではありません。しばらくすると安定します。
音が出ない	音量の調整不良。	音量スイッチを押して確認してください。
片側（左右もしくは前後）のスピーカーだけ音が出る	スピーカーコードがはずれている。	スピーカーコードの接続を確認してください。
	音量の調整不良。	左右音量調整をして確認してください。
音質調整をしても音質が変化しない	調整した音質が放送、ディスクに含まれていない。	放送、ディスクを変更して確認してください。
CDが入らない	電源が入っていない。	車のキーを「ACC」または「ON」の位置にしてください。
	すでに1枚入っていて2枚目を入れようとしている。	すでに入っているCDをイジェクトしてから、お好みのCDを入れてください。
CDの再生ができない	結露している。	しばらく放置してから使用してください。(225ページ参照)
	CDに大きなキズやソリがある。	他のCDを入れてください。
	CDがひどく汚れている。	クリーニングしてください。(226ページ参照)
	CDが裏返しになっている。	CDを正しい向きで挿入してください。
	対応していないCDが挿入されている。	対応しているCDを挿入してください。(225ページ参照)
音声は出るが、映像が出ない	画面消しボタンで画面を消したとき。	CONT を押してください。(240ページ参照)
音声は出るが、TV映像が出ない（停車中）	パーキングブレーキを引いていない。	パーキングブレーキを引いてください。
映像も音も出ない	車の電源スイッチが入っていない。	車のキーを「ACC」または「ON」の位置にしてください。
	接続コードの接続が不完全。	各接続コードの接続を確認してください。
ディスプレイに光る点がある	液晶パネルは99.99%以上の有効画素がありますが、0.01%以下の画素欠けや常時点灯するものが生じることがあります。	故障ではありませんので、そのままご使用ください。
オーディオ画面が乱れる、ノイズが入る	電気的なノイズを発生する電装品を本機のそばで使用していませんか。 高電圧を発生させて作動するもの (例) マイナスイオン発生器 高電圧を発生するもの (例) 携帯電話、無線機	本機からできるだけ遠ざけてご使用ください。 遠ざけても影響が出る場合は、ご使用をお控えください。

2. 用語説明

より楽しく有効に利用していただくために、次に出てくる用語の説明をご一読ください。

GPS(Global Positioning System)

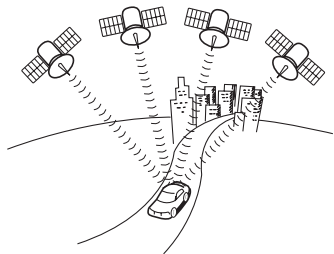

GPSは、高度約21000kmの軌道上を周回するGPS衛星から地上に放射される電波を受信して、現在の位置（緯度、経度、高度）を知ることができるシステムです。

この衛星は、主として軍事利用のために米国国防総省によって打ち上げられ管理されていますが、民間の使用も解放されています。

自立航法

車速センサー、振動ジャイロセンサーからのデータによって自車走行軌跡を求め、現在地を表示する技術です。トンネルや高架下道路などでも自車の現在地を表示できます。

広域地図、詳細地図

広域地図とは縮尺の大きな地図で、詳細地図とは縮尺の小さな地図のことです。地図の縮尺は1/2048万、1/1024万、1/512万、1/256万、1/128万、1/64万、1/32万、1/16万、1/8万、1/4万、1/2万、1/1万、1/5000、1/2500です。

測位



3個以上のGPS衛星からの電波を受信して、自車の現在地を測定することです。本機では、現在地画面の左上隅に表示する「GPS」マークの色により衛星の状況を表示しています。

電波の受信状況によって「GPS」マークの色が変化します。

測定不可能な場合	青色
受信（3個）した場合	黄色
受信（4個以上）した場合	緑色

（設定や登録の画面では、「GPS」マークは表示しません。）

2. 用語説明

2次元測位と3次元測位

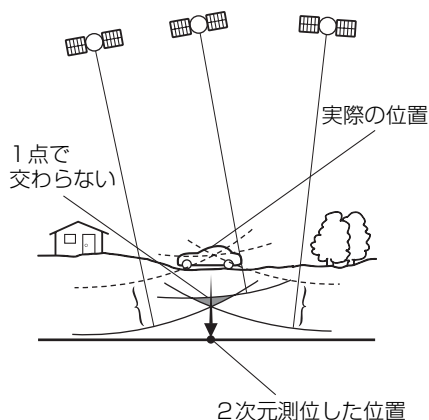

GPSは3点測量の原理にしたがって位置を計算しています。

1個の衛星から電波を受信するとその衛星との距離がわかり、3個の衛星から受信すると現在地が測位できます。

しかし、実際にはGPS衛星およびナビユニットに誤差があるので、3個のGPS衛星からの電波しか受信できないときには、緯度と経度の2次元で測位しています。この場合は精度が低くなります。

また、4個以上のGPS衛星からの電波を受信したときは、緯度、経度、高度の3次元で測位しています。3次元測位は2次元測位より精度が上がり、自転車位置の表示の誤差も少なくなります。

振動ジャイロセンサー

走行中に右や左にどれだけ曲がったかを電氣的に検出するセンサーです。

本機の自立航法では、このセンサーが非常に重要な役割を果たしています。

スーパーオーディオCD (SACD)

原音のアナログ波形に極めて近い形で音をデジタル記録するDSD (Direct Stream Digital) 方式を採用した高音質オーディオディスクの規格です。

スーパーオーディオCDには以下の種類があります。

- シングルレイヤーディスク
HD層*が1層のみのディスク
- デュアルレイヤーディスク
HD層*が2層のみのディスク
- ハイブリッドレイヤーディスク HD層*とCD層*合わさった2層のディスク

*HD層：スーパーオーディオCDの高密度信号層

CD層：既存のCDプレーヤーで読み取り可能な層

- CD-EXTRA** 音楽用の音楽データトラックとパソコン用のPCデータトラックを1枚のメディアの中にマルチセッションで書き込んだものです。この場合、第1セッションには音楽データトラックを記録し、第2セッション以降にPCデータトラックを記録するため、音楽CDプレーヤーは第2セッション以降のPCデータトラックを再生することがなくなります。
- Mixed Mode CD** 音楽用の音楽データトラックとパソコン用のPCデータトラックを1枚のメディアの中にシングルセッションで書き込んだものです。この場合、第1トラックにはPCデータトラックを記録し、第2トラック以降に音楽データトラックを記録するため、音楽CDプレーヤーは第1トラックのPCデータを再生してしまい、大きなノイズが出力されてしまいます。これは音楽CDプレーヤーがマルチセッションに対応しているため、マルチセッションのCDを再生すると第1セッションしか認識せず、これが再生されてしまうためです。
- コピーコントロールCD
レーベルゲートCD** パソコンなどで音楽データを読み取り、データ化、保存ができないように処理してあるCDのことです。
コピーコントロールCD、レーベルゲートCDには下記のマークが付与されています。
ご使用になる前に、必ずパッケージなどに同梱されている説明書をお読みください。



3. 目的別索引

ナビゲーション関係

地図に関して

<地図の表示について>

■ 地図画面の見方を知りたい

「ナビゲーション画面の見方」..... P40

■ 現在地を知りたい

「現在地の表示」..... P54

■ 地図を移動したい

● 現在地付近の地図を見たい

「地図の移動（ワンタッチスクロール）」..... P55

● 移動位置の地名を知りたい

「スクロール時の地名表示を設定する」..... P55

■ 地図に表示されているタッチスイッチを消去／変更したい

● タッチスイッチを消去したい

「タッチスイッチの表示を切り替える」..... P56

● タッチスイッチの表示を変更したい

「タッチスイッチの表示を設定する」..... P56

■ 地図の大きさ（縮尺）をかえたい

● 200Kmスケール～50mスケールの間で切り替えたい

「地図縮尺の切り替え」..... P59

● 市街図の表示に切り替えたい

「市街図の表示」..... P61

■ 地図の表示方法をかえたい

- 地図の向いている向きをかえたい
「地図向きの切り替え」..... P63
- 車の進行方向の地図を広げたい
「フロントワイド表示の切り替え」..... P64
- 画面を2分割して表示させたい
「2画面表示の切り替え (Wサイトナビ)」..... P65
- シティドライブモードを表示させたい
「シティドライブモード画面」..... P67
- 地図を立体的に表示させたい
「3D表示の設定」..... P69
- 表示する高さをかえたい
「バーチャタウンマップのビル表示の高さを設定する」..... P71
- 道路の太さを実際に近づけて表示したい
「リアルワイドマップ」..... P74

■ 地図にさまざまな情報を表示させたい

- 現在時刻を表示させたい
「時計表示の切り替え」..... P50
- 立体的な施設マークを表示させたい
「3Dランドマークの表示」..... P76
- 交通事故の多い場所を表示させたい
「交通事故多発地点マークの表示」..... P77
- 踏切・合流・カーブの警告情報が知りたい
「道路形状警告 (踏切警告・合流警告・カーブ警告) の設定」..... P78
- 県境の通過を表示させたい
「県境案内の設定」..... P79
- 施設 (コンビニ・ガソリンスタンドなど) を表示させたい
「施設の表示」..... P79

■ 地図の画質をかえたい

- 明るさやコントラストをかえたい
「画面の調整」..... P48
- 地図の色をかえたい
「地図の表示色の切り替え」..... P49

3. 目的別索引

<地図の呼び出しについて>

■ 地図を呼び出したい

「地図の呼び出し方法」.....	P86
●施設の名称または住所の一部を入力して呼び出したい	
「50音で地図を呼び出す」.....	P88
●施設を検索して呼び出したい	
「施設で地図を呼び出す」.....	P92
●住所を検索して呼び出したい	
「住所で地図を呼び出す」.....	P94
●電話番号を入力して呼び出したい	
「電話番号で地図を呼び出す」.....	P95
●郵便番号を入力して呼び出したい	
「郵便番号で地図を呼び出す」.....	P97
●マップコードを入力して呼び出したい	
「マップコードで地図を呼び出す」.....	P97
●登録した地点から呼び出したい	
「メモリ地点で地図を呼び出す」.....	P98
●以前の目的地から呼び出したい	
「履歴で地図を呼び出す」.....	P98
●指定場所の周辺施設から呼び出したい	
「周辺施設で地図を呼び出す」.....	P99

目的地案内に関して

<目的地案内を開始する前に>

■目的地を決めたい

「目的地の設定」..... P106

■目的地を予約設定したい

「目的地予約の設定」..... P152

■案内を開始させたい

「案内の開始」..... P129

■表示されているルート以外のルートを知りたい

「5ルート同時表示（5ルート探索機能）」..... P114

<目的地案内を開始する前、または目的地案内中に>

■目的地までのルート（案内道路）を知りたい

「ルート情報（案内道路情報）の表示」..... P113

■目的地を追加したい

「目的地の追加」..... P116

■通るインターチェンジ（IC）を決めたい

「乗降インターチェンジ（IC）の指定」..... P122

■通る道路を決めたい

「通過道路の指定」..... P124

■表示されているルートをかえたい

「区間別探索条件の変更」..... P118

3. 目的別索引

<目的地案内中に>

■ 音声案内の音量をかえたい

「音量の設定」..... P51

■ 案内をやめたい

- 目的地を消去せずに案内を一時的に中止したい

「案内の中止・再開」..... P129

- 目的地を消去して案内を中止したい

「目的地の消去」..... P120

■ 曲がる交差点を拡大して表示したい

「交差点拡大図の自動表示を設定する」..... P131

■ 進む車線を知りたい

「レーンリスト自動表示を設定する」..... P133

■ 料金所で金額を知りたい

「料金案内」..... P136

■ 高速道路のIC・JCTの方向を表示させたい

「高速分岐案内（ジャンクションレーンアシスト）」..... P138

■ 都市高速の地図を表示させたい

「都市高速マップ」..... P140

■ 曲がる交差点の目印を知りたい

「交差点目印音声案内を設定する」..... P143

■ 全ルート図を表示させたい

「全ルート図の再表示」..... P144

■ 表示されているルートをかえたい、または表示されているルートからはずれてしまった

「ルートの再探索について」..... P147

VICS

<VICSについて>

■ VICS 放送を受信したい

「VICS 提供放送局の選択」..... P172

■ VICS 情報を地図に表示させたい

「VICS 情報の表示」..... P176

■ 渋滞などの案内を聞きたい

「渋滞・規制音声案内」..... P178

■ VICS 図形情報を表示させたい

「VICS 図形情報の表示」..... P179

■ VICS 文字情報を表示させたい

「VICS 文字情報の表示」..... P180

■ VICS マークについて知りたい

「地図に表示されるVICS表示マークについて」..... P182

インフォメーション (情報)

<インフォメーション (情報) について>

■ FM 多重放送を表示させたい

「FM 多重放送」..... P185

■ 車両のメンテナンス時期を記憶させたい

「メンテナンス機能」..... P189

■ 施設の電話番号が知りたい

「電話帳機能」..... P197

■ カレンダーを表示させたい

「カレンダー機能」..... P205

■ 施設の情報 (住所・料金など) が知りたい

「スポットインフォメーション (情報付施設) の検索」..... P198

3. 目的別索引

その他

<便利な機能>

- 操作の手引きとなる説明音声が見きたい
「操作説明音声（ヘルプボイス）の設定」..... P52
- よく使う機能をワンタッチで呼び出したい
「ショートカットスイッチ表示の設定」..... P57
- 画面の切り替えを動画にしたい
「画面切り替え時の動画表現の設定」..... P50
- 地図に目印をつけたい
「メモリ地点の登録」..... P156

<わからなくてお困りのとき>

- リスト画面の動かし方がわからない
「リスト画面の切り替え方」..... P46
- 現在地のズレをなおしたい
「現在地の修正」..... P209
- ナビゲーションの設定状態を記憶したい
「ナビゲーション設定の記憶」..... P213
- ナビゲーションの初期状態を知りたい
「ナビゲーションの機能概要および初期状態について」..... P258
- 画面のメッセージがわからない
「こんなメッセージが表示されたときは」..... P261
- 故障かどうかわからない
「故障とお考えになる前に」..... P264

オーディオ・TV関係

画面・音の調整について

<画面の調整に関して>

■オーディオ操作画面やTVの画面を見やすくしたい

「画質調整画面の表示」..... P239

■操作画面、または設定画面の表示を、自動で切り替えたい

「優先画面の設定」..... P242

■画面を消したい

「画面を消すときは」..... P240

■操作画面などのタッチスイッチを消したい

「機能スイッチの表示切り替え」..... P243

■画面をワイドモードにしたい

「画面モード切り替え」..... P244

<音の調整に関して>

■音量をかえたい

「主音量の調整」..... P231

■スイッチを操作したときの操作音を消したい（鳴らしたい）

「操作音の設定」..... P231

■音質をかえたい

●演奏会場を擬似的に創り出したい

「DSP（音場）の設定」..... P233

●イコライザを調整したい

「EQ（イコライザ）の調整」..... P234

●乗車位置に合わせて、音像定位を切り替えたい

「POS（ポジショニングセレクター）の調整」..... P236

●前後左右の音量のバランスを調整したい

「音量バランスの調整」..... P237

3. 目的別索引

ラジオの使い方について

■ラジオを聞きたい

「ラジオを聞く」..... P246

■放送局を探したい

「聞きたい放送局を選ぶ」..... P246

■放送局を記憶させたい

「放送局を記憶する」..... P247

■今、いるエリアの放送局を知りたい

「エリアスイッチについて」..... P248

■交通情報を聞きたい

「交通情報を受信する」..... P248

CDの使い方について

■CDを聞きたい

「CDを聞く」..... P250

■聞きたい曲を選びたい

「聞きたい曲を選ぶ」..... P250

■聞きたい曲が何番目に入っているかわからない

「聞きたい曲を探す」..... P251

■いま聞いている曲を繰り返し再生したい

「同じ曲を繰り返して聞く」..... P251

■いつもと違う順番で聞きたい

「曲の順番をランダムに聞く」..... P251

TVの使い方について

■TVを見たい

「TVを見る」..... P253

■放送局を探したい

「見たいチャンネルを選ぶ」..... P253

■放送局を記憶させたい

「チャンネルを記憶する」..... P253

■TVの設定画面に表示を切り替えたい

「TV設定画面の切り替え」..... P255

■今、いるエリアの放送局が知りたい

「エリアスイッチについて」..... P255

■今、聞いている音声を切り替えたい

「音声多重放送を切り替える」..... P256

わからなくてお困りのとき

■画面のメッセージがわからない

「こんなメッセージが表示されたときは」..... P263

■故障かどうかわからない

「故障とお考えになる前に」..... P266

4. 索引

五十音順

ア

インフォメーション（情報）画面	184
迂回メモリ地点の登録	166
エリアスイッチ	248, 255
音質の調整	232
音声案内	141
音声多重放送	256
音量の設定	51
音量バランス	237
オンルートスクロール	145

カ

画面切り替え時の動画表現	50
画質調整	239
画面の調整	48, 239
画面モード切り替え	244
カレンダー機能	205
季節規則区間の表示	112
距離の補正	210
県境案内	79
現在地の表示	54
交差点・レーン（車線）案内	130
高速分岐案内（ジャンクションレーンアシスト）	138
交通事故多発地点マーク	77

サ

シーズンレジャーランドマーク	75
市街図の表示	61
自転車位置マーク	40
施設の表示	79
シティドライブモード画面	67
自動再探索（ハイパーリルート）	151
車両情報の表示	216
車両情報を設定	137
主音量の調整	231

ショートカットスイッチ表示	57
乗降インターチェンジ（IC）の指定	122
スクロール時の地名表示	55
スケール表示	40
スポットインフォメーション （情報付施設）の検索	198
精度と誤差	218
全ルート図表示	109
操作説明音声（ヘルプボイス）の設定	52

タ

地図縮尺の切り替え	59
地図の移動（ワンタッチスクロール）	55
地図の呼び出し方法	86
地図表示色	49
地図向きの切り替え	63
地点の登録	155
通過道路の指定	124
提携駐車場の検索	102
データリンク絞り込み検索	88
電話帳機能	197
到着予想時刻／ 残距離表示の切り替え	144
到着予想時刻表示の設定	135
道路形状警告（踏切警告・合流警告・ カーブ警告）	78
特別メモリ	155
時計表示	50
都市高速マップ	140

ナ

ナビゲーション画面の見方	40
ナビゲーションの設定を記憶	212
ノースアップ表示	63

ハ

ハートフル音声の設定	53
バーチャタウンマップ	69
背景画（壁紙）.....	243
バックアイカメラの操作.....	206
販売店の設定.....	195
昼画表示.....	48,240
ビルディングインフォメーション.....	62
ビルディングクイックサーチ.....	62
ビル表示.....	71
ピンポイントで検索.....	101
フェリー航路.....	134
フリーズーム.....	59
フロントワイド表示.....	64
平均車速を設定.....	135
ヘディングアップ表示.....	63
方位マーク.....	40

マ

マップコード.....	97
マップマッチング.....	219
名称を入力.....	161
メニュー画面.....	44
メモリ地点の登録.....	156
メンテナンス機能.....	189
目的地案内の開始・中止・再開.....	129
目的地の設定.....	106
目的地の予約.....	152
目的地履歴（ラストゴール メモリー）の消去.....	128

ヤ

ユーザーカスタマイズ.....	212
夜画表示.....	48,239

ラ

ラジオの使い方.....	246
リアルワイドマップ.....	74

料金案内.....	136
ルート情報（案内道路情報）.....	113
ルート探索.....	108
ルートの再探索.....	147
ルートの変更.....	115
ルート方向アップ表示.....	72
レーン（車線）リスト図表示 （ハイパーレーンアシスト）.....	133

ワ

ワンタッチスクロール.....	55
-----------------	----

4. 索引

アルファベット／数字

A
AREA.P 248, 255

C
CD プレーヤーの使い方 250

D
DSP (音場) の設定 233

E
EQ (イコライザ) の調整 234

F
FM多重放送 43, 185

G
GPS 42

P
POS 236

R
RAND 251
RPT 251

S
SCAN 251

T
TV 設定画面 255
TV を見る 253

V
VICS 43, 169

数字
2画面表示 65
3D表示 69
3Dランドマークの表示 76
5ルート同時表示
(5ルート探索機能) 114

5. 市街図収録都市リスト

都道府県	市区町村名
北海道	札幌市
	函館市
	小樽市
	旭川市
	室蘭市
	釧路市
	帯広市
	北見市
	夕張市
	岩見沢市
	網走市
	留萌市
	苫小牧市
	稚内市
	美唄市
	芦別市
	江別市
	赤平市
	紋別市
	士別市
	名寄市
	三笠市
	根室市
	千歳市
	滝川市
	砂川市
	歌志内市
	深川市
	富良野市
	登別市
	恵庭市
	伊達市
	北広島市

都道府県	市区町村名
	石狩市
	当別町
	釧路町
青森県	青森市
	弘前市
	八戸市
	黒石市
	五所川原市
	十和田市
	三沢市
	むつ市
岩手県	盛岡市
	宮古市
	大船渡市
	水沢市
	花巻市
	北上市
	久慈市
	遠野市
	一関市
	陸前高田市
	釜石市
	江刺市
	二戸市
	滝沢村
宮城県	仙台市
	石巻市
	塩竈市
	古川市
	気仙沼市
	白石市
	名取市
	角田市

都道府県	市区町村名
	多賀城市
	岩沼市
	七ヶ浜町
	利府町
秋田県	秋田市
	能代市
	横手市
	大館市
	本荘市
	男鹿市
	湯沢市
	大曲市
	鹿角市
山形県	山形市
	米沢市
	鶴岡市
	酒田市
	新庄市
	寒河江市
	上市市
	村山市
	長井市
	天童市
	東根市
	尾花沢市
	南陽市
福島県	福島市
	会津若松市
	郡山市
	いわき市
	白河市
	原町市
	須賀川市

都道府県	市区町村名
	喜多方市
	相馬市
	二本松市
	西郷村
茨城県	水戸市
	日立市
	土浦市
	古河市
	石岡市
	下館市
	結城市
	龍ヶ崎市
	下妻市
	水海道市
	常陸太田市
	高萩市
	北茨城市
	笠間市
	取手市
	岩井市
	牛久市
	つくば市
	ひたちなか市
	鹿嶋市
	潮来市
	守谷市
	大洗町
	東海村
	神栖町
	伊奈町
	谷和原村
	藤代町
栃木県	宇都宮市

5. 市街図収録都市リスト

都道府県	市区町村名
	足利市
	栃木市
	佐野市
	鹿沼市
	日光市
	今市市
	小山市
	真岡市
	大田原市
	矢板市
	黒磯市
群馬県	前橋市
	高崎市
	桐生市
	伊勢崎市
	太田市
	沼田市
	館林市
	渋川市
	藤岡市
	富岡市
	安中市
	富士見村
	群馬町
	新町
	玉村町
埼玉県	さいたま市
	川越市
	熊谷市
	川口市
	行田市
	秩父市
	所沢市

都道府県	市区町村名
	飯能市
	加須市
	本庄市
	東松山市
	岩槻市
	春日部市
	狭山市
	羽生市
	鴻巣市
	深谷市
	上尾市
	草加市
	越谷市
	蕨市
	戸田市
	入間市
	鳩ヶ谷市
	朝霞市
	志木市
	和光市
	新座市
	桶川市
	久喜市
	北本市
	八潮市
	富士見市
	上福岡市
	三郷市
	蓮田市
	坂戸市
	幸手市
	鶴ヶ島市
	日高市

都道府県	市区町村名
	吉川市
	吹上町
	大井町
	三芳町
	毛呂山町
	越生町
	滑川町
	嵐山町
	小川町
	都幾川村
	玉川村
	川島町
	吉見町
	鳩山町
	横瀬町
	皆野町
	長瀨町
	吉田町
	小鹿野町
	両神村
	大滝村
	荒川村
	東秩父村
	美里町
	児玉町
	神川町
	神泉村
	上里町
	大里村
	江南町
	妻沼町
	岡部町
	川本町

都道府県	市区町村名
	花園町
	寄居町
	騎西町
	南河原村
	川里村
	北川辺町
	大利根町
	宮代町
	白岡町
	菖蒲町
	栗橋町
	鷲宮町
	杉戸町
	松伏町
	庄和町
千葉県	千葉市
	銚子市
	市川市
	船橋市
	館山市
	木更津市
	松戸市
	野田市
	佐原市
	茂原市
	成田市
	佐倉市
	東金市
	八日市場市
	旭市
	習志野市
	柏市
	勝浦市

都道府県	市区町村名
	市原市
	流山市
	八千代市
	我孫子市
	鴨川市
	鎌ヶ谷市
	君津市
	富津市
	浦安市
	四街道市
	袖ヶ浦市
	八街市
	印西市
	白井市
	富里市
	沼南町
	酒々井町
	印旛村
	本荳村
	栄町
	山田町
	栗源町
	多古町
	干潟町
	東庄町
	海上町
	飯岡町
	光町
	野栄町
	大網白里町
	九十九里町
	成東町
	山武町

都道府県	市区町村名
	芝山町
	一宮町
	睦沢町
	長生村
	白子町
	長柄町
	長南町
	大多喜町
	夷隅町
	御宿町
	大原町
	岬町
	三芳村
	白浜町
	千倉町
	丸山町
	和田町
	天津小湊町
東京都	東京23区
	八王子市
	立川市
	武蔵野市
	三鷹市
	青梅市
	府中市
	昭島市
	調布市
	町田市
	小金井市
	小平市
	日野市
	東村山市
	国分寺市

都道府県	市区町村名
	国立市
	福生市
	狛江市
	東大和市
	清瀬市
	東久留米市
	武蔵村山市
	多摩市
	稲城市
	羽村市
	あきる野市
	西東京市
	瑞穂町
	日の出町
	桧原村
	奥多摩町
神奈川県	横浜市
	川崎市
	横須賀市
	平塚市
	鎌倉市
	藤沢市
	小田原市
	茅ヶ崎市
	逗子市
	相模原市
	三浦市
	秦野市
	厚木市
	大和市
	伊勢原市
	海老名市
	座間市

都道府県	市区町村名
	南足柄市
	綾瀬市
	葉山町
	寒川町
	大磯町
	二宮町
	中井町
	大井町
	松田町
	山北町
	開成町
	箱根町
	真鶴町
	湯河原町
	愛川町
	清川村
	城山町
	津久井町
	相模湖町
	藤野町
新潟県	新潟市
	長岡市
	三条市
	柏崎市
	新発田市
	新津市
	小千谷市
	加茂市
	十日町市
	見附市
	村上市
	燕市
	栃尾市

5. 市街図収録都市リスト

都道府県	市区町村名
	糸魚川市
	新井市
	五泉市
	白根市
	豊栄市
	上越市
	阿賀野市
	佐渡市
	横越町
	亀田町
富山県	富山市
	高岡市
	新湊市
	魚津市
	氷見市
	滑川市
	黒部市
	砺波市
	小矢部市
	婦中町
	小杉町
石川県	金沢市
	七尾市
	小松市
	輪島市
	珠洲市
	加賀市
	羽咋市
	松任市
	美川町
	野々市町
	内灘町
福井県	福井市

都道府県	市区町村名
	敦賀市
	武生市
	小浜市
	大野市
	勝山市
	鯖江市
	あわら市
山梨県	甲府市
	富士吉田市
	塩山市
	都留市
	山梨市
	大月市
	韮崎市
	南アルプス市
	玉穂町
長野県	長野市
	松本市
	上田市
	岡谷市
	飯田市
	諏訪市
	須坂市
	小諸市
	伊那市
	駒ヶ根市
	中野市
	大町市
	飯山市
	茅野市
	塩尻市
	佐久市
	千曲市

都道府県	市区町村名
	東御市
	軽井沢町
	下諏訪町
岐阜県	岐阜市
	大垣市
	高山市
	多治見市
	関市
	中津川市
	美濃市
	瑞浪市
	羽島市
	恵那市
	美濃加茂市
	土岐市
	各務原市
	可児市
	山県市
	瑞穂市
	岐南町
	笠松町
	柳津町
	墨俣町
	坂祝町
	富加町
	下呂市
静岡県	静岡市
	浜松市
	沼津市
	熱海市
	三島市
	富士宮市
	伊東市

都道府県	市区町村名
	島田市
	富士市
	磐田市
	焼津市
	掛川市
	藤枝市
	御殿場市
	袋井市
	天竜市
	浜北市
	下田市
	裾野市
	湖西市
	伊豆市
	御前崎市
	伊豆長岡町
	清水町
	舞阪町
	新居町
愛知県	名古屋市
	豊橋市
	岡崎市
	一宮市
	瀬戸市
	半田市
	春日井市
	豊川市
	津島市
	碧南市
	刈谷市
	豊田市
	安城市
	西尾市

都道府県	市区町村名
	蒲郡市
	犬山市
	常滑市
	江南市
	尾西市
	小牧市
	稲沢市
	新城市
	東海市
	大府市
	知多市
	知立市
	尾張旭市
	高浜市
	岩倉市
	豊明市
	日進市
	田原市
	東郷町
	長久手町
	西枇杷島町
	豊山町
	師勝町
	西春町
	春日町
	清洲町
	新川町
	大口町
	扶桑町
	木曾川町
	祖父江町
	平和町
	七宝町

都道府県	市区町村名
	美和町
	甚目寺町
	大治町
	蟹江町
	十四山村
	飛島村
	弥富町
	佐屋町
	立田村
	八開村
	佐織町
	阿久比町
	東浦町
	南知多町
	美浜町
	武豊町
	一色町
	吉良町
	幡豆町
	幸田町
	額田町
	三好町
	藤岡町
	音羽町
	一宮町
	小坂井町
	御津町
	渥美町
三重県	津市
	四日市市
	伊勢市
	松阪市
	桑名市

都道府県	市区町村名
	鈴鹿市
	名張市
	尾鷲市
	亀山市
	鳥羽市
	熊野市
	久居市
	いなべ市
	伊賀市
	河芸町
	芸濃町
	美里村
	安濃町
	香良洲町
	一志町
	白山町
	嬉野町
	美杉村
	玉城町
	二見町
	小俣町
	御園村
	度会町
滋賀県	大津市
	彦根市
	長浜市
	近江八幡市
	八日市市
	草津市
	守山市
	栗東市
	志賀町
京都府	京都市

都道府県	市区町村名
	福知山市
	舞鶴市
	綾部市
	宇治市
	宮津市
	亀岡市
	城陽市
	向日市
	長岡京市
	八幡市
	京田辺市
	京丹後市
	大山崎町
	久御山町
	井手町
	宇治田原町
	山城町
	木津町
	加茂町
	笠置町
	和束町
	精華町
	南山城村
大阪府	大阪市
	堺市
	岸和田市
	豊中市
	池田市
	吹田市
	泉大津市
	高槻市
	貝塚市
	守口市

5. 市街図収録都市リスト

都道府県	市区町村名
	枚方市
	茨木市
	八尾市
	泉佐野市
	富田林市
	寝屋川市
	河内長野市
	松原市
	大東市
	和泉市
	箕面市
	柏原市
	羽曳野市
	門真市
	摂津市
	高石市
	藤井寺市
	東大阪市
	泉南市
	四條畷市
	交野市
	大阪狭山市
	阪南市
	島本町
	豊能町
	能勢町
	忠岡町
	熊取町
	田尻町
	岬町
	太子町
	河南町
	千早赤阪村

都道府県	市区町村名
兵庫県	神戸市
	姫路市
	尼崎市
	明石市
	西宮市
	洲本市
	芦屋市
	伊丹市
	相生市
	豊岡市
	加古川市
	龍野市
	赤穂市
	西脇市
	宝塚市
	三木市
	高砂市
	川西市
	小野市
	三田市
	加西市
	篠山市
	養父市
	猪名川町
	稻美町
	播磨町
	揖保川町
	御津町
奈良県	奈良市
	大和高田市
	大和郡山市
	天理市
	橿原市

都道府県	市区町村名
	桜井市
	五條市
	御所市
	生駒市
	香芝市
和歌山県	和歌山市
	海南市
	橋本市
	有田市
	御坊市
	田辺市
	新宮市
	貴志川町
	岩出町
鳥取県	鳥取市
	米子市
	倉吉市
	境港市
島根県	松江市
	浜田市
	出雲市
	益田市
	大田市
	安来市
	江津市
	平田市
岡山県	岡山市
	倉敷市
	津山市
	玉野市
	笠岡市
	井原市
	総社市

都道府県	市区町村名
	高梁市
	新見市
	備前市
	瀬戸内市
	御津町
	建部町
	瀬戸町
	山陽町
	赤坂町
	熊山町
	吉井町
	日生町
	吉永町
	佐伯町
	和気町
	灘崎町
	早島町
	山手村
	清音村
	船穂町
	金光町
	鴨方町
	寄島町
	里庄町
	矢掛町
	美星町
	芳井町
	真備町
	北房町
	哲西町
	勝山町
	落合町
	湯原町

都道府県	市区町村名
	久世町
	吉備中央町
	八束村
	中和村
	富村
	奥津町
	上齋原村
	阿波村
	鏡野町
	勝田町
	勝央町
	奈義町
	勝北町
	大原町
	東粟倉村
	西粟倉村
	美作町
	作東町
	英田町
	中央町
	旭町
	久米南町
	久米町
	柵原町
広島県	広島市
	呉市
	竹原市
	三原市
	尾道市
	因島市
	福山市
	府中市
	三次市

都道府県	市区町村名
	庄原市
	大竹市
	東広島市
	廿日市市
	府中町
	海田町
	熊野町
	坂町
	御調町
	向島町
山口県	下関市
	宇部市
	山口市
	萩市
	防府市
	下松市
	岩国市
	小野田市
	光市
	長門市
	柳井市
	美祢市
	周南市
	和木町
	秋穂町
	小郡町
	阿知須町
徳島県	徳島市
	鳴門市
	小松島市
	阿南市
香川県	高松市
	丸亀市

都道府県	市区町村名
	坂出市
	善通寺市
	観音寺市
	さぬき市
	東かがわ市
愛媛県	松山市
	今治市
	宇和島市
	八幡浜市
	新居浜市
	西条市
	大洲市
	伊予市
	北条市
	四国中央市
高知県	高知市
	室戸市
	安芸市
	南国市
	土佐市
	須崎市
	中村市
	宿毛市
	土佐清水市
福岡県	北九州市
	福岡市
	大牟田市
	久留米市
	直方市
	飯塚市
	田川市
	柳川市
	山田市

都道府県	市区町村名
	甘木市
	八女市
	筑後市
	大川市
	行橋市
	豊前市
	中間市
	小郡市
	筑紫野市
	春日市
	大野城市
	宗像市
	太宰府市
	前原市
	古賀市
	那珂川町
	宇美町
	篠栗町
	志免町
	須恵町
	新宮町
	久山町
	粕屋町
	福岡町
	津屋崎町
	芦屋町
	水巻町
	岡垣町
	遠賀町
	穂波町
	二丈町
	志摩町
	苅田町

5. 市街図収録都市リスト

都道府県	市区町村名
	吉富町
佐賀県	佐賀市
	唐津市
	鳥栖市
	多久市
	伊万里市
	武雄市
	鹿島市
長崎県	長崎市
	佐世保市
	島原市
	諫早市
	大村市
	平戸市
	松浦市
	五島市
	長与町
	時津町
	波佐見町
熊本県	熊本市
	八代市
	人吉市
	荒尾市
	水俣市
	玉名市
	本渡市
	山鹿市
	牛深市
	菊池市
	宇土市
大分県	大分市
	別府市
	中津市

都道府県	市区町村名
	日田市
	佐伯市
	臼杵市
	津久見市
	竹田市
	豊後高田市
	杵築市
	宇佐市
宮崎県	宮崎市
	都城市
	延岡市
	日南市
	小林市
	日向市
	串間市
	西都市
	えびの市
	清武町
	田野町
	佐土原町
鹿児島県	鹿児島市
	薩摩川内市
	鹿屋市
	枕崎市
	串木野市
	阿久根市
	名瀬市
	出水市
	大口市
	指宿市
	加世田市
	国分市
	西之表市

都道府県	市区町村名
	垂水市
沖縄県	那覇市
	石川市
	具志川市
	宜野湾市
	平良市
	石垣市
	浦添市
	名護市
	糸満市
	沖縄市
	豊見城市
	南風原町

6. 地図ディスクについて

地図データについて

このナビゲーションシステムの「地図」は財団法人日本デジタル道路地図協会の「2004年度版全国デジタル道路地図データベース」と株式会社ゼンリンの地理情報に基づいて、アイシン・エイ・ダブリュ株式会社と株式会社トヨタマップマスターが2004年10月現在までの情報を網羅し、製作したものです。(一部新設道路を除く)但し、調査時期やその取得方法により現場の状況と異なる場合があるため、使用に際しては実際の道路状況および交通規制にしたがってください。

いかなる形式においても著作権者に無断でこの地図の全部または一部を複製し、利用することを固く禁じます。

- この地図の作成に当たっては、国土交通省国土地理院発行の5万分の1地形図および2.5万分の1地形図を使用しました。
- この地図の作成に当たっては、国土情報整備事業の一環として国土交通省国土地理院において作成された、国土数値情報を使用しました。
- この地図の作成に当たっては、財団法人日本デジタル道路地図協会の全国デジタル道路地図データベースを使用しました。
- この地図に使用している事故多発地点データは、警察庁および国土交通省のデータをもとに作成しました。
- この地図に使用しているボトルネック踏み切りデータは、国土交通省の資料を参考に作成しました。
- 交通規制データの保証について
この地図に使用している交通規制データは、道路交通法に基づき全国交通安全活動推進センターが作成した交通規制番号図を用いて(財)日本交通管理技術協会(TMT)が作成したものを使用しています。
- 道路交通規制の優先について
このデータが現場の交通規制と違う場合は、現場の交通規制標識・標示等にしたがってください。
- 著作権及び使用実施権について
この地図に使用している交通規制データの著作権は、(財)日本交通管理技術協会(TMT)が有し、二次的著作物作成の使用実施権は(株)ゼンリンが取得しています。
この地図に使用している交通規制データを無断で複製・加工または改変することはできません。

©財団法人 日本デジタル道路地図協会

©TMT

©アイシン・エイ・ダブリュ(株) & (株)ゼンリン & (株)トヨタマップマスター & (株)昭文社

交通規制データ・高速道路料金データについて

- ・ 使用している交通規制データは、(財)日本交通管理技術協会(TMT)が作成した、2004年4月現在のものであります。(承認番号 05-2)
- ・ 使用している高速道路・都市高速の料金データは、2004年10月現在のものであります。(一部新設道路を除く)

6. 地図ディスクについて

VICSサービスエリアについて

(05年3月現在)

収録されているVICSエリアは、下記の都道府県が対象となります。

北海道（札幌地区、旭川地区、函館地区、釧路地区、北見地区、室蘭地区、帯広地区）、
青森県、岩手県、宮城県、秋田県、山形県、福島県、茨城県、栃木県、群馬県、千葉県、
埼玉県、東京都、神奈川県、新潟県、富山県、石川県、福井県、山梨県、静岡県、長野県、愛知県、
岐阜県、三重県、滋賀県、京都府、大阪府、兵庫県、奈良県、和歌山県、鳥取県、
島根県、岡山県、広島県、山口県、徳島県、香川県、愛媛県、高知県、福岡県、佐賀県、
長崎県、大分県、熊本県、宮崎県、鹿児島県、沖縄県

VICS提供情報エリアが拡大されても、本データベースでは新しく拡大された提供情報エリアでのレベル3（地図表示型）表示はできません。

個人宅電話番号・名称データについて

この地図に使用している個人宅電話番号・名称データは日本ソフト販売（株）の「Bellemax[®]」（1999年6月～2003年9月収録）のデータを使用しています。

7. VICS情報有料放送サービス契約約款

VICS情報有料放送サービス契約約款

第1章 総則

(約款の適用)

第1条 財団法人道路交通情報通信システムセンター（以下「当センター」といいます。）は、放送法（昭和25年法律第132号）第52条の4の規定に基づき、このVICS情報有料放送サービス契約約款（以下「この約款」といいます。）を定め、これによりVICS情報有料放送サービスを提供します。

(約款の変更)

第2条 当センターは、この約款を変更することがあります。この場合には、サービスの提供条件は、変更後のVICS情報有料放送サービス契約約款によります。

(用語の定義)

第3条 この約款においては、次の用語はそれぞれ次の意味で使用します。

- (1) VICSサービス
当センターが自動車を利用中の加入者のために、FM多重放送局から送信する、道路交通情報の有料放送サービス
- (2) VICSサービス契約
当センターからVICSサービスの提供を受けるための契約
- (3) 加入者
当センターとVICSサービス契約を締結した者
- (4) VICSデスクランブラー
FM多重放送局からのスクランブル化（攪乱）された電波を解読し、放送番組の視聴を可能とするための機器

第2章 サービスの種類等

(VICSサービスの種類)

第4条 VICSサービスには、次の種類があります。

- (1) 文字表示型サービス
文字により道路交通情報を表示する形態のサービス
- (2) 簡易図形表示型サービス
簡易図形により道路交通情報を表示する形態のサービス
- (3) 地図重畳型サービス
車載機のもつデジタル道路地図上に情報を重畳表示する形態のサービス

(VICSサービスの提供時間)

第5条 当センターは、原則として一週間に概ね120時間以上のVICSサービスを提供します。

第3章 契約

(契約の単位)

第6条 当センターは、VICSデスクランブラー1台毎に1のVICSサービス契約を締結します。

(サービスの提供区域)

第7条 VICSサービスの提供区域は、別表1のとおりとします。ただし、そのサービス提供区域内であっても、電波の伝わりにくいところでは、VICSサービスを利用することができない場合があります。

(契約の成立等)

第8条 VICSサービスは、VICS対応FM受信機（VICSデスクランブラーが組み込まれたFM受信機）を購入したことにより、契約の申込み及び承諾がなされたものとみなし、以後加入者は、継続的にサービスの提供を受けることができるものとします。

(VICSサービスの種類の変更)

第9条 加入者は、VICSサービスの種類に対応したVICS対応FM受信機を購入することにより、第4条に示すVICSサービスの種類の変更を行うことができます。

(契約上の地位の譲渡又は承継)

第10条 加入者は、第三者に対し加入者としての権利の譲渡又は地位の承継を行うことができます。

(加入者が行う契約の解除)

第11条 当センターは、次の場合には加入者がVICSサービス契約を解除したものとみなします。

- (1) 加入者がVICSデスクランブラーの使用を将来にわたって停止したとき
- (2) 加入者の所有するVICSデスクランブラーの使用が不可能となったとき

(当センターが行う契約の解除)

第12条

- 1 当センターは、加入者が第16条の規定に反する行為を行った場合には、VICSサービス契約を解除することがあります。また、第17条の規定に従って、本放送の伝送方式の変更等が行われた場合には、VICSサービス契約は、解除されたものと見なされます。
- 2 第11条又は第12条の規定により、VICSサービス契約が解除された場合であっても、当センターは、VICSサービスの視聴料金の払い戻しをいたしません。

第4章 料金

(料金の支払い義務)

第13条 加入者は、当センターが提供するVICSサービスの料金として、契約単位ごとに加入時に別表2に定める定額料金の支払いを要します。なお、料金は、加入者が受信機を購入する際に負担していただいております。

第5章 保守

(当センターの保守管理責任)

第14条 当センターは、当センターが提供するVICSサービスの視聴品質を良好に保持するため、適切な保守管理に努めます。ただし、加入者の設備に起因する視聴品質の劣化に関してはこの限りではありません。

(利用の中止)

第15条

- 1 当センターは、放送設備の保守上又は工事上やむを得ないときは、VICSサービスの利用を中止することがあります。
- 2 当センターは、前項の規定によりVICSサービスの利用を中止するときは、あらかじめそのことを加入者にお知らせします。ただし、緊急やむを得ない場合は、この限りではありません。

第6章 雑則

(利用に係る加入者の義務)

第16条 加入者は、当センターが提供するVICSサービスの放送を再送信又は再配分することはできません。

(免責)

第17条

- 1 当センターは、天災、事変、気象などの視聴障害による放送休止、その他当センターの責めに帰すことのできない事由によりVICSサービスの視聴が不可能ない困難となった場合には一切の責任を負いません。また、利用者は、道路形状が変更した場合等、合理的な事情がある場合には、VICSサービスが一部表示されない場合があることを了承するものとします。但し、当センターは、当該変更においても、変更後3年間、当該変更に対応していない旧デジタル道路地図上でも、VICSサービスが可能な限度で適切に表示されるように、合理的な努力を傾注するものとします。
- 2 VICSサービスは、FM放送の電波に多重して提供されているので、本放送の伝送方式の変更等が行われた場合には、加入者が当初に購入された受信機によるVICSサービスの利用ができなくなります。当センターは、やむを得ない事情があると認める場合には、3年以上の期間を持って、VICSサービスの「お知らせ」画面等により、加入者に周知のうえ、本放送の伝送方式の変更を行うことがあります。

7. VICS 情報有料放送サービス契約約款

[別表1] 「サービスの提供区域」

東京都 23区及び昭島市、あきる野市、稲城市、青梅市、清瀬市、国立市、小金井市、国分寺市、小平市、狛江市、立川市、多摩市、調布市、西東京市、八王子市、羽村市、東久留米市、東村山市、東大和市、日野市、府中市、福生市、町田市、三鷹市、武蔵野市、武蔵村山市

神奈川県 厚木市、綾瀬市、伊勢原市、海老名市、小田原市、鎌倉市、川崎市、相模原市、座間市、逗子市、茅ヶ崎市、秦野市、平塚市、藤沢市、三浦市、南足柄市、大和市、横須賀市、横浜市中区

埼玉県 上尾市、朝霞市、入間市、岩槻市、桶川市、春日部市、加須市、上福岡市、川口市、川越市、北本市、行田市、久喜市、熊谷市、鴻巣市、越谷市、さいたま市、坂戸市、幸手市、狭山市、志木市、草加市、秩父市、鶴ヶ島市、所沢市、戸田市、新座市、蓮田市、鳩ヶ谷市、羽生市、飯能市、東松山市、日高市、深谷市、富士見市、本庄市、三郷市、八潮市、吉川市、和光市、蕨市

千葉県 我孫子市、市川市、市原市、印西市、浦安市、柏市、勝浦市、鎌ヶ谷市、鴨川市、木更津市、佐倉市、白井市、袖ヶ浦市、館山市、千葉市、銚子市、東金市、流山市、習志野市、成田市、野田市、船橋市、松戸市、茂原市、八街市、八千代市、四街道市

愛知県 安城市、一宮市、稲沢市、犬山市、岩倉市、大府市、岡崎市、尾張旭市、春日井市、蒲郡市、刈谷市、江南市、小牧市、新城市、瀬戸市、高浜市、知多市、知立市、津島市、東海市、常滑市、豊明市、豊川市、豊田市、豊橋市、名古屋市中区、西尾市、日進市、半田市、尾西市、碧南市

大阪府 池田市、和泉市、泉大津市、泉佐野市、茨木市、大阪市、大阪狭山市、貝塚市、交野市、門真市、河内長野市、岸和田市、堺市、四条畷市、吹田市、摂津市、泉南市、大東市、高石市、高槻市、豊中市、富田林市、寝屋川市、羽曳野市、東大阪市、枚方市、藤井寺市、松原市、真面目市、守口市、八尾市

京都府 宇治市、亀岡市、京田辺市、京都市、城陽市、長岡京市、福知山市、舞鶴市、宮津市、向日市、八幡市

長野県 飯田市、飯山市、伊那市、上田市、大町市、岡谷市、更埴市、駒ヶ根市、小諸市、佐久市、塩田町、須坂市、諏訪市、茅野市、中野市、長野市、松本市

兵庫県 相生市、明石市、赤穂市、芦屋市、尼崎市、伊丹市、小野市、加古川市、加西市、川西市、神戸市、三田市、洲本市、高砂市、宝塚市、龍野市、豊岡市、西宮市、西脇市、姫路市、三木市

福岡県 飯塚市、大川市、大野城市、大牟田市、春日市、北九州市、久留米市、古賀市、田川市、大宰府市、筑後市、筑紫野市、中間市、直方市、福岡市、前原市、宗像市、柳川市、山田市、八女市、行橋市

広島県 因島市、尾道市、呉市、竹原市、廿日市市、広島市、福山市、府中市、三原市、三次市

宮城県 石巻市、岩沼市、角田市、気仙沼市、塩竈市、白石市、仙台市、多賀城市、名取市、古川市

北海道 (札幌地区) 赤平市、芦別市、石狩市、岩見沢市、歌志内市、恵庭市、江別市、小樽市、北広島市、札幌市、砂川市、滝川市、伊達市、千歳市、苫小牧市、登別市、美瑛市、三笠市、室蘭市、夕張市

静岡県 熱海市、伊東市、磐田市、御殿場市、静岡市、島田市、下田市、裾野市、天竜市、沼津市、浜北市、浜松市、袋井市、富士市、藤枝市、富士宮市、三島市、焼津市

群馬県 安中市、伊勢崎市、太田市、桐生市、渋川市、高崎市、館林市、富岡市、沼田市、藤岡市、前橋市

福島県 会津若松市、いわき市、喜多方市、郡山市、白河市、須賀川市、相馬市、二本松市、原町市、福島市

岡山県 井原市、岡山市、笠岡市、倉敷市、総社市、高梁市、玉野市、津山市、新見市

沖縄県 糸満市、浦添市、沖縄市、宜野湾市、名護市、那覇市

宮崎県 小林市、西都市、日南市、延岡市、都城市、宮崎市

岐阜県 惠那市、大垣市、各務原市、岐阜市、関市、高山市、多治見市、土岐市、中津川市、羽島市、瑞浪市、美濃加茂市、山県市、瑞穂市

三重県 伊勢市、尾鷲市、亀山市、桑名市、鈴鹿市、津市、久居市、松阪市、四日市市

山口県 岩国市、宇部市、小野田市、下松市、下関市、長門市、萩市、光市、防府市、美祿市、柳井市、山口市、周南市

茨城県 石岡市、笠間市、北茨城市、古河市、高萩市、土浦市、下館市、下妻市、日立市、常陸太田市、ひたちなか市、水戸市、結城市

北海道 (旭川地区) 旭川市、士別市、名寄市、富良野市、留萌市
和歌山県 有田市、海南市、御坊市、新宮市、田辺市、和歌山市

滋賀県 大津市、近江八幡市、草津市、彦根市、守山市、八日市市、栗東市

奈良県 生駒市、橿原市、香芝市、御所市、桜井市、天理市、奈良市、大和郡山市、大和高田市

栃木県 足利市、小山市、宇都宮市、大田原市、小山市、鹿沼市、黒磯市、佐野市、栃木市、日光市、真岡市、矢板市

山梨県 塩山市、大月市、甲府市、都留市、韮崎市、富士吉田市、山梨市、南アルプス市

新潟県 小千谷市、柏崎市、加茂市、五泉市、三条市、新発田市、上越市、白根市、燕市、栃尾市、豊栄市、長岡市、新潟市、新津市、見附市、村上市、両津市

石川県 金沢市、小松市、珠洲市、七尾市、羽咋市、松任市、輪島市

北海道 (函館地区) 函館市

熊本県 荒尾市、牛深市、宇土市、菊池市、熊本市、玉名市、人吉市、水俣市、八代市、山鹿市

大分県 宇佐市、臼杵市、大分市、杵築市、佐伯市、竹田市、津久見市、中津市、田川市、別府市

香川県 坂出市、善通寺市、高松市、丸亀市、さぬき市、東かがわ市

愛媛県 今治市、伊予市、伊予三島市、宇和島市、大洲市、川之江市、西条市、東予市、新居浜市、松山市、八幡浜市

佐賀県 伊万里市、鹿島市、唐津市、佐賀市、多久市、武雄市、鳥栖市

長崎県 諫早市、大村市、佐世保市、島原市、長崎市、平戸市、福江市、松浦市

鹿児島県 阿久根市、出水市、指宿市、大口市、鹿児島市、加世田市、鹿屋市、国分市、川内市、垂水市、西之表市、枕崎市

徳島県 阿南市、小松島市、徳島市、鳴門市

高知県 安芸市、高知市、宿毛市、須崎市、土佐市、土佐清水市、中村市、南国市、室戸市

福井県 大野市、小浜市、鯖江市、武生市、敦賀市、福井市

富山県 津川市、小矢部市、黒部市、新湊市、高岡市、砺波市、富山市、滑川市、氷見市

山形県 上山市、寒河江市、酒田市、新庄市、鶴岡市、天童市、長井市、南陽市、東根市、村山市、山形市、米沢市

秋田県 秋田市、大館市、男鹿市、能代市、本荘市、湯沢市

青森県 青森市、黒石市、五所川原市、十和田市、八戸市、弘前市、三沢市、むつ市

鳥取県 出雲市、江津市、大田市、浜田市、平田市、益田市、松江市、安来市

鳥取県 倉吉市、境港市、鳥取市、米子市

岩手県 一関市、大船渡市、釜石市、北上市、久慈市、遠野市、花巻市、宮古市、水沢市、盛岡市、陸前高田市

北海道 (釧路地区) 釧路市、根室市、帯広市
北海道 (北見地区) 網走市、北見市、紋別市

[別表2] 視聴料金 315円 (うち消費税15円)
ただし、車載機購入価格に含まれております。

8. お手入れについて

本機のお手入れについて

- 汚れをおとすときは、柔らかい布（シリコンクロスなど）をお使いください。

汚れがひどいとき、水でうすめた台所用洗剤にひたした布をよく絞ってふきとり、乾いた布でしあげる。

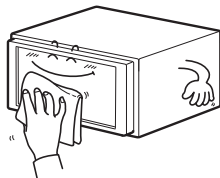

タッチパネルは傷がつきやすいのでご注意ください。

化学ぞうきんをご使用の際は、その注意書に従ってください。

- ベンジンやシンナーなどの揮発性のある薬品は使用しないでください。

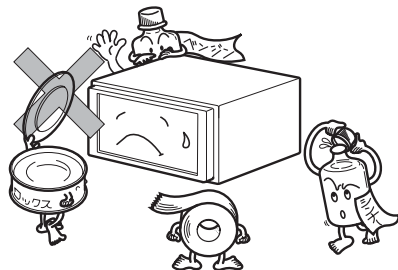

変質したり、塗装がはげることがあります。

アンテナのお手入れについて

- 一度、貼り付けたフィルムアンテナははがさないようにしてください。機能が損なわれません。
- フロントウィンドウ（室内側）のお手入れの際、フィルムアンテナは柔らかい布で優しく拭き取るようにしてください。汚れのひどいときは水に薄めた中性洗剤に浸した布で乾拭きしてください。アルコール、シンナー、ベンジン、ガソリン等揮発性のものはご使用にならないでください。表面処理を傷める原因となります。
- フィルムアンテナ貼り付け後しばらくたってから、稀に気泡が発生することがありますが、油膜が完全に除去されている場合は数日で消えます。
- 一部の車種に採用されている断熱ガラス、熱遮断フィルムには電波を反射させる性質があり、受信感度が極端に低下する場合があります。またお車のフロントガラスにミラータイプ等のフィルムを貼っている場合、受信感度が落ちることがあります。

9. ユーザー登録の案内とアフターサービスについて

ユーザー登録のご案内

ユーザー登録について

この製品は、より確実にお客様をサポートさせていただくために「**ご愛用カード**」の送付、またはインターネットからの登録を実施させていただいております。
また、当社新製品開発のためにアンケートの記入もご依頼しております。

ユーザー登録の方法について

●「ご愛用カード」の送付によるご登録

製品に同根しています「**ご愛用カード**」に住所、お名前、電話番号および裏面のアンケートに必要な事項をご記入のうえ弊社まで送付してください。登録内容に変更がある場合は、インターネットの弊社ご登録専用ホームページにご連絡いただければ対応させていただきます。

● インターネットによるご登録

弊社ご登録専用ホームページにアクセスし、住所、お名前、電話番号およびアンケートに必要な事項をご記入のうえ送信してください。登録内容に変更がある場合は、インターネットの弊社ご登録専用ホームページにご連絡いただければ対応させていただきます。ご登録専用ホームページのアドレスは下記になります。

<https://www.fujitsu-ten.co.jp/eclipse/user/html/user>

お客様の個人情報について

当社は、お客様個人に関する情報の重要性を認識し、厳重な管理を行っております。

アフターサービス

1. この商品には保証書を添付しております。
保証書は販売店でお受け取りの際、必ず、「販売店名、お買い上げ日」などの記入および記載内容をお確かめのうえ、大切に保管してください。
2. 保証期間は、お買い上げ日から1年間です。
3. 調子が悪いとすぐ故障と考えがちですが、修理に出す前に本書をもう一度よくご覧のうえ調べてください。簡単な調整やお手入れで直ることがあります。それでも具合が悪いときは、次により修理をお申しつけください。
 - ◆修理の受け付けは、お求めの販売店が行います。
 - ◆保証期間中は、商品に保証書を添えてお求めの販売店にお持ち込みください。保証書に記載しております保証規定にもとづいて、無料で修理いたします。
※修理、点検に要する商品の脱着費用は、保証期間内においても基本的に有償となります。
 - ◆保証期間が過ぎているときは、お客様のご希望によりまして、有料で修理をお引き受けいたしますのでお求めの販売店にお持ち込みください。
4. 出張による修理、点検は行っておりません。
5. この商品の補修用性能部品（機能を維持するために必要な部品）は、製造打ち切り後最低6年間保有しております。

9. ユーザー登録の案内とアフターサービスについて

商品に関するお問い合わせ先 アフターサービスについて

商品のアフターサービスに関するお問い合わせはお求めの販売店または下記「お客様相談窓口」へ

※修理のご依頼は、お求めの販売店へお願いいたします。

【お客様相談窓口】

富士通テン（株）本社	0120-022210
北海道全域	(011) 821-2221
東北、関東、甲信越地区	(03) 3366-3833
中部、北陸地区	(052) 581-8726
近畿、中国、四国地区	(078) 682-2245
九州全域、沖縄	(092) 511-3252

受付時間：午前10:00～12:00 午後1:00～5:00
(土・日・祝日などを除く)

<商品のご購入、組み合わせ等に関するお問い合わせについては、お求めの販売店または最寄りの下記販売会社へ>

富士通テン東日本（株）	〒160-0023 東京都新宿区西新宿8丁目14番24号 (西新宿KFビル)	(03)5330-6244	東京、神奈川、千葉、 甲信越地区
北海道支社	〒003-0809 札幌市白石区菊水9条2丁目2番38号	(011)821-2221	北海道全域
北関東支店	〒329-0201 栃木県小山市大字栗宮1851番地1	(0285)22-6410	栃木、埼玉、群馬、 茨城
東北営業所	〒983-0841 仙台市宮城野区原町2丁目3番48号 (イワイビル)	(022)256-2291	東北地区
富士通テン中部（株）	〒450-0003 名古屋市中村区名駅南3丁目11番10号	(052)581-8621	中部、北陸地区
富士通テン西日本（株）	〒663-8241 西宮市津門大塚町7番35号	(0798)36-7481	兵庫、大阪、京都、 滋賀、奈良、和歌山
中国支店	〒734-0044 広島市南区西霞町2番25号	(082)255-2422	中国地区
四国支店	〒760-0034 高松市内町1番13号（日新内町ビル）	(087)822-1411	四国地区
九州支社	〒815-0032 福岡市南区塩原2丁目7番7号	(092)511-3210	九州全域、沖縄

10.仕様

GPS フィルムアンテナ

寸法	26 (W) × 16 (H) × 6 (D) mm (突起部を除く)
重量	約86 (g)
供給電源電圧	4.2～5.0 (V)
消費電流	10 (mA) (最大)
作動温度	-30～85 (°C)
保存温度	-40～100 (°C)

テレビ・ディスプレイ

受信チャンネル	VHF1～12チャンネル、UHF13～62チャンネル
液晶パネル	6.5型ワイド低反射パネル
画面寸法	143.4 (W) × 79.3 (H) mm
画素数	280,800個 (400 (H) × 234 (V) × 3)
有効画素率	99.99%以上
表示方法	透過型カラーフィルター方式
駆動方式	TFT (薄膜トランジスタ) アクティブマトリックス方式
動作温度範囲	-20°C～+65°C
保存温度範囲	-40°C～+85°C

ラジオ・チューナー部

受信周波数	● AM522～1,629kHz ● FM76～90MHz
実用感度	● AM22 μ V (S/N20dB) ● FM14dBf (新IHF)
周波数特性	30～15,000Hz (FM)
ステレオセパレーション	35dB (1kHz)

CD部

ワウ・フラッタ	測定限界以下
高調波歪み率	0.01% (0dB、1kHz)
周波数特性	20～20,000Hz
S/N比	90dB (1kHz)
ダイナミックレンジ	88dB

10.仕様

共通部

定格出力	15W×4 (1kHz、1%4Ω) (EIAJ)
最大出力	40W×4 (試験電圧14.4V)
適合負荷インピーダンス	4Ω (各チャンネル)
電源電圧	DC13.2V (10.5-15.8V) アース専用
消費電流	●0.5W×4出力時 約3.7A ●最大約15A
外形寸法	横幅180mm・高さ100mm・奥行165mm
質量(重量)	約3.2kg

バックアイカメラ(別売)

撮像素子	1/4インチ カラー CCD
CCD画素数	約27万画素
水平解像度	300TV (中心) 以上
カメラ	焦点距離 f = 1.7mm
	F値 1 : 3.0
	画角(水平、垂直) 135°、105°
TV方式	NTSC
標準映像出力レベル	1Vp-p (75Ω)
最低被写体照度	1.8 lux (25IRE)
ホワイトバランス方式	自動
自動感度調整範囲	1 : 1600以上
電源電圧	DC6V ± 0.3V
消費電流	150mA (最大)
ケーブル長	12.0m
使用温度範囲	-20℃ ~ +60℃
保存温度範囲	-30℃ ~ +80℃
外形寸法カメラユニット (W×H×D)	約27mm×24mm×24mm
質量(重量)	約35g (ケーブル除く)

製品の仕様および外観等の変更により、本書の内容が本機と一致しない場合がありますのでご了承ください。

商品のアフターサービスに関するお問い合わせは、お買い求めの販売店またはお客様相談窓口までお願い致します。

富士通テン株式会社「お客様相談窓口」

 0120-022210

受付時間 午前10:00~12:00、午後1:00~5:00

(土・日・祝日などを除く)

富士通テン株式会社

〒652-8510 神戸市兵庫区御所通1丁目2番28号

電話 神戸 (078) 671-5081



この説明書の印刷には、植物性大豆油インキを使用しています。

この説明書は、再生紙を使用しています。

©富士通テン株式会社 2005

090002-28280700
0505C (N)