

N-VAN(H30. 7~R3. 2)

- ◆取付適合情報
- ◆車両側車速・パーキング・リバース信号接続情報
- ◆ステアリングリモコン信号接続情報

◆取付適合情報

年式	型式	タイプ	取付位置	フローティング					車両コネクタ				
				AVN-HS01F DAV-DS01F									
				取付可否	取付キット	変換コード	スライドベース位置			ディスプレイ位置			
		前後	左右	上下									
H30. 7 5 R3. 2	JJ1 JJ2	AM/FM チューナー 装備タイプ	上段	◎	2278 + ホンダ純正部品	2227 + 2067				HO-06			
			下段								注3	注6, 7	注9, 10, 12
		ナビ装着用 スペシャル パッケージ 装備タイプ	上段	◎5	2278 + ホンダ純正部品	2227 + 2067 + 注11		奥	中央		上端	HO-05	
			下段										注4
		USBオーディオ 装備タイプ	上段	未調査	未調査	未調査			未調査				未調査
			下段										
注1, 2, 13													

- 注記
- 平成30年10月時点の調査結果に基づく情報です。調査日以降に発売された車両に関する情報は含まれませんので、ご注意ください。
  - メーカーオプションのナビ、オーディオ装備車は未調査です。
  - 運転席側1スピーカータイプです。取付けには、スピーカーの取付けが必要です。
  - 車両に装備されているTVアンテナの使用はできません。
  - ステアリングオーディオスイッチ装備車の場合、ステアリングオーディオスイッチの使用が可能です。接続方法は「◆ステアリングリモコン信号の接続」をご参照ください。
  - エーモン工業株式会社製 ホンダフェイスパネル 製品コード 2278が使用可能です。
  - ディーラー等で下記に記載した純正部品を購入して取付けてください。  
・取付けアタッチメント(純正品番:08B00-TXA-000A)が必要です。
  - オーディオ取付け用ブラケットは装備されていません。ディーラー等で下記に記載した純正部品を購入して取付けてください。  
・取付けアタッチメント(純正品番:08B00-TXA-000B)が必要です。
  - エーモン工業株式会社製 オーディオハーネス 製品コード 2227が使用可能です。
  - エーモン工業株式会社製 アンテナ変換コード 製品コード 2067が使用可能です。
  - 車両に装備されているバックカメラを使用する場合は、車両側コネクタおよびAVN側バックアイカメラ用コネクタに適合する市販の変換コードを使用してください。
  - 車両オーディオコネクタと接続する際は、取付けアタッチメントに付属の変換ハーネスを組合わせて接続してください。  
なお、変換ハーネスの20P側にはバックアップ電源、アースが配線されていません。  
「バックアップ電源、アースの取り出し方法」を参照の上、ナビ本体に付属のエレタップを使用してバックアップ電源およびアースを取り出してください。
  - アイドリングストップ搭載車の場合、車両のご使用状況やバッテリーの状態などにより、エンジン再始動時にAVN本体が再起動する場合があります。
  - 記載しているスライドベースおよびディスプレイ位置は目安のため、ハザードスイッチ等の操作および運転操作に支障が無く、車両側と干渉しない範囲で必要に応じ調整してください。  
なお、ディスプレイの上下位置によってはディスプレイを倒した際に、ディスプレイの下側が車両側と干渉しますので、傷付きまたは破損の無きよう、お取り扱いにご注意ください。  
また、ディスプレイが車両側と干渉しますので、ディスプレイの左右方向角度調整はできません。
  - 車両への取付状態によっては、ディスプレイの可動範囲に制約が発生する場合があります。

N-VAN(H30. 7~R3. 2)

●バックアップ電源、アースの取り出し方法

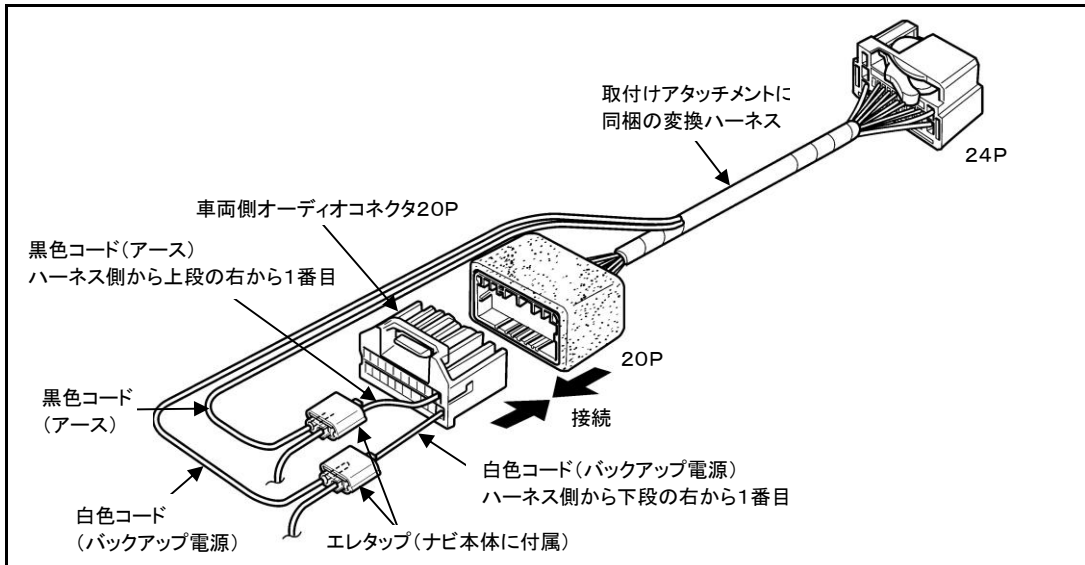

## N-VAN(H30. 7~R3. 2)

### ◆車両側車速・パーキング・リバース信号の接続

#### ■タイプ：AM/FMチューナー装備タイプ

- ①位置：運転席側ヒューズボックス下側
- ②位置：運転席側ヒューズボックス内
- ③位置：メーターユニット裏

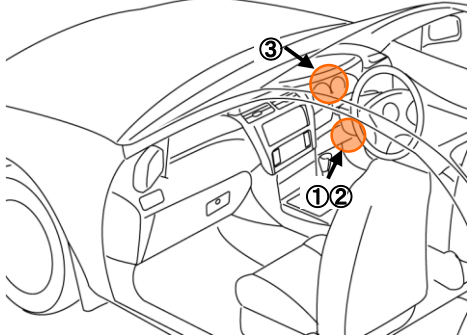

①ヒューズボックス下側コネクタ25P(白)

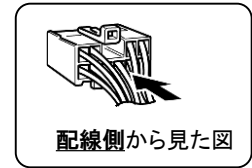
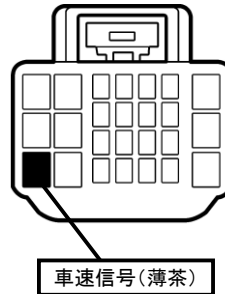

②ヒューズボックス内コネクタ12P(緑)

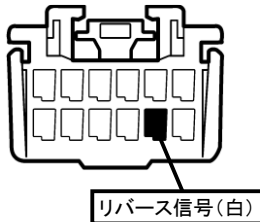

③メーターユニットコネクタ32P(灰)

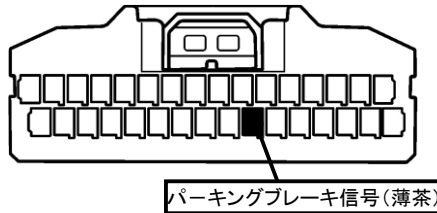

・車両の(線色)は変更される場合がありますので参考情報としてください。

#### ■タイプ：ナビ装着用スペシャルパッケージ装備タイプ

- ①位置：純正デッキ取付位置奥
- ②位置：純正デッキ取付位置奥
- ③位置：運転席側ヒューズボックス内

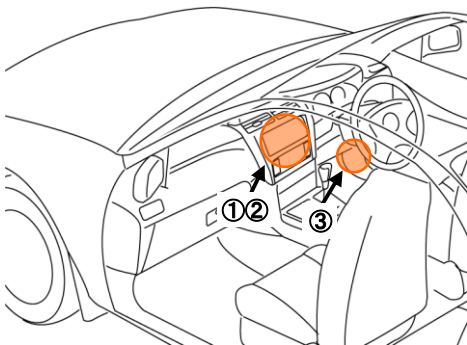

①オーディオコネクタ24P(灰)

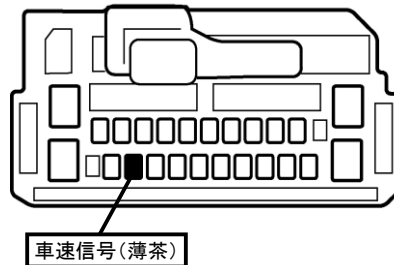

②オプションコネクタ3P(灰)

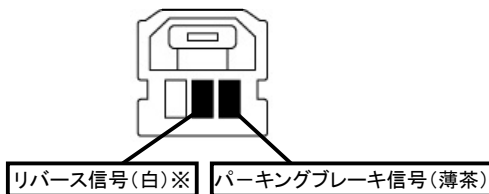

③ヒューズボックス内コネクタ12P(緑)

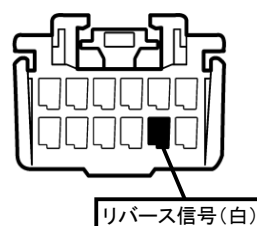

・車両の(線色)は変更される場合がありますので参考情報としてください。

#### 【※注記】

②オプションコネクタ3P内のリバース信号は車両ハーネスの線径が細く、接触不良のおそれがあるため、同梱のエレタップは使用できません。エレタップを使用する場合は③ヒューズボックス内12Pコネクタのリバース信号に接続してください。

## N-VAN(H30. 7~R3. 2)

### ◆ステアリングリモコン信号の接続

- 型 式 : JJ1、JJ2
- タ イ プ : ナビ装着用スペシャルパッケージ装備タイプ

位置:純正デッキ取付位置奥

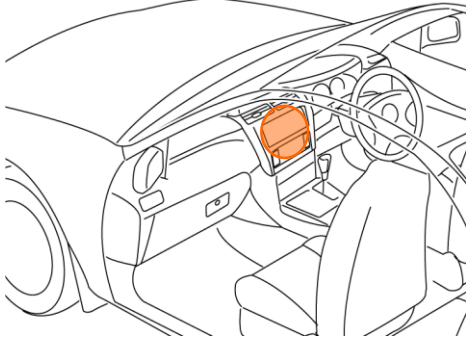

### ■ステアリングリモコン信号取り出し位置

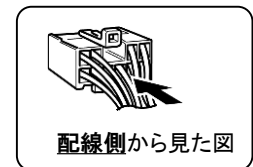
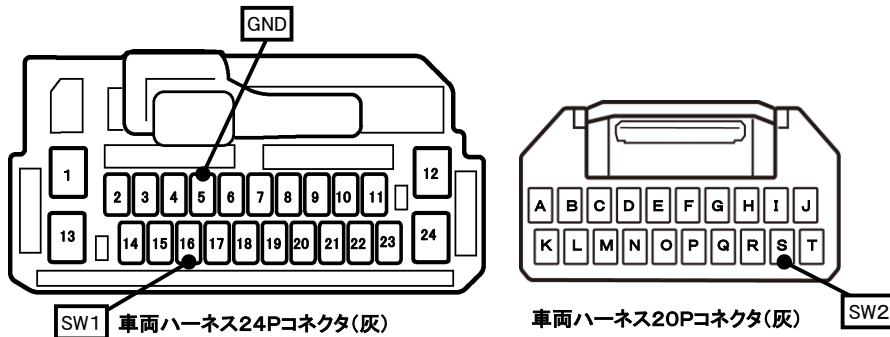

### ■接続情報

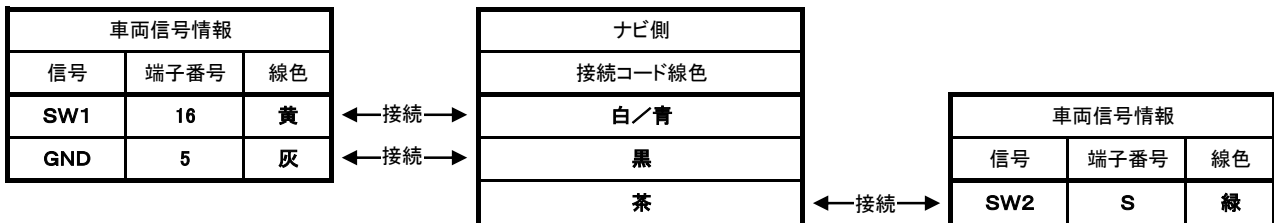

・車両の線色は変更される場合がありますので参考情報としてください。