

プロボックス／サクシード(H14. 7～H28. 8)

- ◆取付適合情報
- ◆車両側車速・パーキング・リバース信号接続情報

◆取付適合情報

年式	型式	タイプ	取付位置	2DIN			2DINワイド			車両コネクタ
				AVN-LS02			AVN-LS02W			
				取付可否	取付キット	変換コード	取付可否	取付キット	変換コード	
H26. 9 S H28. 8 注1	NCP160V NCP165V NSP160V	ラジオレス	上段	◎3, 4, 7	トヨタ純正部品	KW-218T	◎4, 7	不要	KW-218T	TO-01
			下段		注2	注5, 6		注5, 6		
		1DINオーディオ 装備タイプ	上段	◎3, 4, 7	トヨタ純正部品	KW-218T	◎4, 7	不要	KW-218T	TO-01
			下段		注2	注5, 6			注5, 6	
H14. 7 S H26. 9 注1	NCP58G NCP59G NCP50V NCP51V NCP55V NLP51V	ラジオレス	上段	◎	トヨタ純正部品	KW-218T	◎	不要	KW-218T	TO-01
			下段		注2	注5, 6, 9		注5, 6, 9		
		1DINオーディオ 装備タイプ	上段	◎8	トヨタ純正部品	KW-218T	◎8	不要	KW-218T	TO-01
			下段		注2	注5, 6, 9			注5, 6, 9	

注記

- メーカーオプションのナビ、オーディオ装備車は未調査です。
- クラスター開口が100×200mmと大きいので、ディーラー等で下記に記載した純正部品を購入して取付けてください。
・エスカッション(純正品番:R側:86221-52060、L側:86221-52050)が必要です。
- 取付ける際、エスカッションの加工が必要です。ブラケットと当たる部分をカットしてください。
- インパネテーブルの可動範囲内にコネクタ及びハーネスが噛み込まないように配線してください。
下図『配線の注意事項』に記載のインパネテーブルの可動範囲内にハーネスなどが噛み込ますとインパネテーブルの収納ができなくなります。
- KW-218Tは車両コネクタとダイレクト接続が可能です。
ナビ本体に付属の電源コードを使用する場合はKW-1128を使用してください。
- KW-218Tに同梱のステアリングリモコン用変換ハーネス(20P-28P)は使用しません。
- メーカーオプションのバックモニター内蔵インナーミラー装備車の映像をナビモニターに映し出すことはできません。
- クラスターパネルからポケットを切り取って取付けてください。
- H14. 7～H17. 7の車両でオーディオ取付位置奥に5Pコネクタが配線されていない場合は、KW-518が必要です。
なお、接続箇所によっては線長が不足する場合があります。

H26. 9～H28. 8

・下図の \cdots 部分にコネクタ及びハーネスが噛み込まないように配線してください。

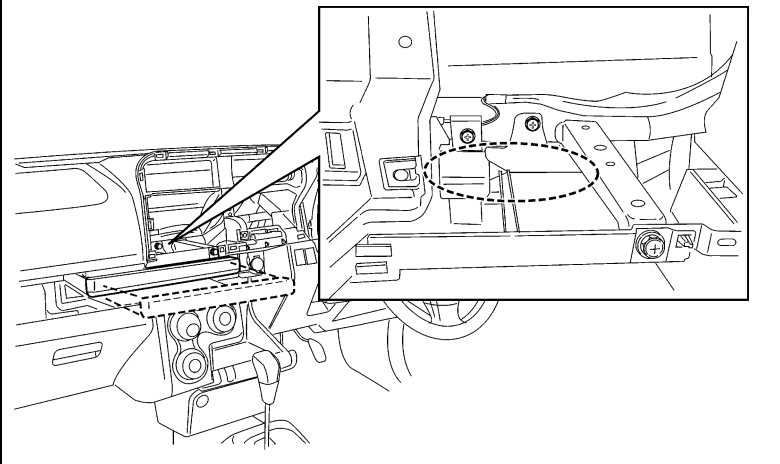

プロボックス／サクシード(H14. 7～H28. 8)

◆車両側車速・パーキング・リバース信号の接続

- 年 式：H26. 9～H28. 8
位置：純正デッキ取付位置奥

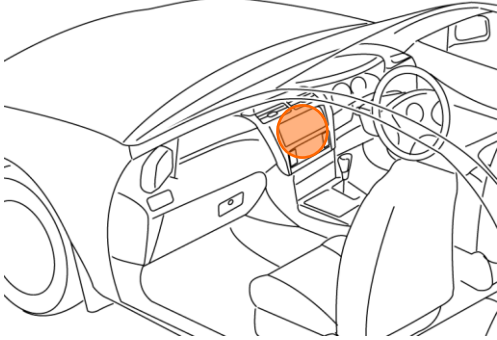

オプションコネクタ5P(灰)

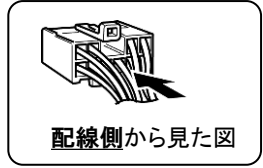
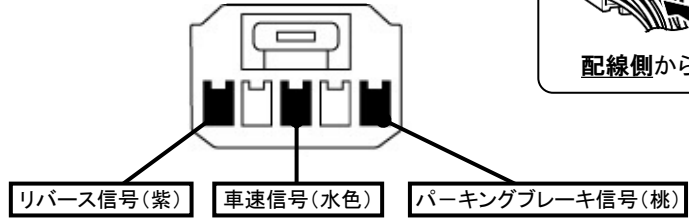

・車両の(線色)は変更される場合がありますので参考情報としてください。

- 年 式：H17. 8～H26. 9
位置：純正デッキ取付位置奥

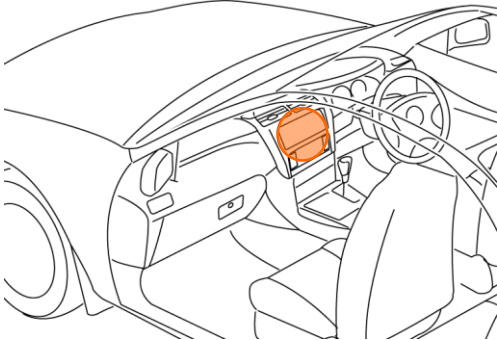

オプションコネクタ5P(灰または白)

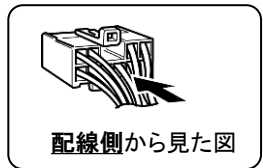
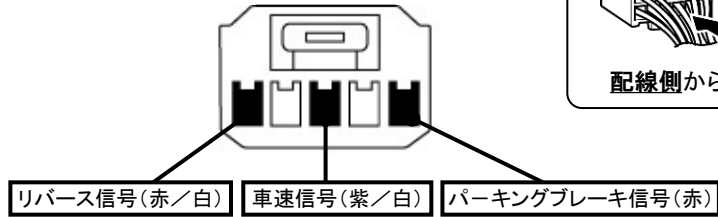

・車両の(線色)は変更される場合がありますので参考情報としてください。

- 年 式：H14. 7～H17. 7
①位置：グローブボックス奥のECUコネクタ
②位置：バックランプ
※パーキングブレーキ信号未調査です。

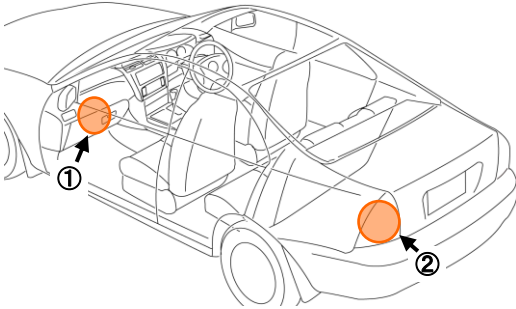

①ECU35Pコネクタ

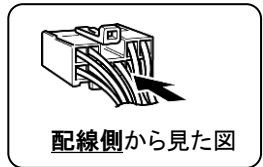
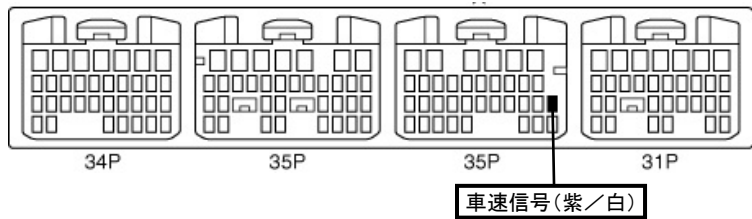

②バックランプコネクタ6P(白)

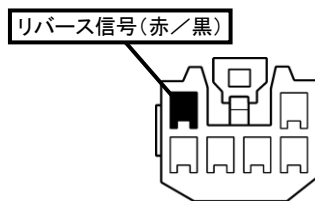

・車両の(線色)は変更される場合がありますので参考情報としてください。