

アクア(H23. 12~H27. 11)

- ◆取付適合情報
- ◆車両側車速・パーキング・リバース信号接続情報
- ◆ステアリングリモコン信号接続情報

◆取付適合情報

年式	型式	タイプ	取付位置	2DIN			2DINワイド			車両コネクタ
				AVN-LS02			AVN-LS02W			
				取付可否	取付キット	変換コード	取付可否	取付キット	変換コード	
H26. 12 ∨ H27. 11 注1, 2	NHP10	ラジオレス	上段	◎4	トヨタ純正部品 注3	KW-218T + KW-1490 注6, 7, 8	◎4	不要	KW-218T + KW-1490 注6, 7, 8	TO-01
			下段							
		ナビレディ パッケージ 装備タイプ	上段	◎5, 11	トヨタ純正部品 注3	KW-218T + KW-1490 注6, 7, 9	◎5, 11	不要	KW-218T + KW-1490 注6, 7, 9	TO-01
			下段							
H23. 12 ∨ H26. 12 注1, 2	NHP10	ラジオレス	上段	◎4	トヨタ純正部品 注3	KW-218T + KW-1490 注6, 7, 8	◎4	不要	KW-218T + KW-1490 注6, 7, 8	TO-01
			下段							
		ナビレディ パッケージ 装備タイプ	上段	◎5, 11	トヨタ純正部品 注3	KW-218T + KW-1490 注6, 7, 9, 10	◎5, 11	不要	KW-218T + KW-1490 注6, 7, 9, 10	TO-01
			下段							

注記

- メーカーオプションのナビ、オーディオ装備車は未調査です。
- 標準装備では全タイプ、ラジオレス仕様です。
- クラスター開口が100×200mmと大きいため、ディーラー等で下記に記載した純正部品を購入して取付けてください。
・エスカッション(純正品番:R側:86221-52060、L側:86221-52050)が必要です。
なお、取付ける際、エスカッションの加工が必要です。ブラケットと当たる部分をカットしてください。
- アドバンスディスプレイパッケージ装備車のタッチトレーサー機能付ステアリングオーディオスイッチの使用可否は未調査です。
- ステアリングオーディオスイッチ装備車の場合、ステアリングオーディオスイッチの使用が可能です。
ただし、アドバンスディスプレイパッケージ装備車のタッチトレーサー機能付ステアリングオーディオスイッチの使用可否は未調査です。
- ラジオアンテナ変換コード(KW-1490)の接続方法については、「KW-1490の接続方法」を参照してください。
- KW-218Tは車両コネクタとダイレクト接続が可能です。
ナビ本体に付属の電源コードを使用する場合はKW-1128を使用してください。
この場合も、ラジオアンテナ変換コード(KW-1490)が必要です。
- ステアリングオーディオスイッチ非装備車の場合、KW-218Tに同梱のステアリングリモコン用変換ハーネス(20P-28P)は使用しません。
- KW-1128を使用する場合、ステアリングオーディオスイッチの接続は「◆ステアリングリモコン信号の接続」をご参照ください。
- KW-1128を使用してステアリングオーディオスイッチを使用する場合は車両ハーネスの線径が細いため、KW-2028が必要です。
- 車両に装着されているバックカメラの接続は可能です。
バックカメラ接続コネクタはオーディオ開口部奥の4Pコネクタです。AVN側のバックアイカメラ入力端子(4P)に直接接続してください。

アクア(H23. 12~H27. 11)

●KW-1490の接続方法

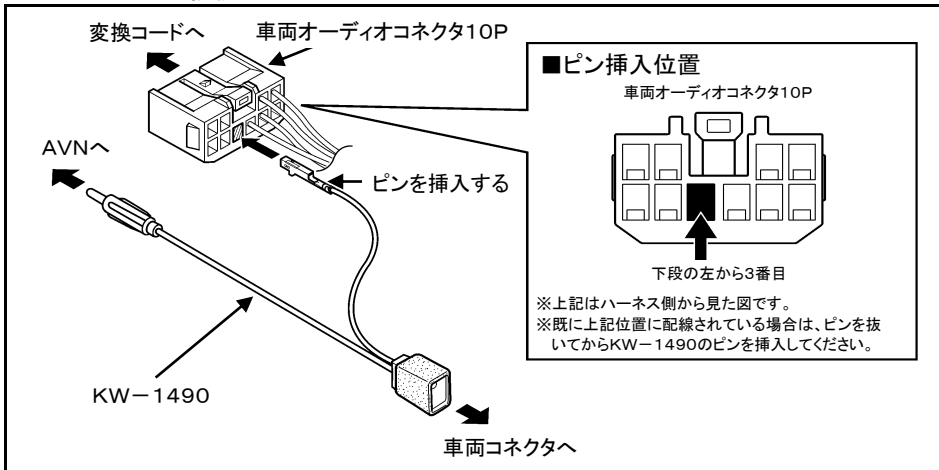

◆車両側車速・パーキング・リバース信号の接続

位置: 純正デッキ取付位置奥

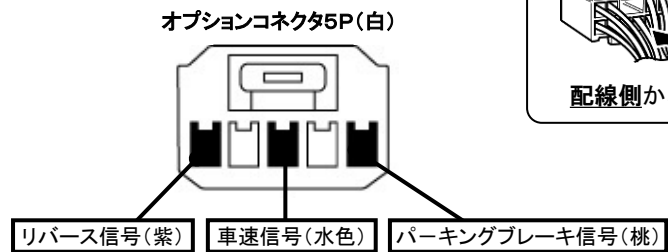
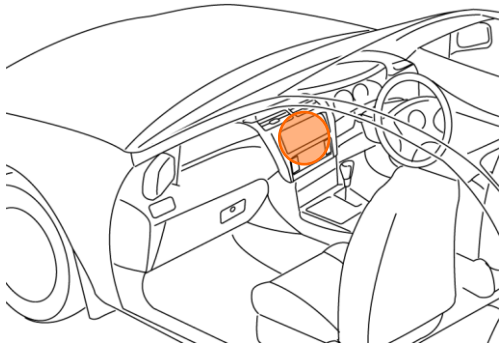

・車両の(緑色)は変更される場合がありますので参考情報としてください。

アクア(H23. 12~H27. 11)

◆ステアリングリモコン信号の接続

- 年 式 : H26. 12~H27. 11
- 型 式 : NHP10
- タ イ プ : ナビレディパッケージ装備タイプ
KW-1128を使用して取付ける場合は、ステアリングリモコン取り出し位置より信号を取り出して接続してください。

位置: 純正デッキ取付位置奥

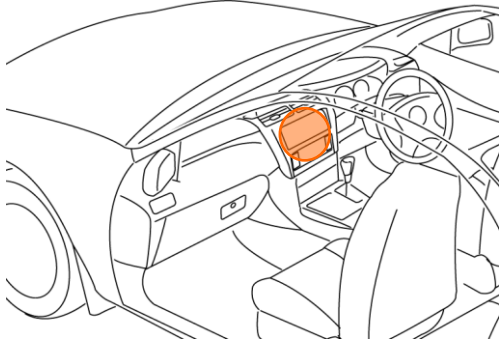

■ステアリングリモコン信号取り出し位置

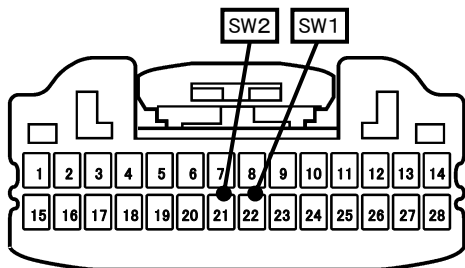

車両ハーネス28Pコネクタ(白)

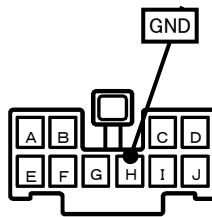

オーディオ10Pコネクタ(白)

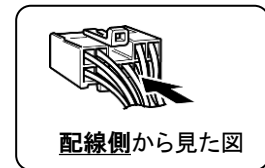

■接続情報

車両信号情報		
信号	端子番号	線色
SW1	22	青
SW2	21	桃

ナビ側	
接続コード線色	
白/青	← 接続 →
茶	← 接続 →
黒	← 接続 →

車両信号情報		
信号	端子番号	線色
GND	H	茶

・車両の線色は変更される場合がありますので参考情報としてください。

アクア(H23. 12~H27. 11)

◆ステアリングリモコン信号の接続

- 年 式 : H23. 12~H26. 12
- 型 式 : NHP10
- タ イ プ : ラジオレス

KW-1128を使用して取付ける場合は、ステアリングリモコン取り出し位置より信号を取り出して接続してください。

位置: 純正デッキ取付位置奥

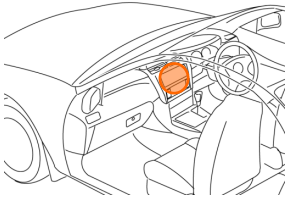

■ステアリングリモコン信号取り出し位置

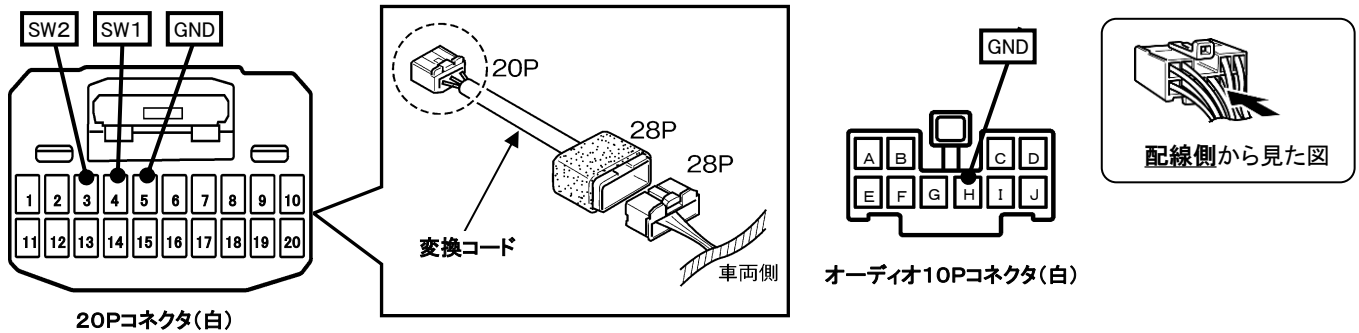

■接続情報

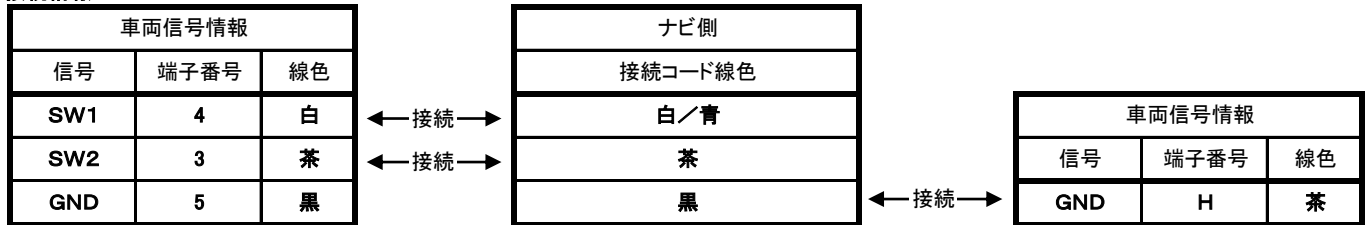

- ・車両ハーネス(28Pコネクタ)の線径が細く、ショートコネクタの使用ができないため、変換コード 28P⇒20P(KW-2028)を購入して、変換コード側のコードに信号線を接続してください。
- ・GNDはオーディオ10Pコネクタ(H)と接続してください。
- ・車両の線色は変更される場合がありますので参考情報としてください。

参考情報(28Pコネクタの信号位置について)

注意 車両ハーネスの線径が細く、接触不良のおそれがあるため、同梱のショートコネクタは使用できません。下記の情報は参考までに記載しています。

