

ソリオ／ソリオ マイルドハイブリッド(H27. 8～H30. 7)

- ◆取付適合情報
- ◆車両側車速・パーキング・リバース信号接続情報
- ◆ステアリングリモコン信号接続情報

◆取付適合情報

| 年式 | 型式 | タイプ | 取付位置 | 2DIN | | | 2DINワイド | | | 車両コネクタ |
|-----------------------|-------------------------|-------|----------|----------|---------|-----------------|-----------|-------|-----------------|--------------|
| | | | | AVN-LS02 | | | AVN-LS02W | | | |
| | | | | 取付可否 | 取付キット | 変換コード | 取付可否 | 取付キット | 変換コード | |
| H27. 8 S H30. 7 | MA26S MA36S MA46S | ラジオレス | 上段 下段 | ◎3, 4, 5 | スズキ純正部品 | KW-2350D | ◎4, 5 | 不要 | KW-2350D | SU-02 |
| 注1, 8 | | | 下段 | | 注2 | 注6, 7 | | | 注6, 7 | |

注記

- メーカーオプションのナビ、オーディオ装備車は未調査です。
- クラスター開口が100×200mmと大きいので、ディーラー等で下記に記載した純正部品を購入して取付けてください。
・アタッチメント(純正品番: 99000-99034-DS4)が必要です。
- 本体にスズキ純正アタッチメントおよびブラケット取付ける際は、下記「2DIN機種ブラケット取付位置」を参照してください。
なお、アタッチメントおよびブラケットの取付けネジは2点止めとなります。
- ステアリングオーディオスイッチ装備車の場合、ステアリングオーディオスイッチの使用が可能です。
- AT車に取付けた際、画面オープン時にシフトをP位置に入れる際、シフトを握る手が画面に当たるおそれがあります。
シフトをPに入れる場合は画面をクローズにしてください。
- KW-2350Dは車両コネクタとダイレクト接続が可能です。
ナビ本体に付属の電源コードを使用する場合はKW-1340を使用してください。
- KW-1340を使用する場合、ステアリングオーディオスイッチの接続は「◆ステアリングリモコン信号の接続」をご参照ください。
- アイドリングストップ搭載車の場合、車両のご使用状況やバッテリーの状態などにより、エンジン再始動時にAVN本体が再起動する場合があります。

●2DIN機種ブラケット取付位置

●印: スズキ純正取付キットおよびブラケット取付けネジ穴位置
図はR側です。L側も同様に取付けてください。

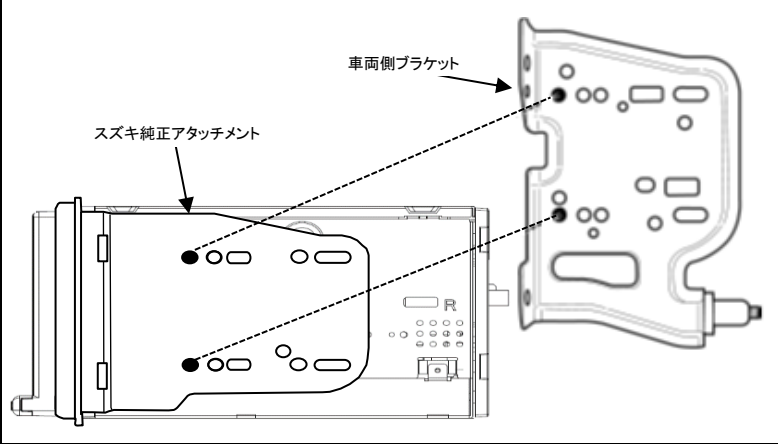

●2DINワイド機種ブラケット取付位置

●印: ブラケット取付けネジ穴位置
図はR側です。L側も同様に取付けてください。

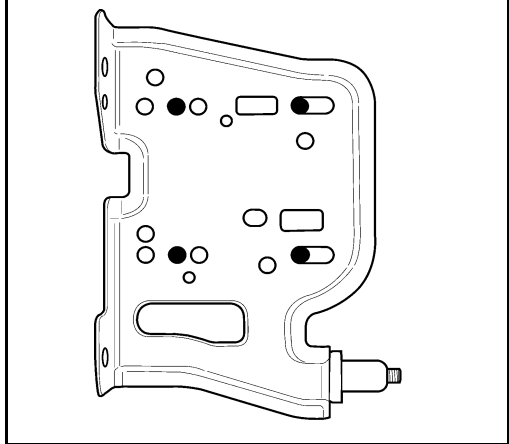

◆車両側車速・パーキング・リバース信号の接続

位置: 純正デッキ取付位置奥

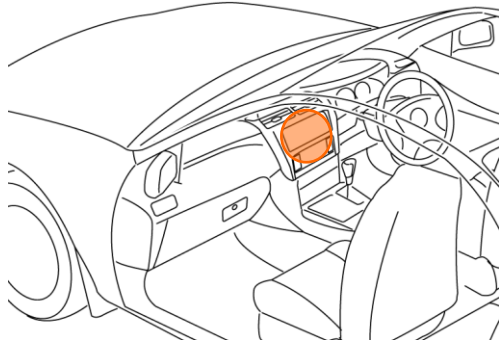

オプションコネクタ5P(白)

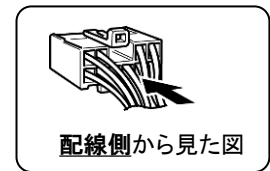
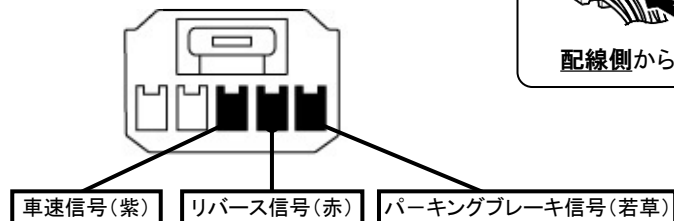

・車両の(緑色)は変更される場合がありますので参考情報としてください。

ソリオ／ソリオ マイルドハイブリッド(H27. 8～H30. 7)

◆ステアリングリモコン信号の接続

- 型 式 : MA26S、MA36S、MA46S
- タ イ プ : ラジオレス
音量が上がる場合がありますので、ハンズフリー／音声認識ボタンは使用しないでください。

位置: 純正デッキ取付位置奥

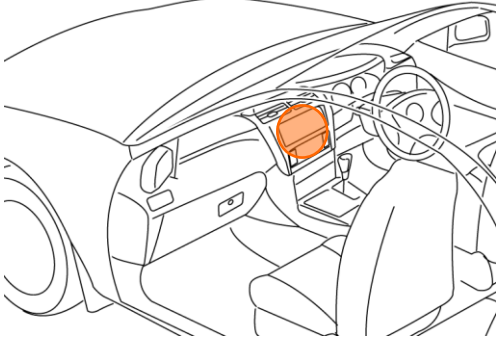

■ステアリングリモコン信号取り出し位置

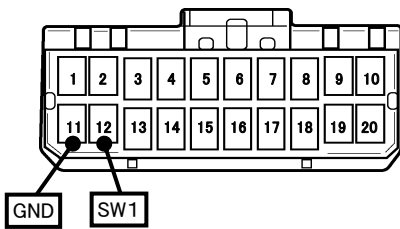

車両ハーネス20Pコネクタ(青)

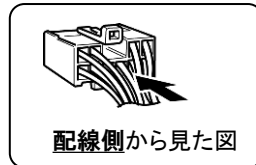

■接続情報

| 車両信号情報 | | | | ナビ側 | |
|--------|------|----|--------|---------|--|
| 信号 | 端子番号 | 線色 | | 接続コード線色 | |
| SW1 | 12 | 茶 | ← 接続 → | 白／青 | |
| GND | 11 | 桃 | ← 接続 → | 黒 | |

- ・車両の線色は変更される場合がありますので参考情報としてください。
- ・ナビ側の接続コードの茶色コードは使用しません。