

フリード(H20. 5~H28. 9)

- ◆取付適合情報
- ◆車両側車速・パーキング・リバース信号接続情報
- ◆ステアリングリモコン信号接続情報

◆取付適合情報

年式	型式	タイプ	取付位置	2DIN			2DINワイド			車両コネクタ
				AVN-LS02			AVN-LS02W			
				取付可否	取付キット	変換コード	取付可否	取付キット	変換コード	
H26. 4 ∩ H28. 9  注1. 10	GB3 GB4	ラジオレス	上段	◎3	KH-1018 + ホンダ純正部品 注2	KW-2340D + KW-1290 注5, 6	————— ※センタークラスター開口サイズが異なるため			HO-05
			下段							
		ナビ装着用 スペシャル パッケージ 装備タイプ 注7	上段	◎3	KH-1018 + ホンダ純正部品 注2	KW-2340D + KW-1290 + KW-1291 注4, 5, 6	————— ※センタークラスター開口サイズが異なるため			HO-05
			下段							
H23. 10 ∩ H26. 4  注1. 10	GB3 GB4	ラジオレス	上段	◎3	KH-1018 + ホンダ純正部品 注2	KW-2340D + KW-1290 注5, 6	————— ※センタークラスター開口サイズが異なるため			HO-05
			下段							
		ナビ装着用 スペシャル パッケージ 装備タイプ 注7	上段	◎3	KH-1018 + ホンダ純正部品 注2	KW-2340D + KW-1290 + KW-1291 注4, 5, 6	————— ※センタークラスター開口サイズが異なるため			HO-05
			下段							
		Honda HDDインター ナビシステム 装備タイプ 注8	上段	◎3	KH-1018	KW-2340D + KW-1292 注6, 9	————— ※センタークラスター開口サイズが異なるため			HO-05
			下段							
H20. 5 ∩ H23. 10  注1	GB3 GB4	ラジオレス	上段	◎	KH-1018 + ホンダ純正部品 注2	KW-2340D + KW-1290 注5	————— ※センタークラスター開口サイズが異なるため			HO-05
			下段							
		Honda HDDインター ナビシステム 装備タイプ	上段	未調査	未調査	未調査	未調査	未調査	未調査	未調査
			下段							

注記

- メーカーオプションのナビ、オーディオ装備車は未調査です。
- オーディオ取付け用ブラケットが装備されていません。ディーラー等で下記に記載した純正部品を購入して取付けてください。  
・取付けアタッチメント(オーディオ取付け用ブラケット)(純正品番:08B00-SYY-L00)が必要です。
- ステアリングオーディオスイッチ装備車の場合、ステアリングオーディオスイッチの使用が可能です。
- 車両に装備されているバックカメラを使用する場合は、KW-1291が必要です。  
なお、映像はノーマルビュー固定となります。
- KW-2340Dは車両コネクタとダイレクト接続が可能です。  
ナビ本体に付属の電源コードを使用する場合はKW-1340とディーラー等でホンダ純正部品のトレードイン変換ハーネス(24P⇒20P変換コード)(純正品番:08A30-0K0-320)を購入して取付けてください。この場合も、ラジオアンテナ変換コード(KW-1290)が必要です。
- KW-1340を使用する場合、ステアリングオーディオスイッチの接続方法は「◆ステアリングリモコン信号の接続」をご参照ください。
- 車両に装備されているワンセグTVアンテナの使用はできません。
- ナビシステムと連動されているバックカメラ、ETC等の使用ができなくなります。
- KW-2340Dは車両コネクタとダイレクト接続が可能です。  
ナビ本体に付属の電源コードを使用する場合はKW-1340とディーラー等でホンダ純正部品のトレードイン変換ハーネス(24P⇒20P変換コード)(純正品番:08A30-0K0-320)を購入して取付けてください。この場合も、ラジオアンテナ変換コード(KW-1292)が必要です。
- アイドリングストップ搭載車の場合、車両のご使用状況やバッテリーの状態などにより、エンジン再始動時にAVN本体が再起動する場合があります。

## フリード(H20. 5~H28. 9)

### ◆車両側車速・パーキング・リバース信号の接続

■年 式 : H26. 4~H28. 9

位置: 純正デッキ取付位置奥

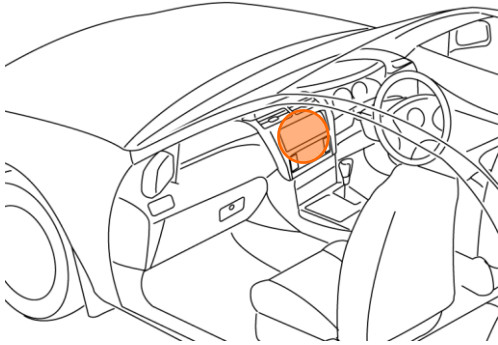

オーディオコネクタ24P(灰)

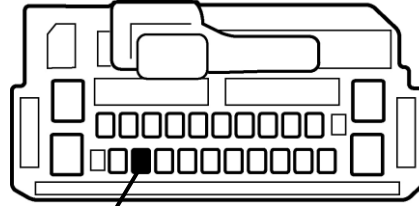

車速信号(緑)

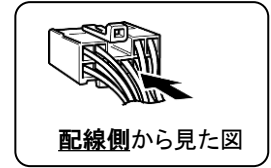

オプションコネクタ3P(灰)

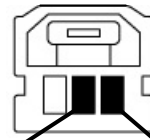

リバース信号(緑)

パーキングブレーキ信号(橙)

・車両の(緑色)は変更される場合がありますので参考情報としてください。

#### 『注記』

オプションコネクタ3Pのリバース信号は通電のない車種が存在します。接続の際は必ず確認ください。

リバース信号が通電のない場合は下記のヒューズボックス内コネクタ49Pに接続してください。

この場合、KW-518を使用して接続してください。

位置: 運転席側カウルサイド上部ヒューズボックス内

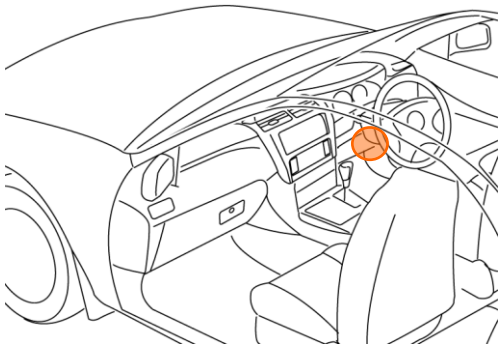

ヒューズボックス内コネクタ49P(緑)

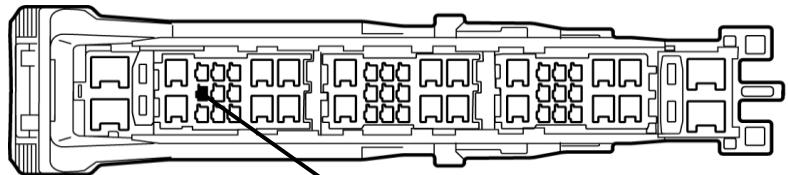

リバース信号(緑)

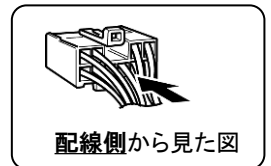

・車両の(緑色)は変更される場合がありますので参考情報としてください。

## フリード(H20. 5~H28. 9)

### ◆車両側車速・パーキング・リバース信号の接続

■年 式 : H23. 10~H26. 4

■タ イ プ : オートエアコン装備タイプ

位置: 純正デッキ取付位置奥

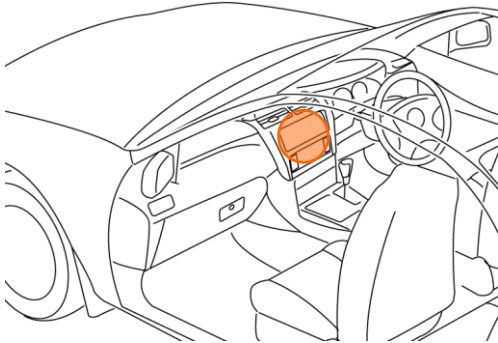

オーディオコネクタ24P(灰)

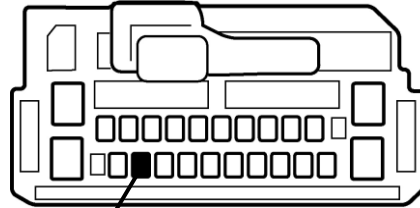

車速信号(緑)



配線側から見た図

オプションコネクタ3P(灰)

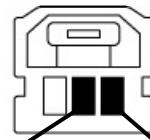

リバース信号(緑)

パーキングブレーキ信号(橙)

・車両の(線色)は変更される場合がありますので参考情報としてください。

■年 式 : H23. 10~H26. 4

■タ イ プ : マニュアルエアコン装備タイプ

この場合、KW-518を使用して接続してください。

①位置: 純正デッキ取付位置奥

②位置: 運転席側カウルサイド上部ヒューズボックス内

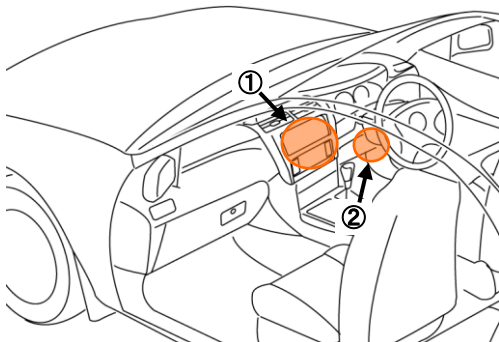

①オーディオコネクタ24P(灰)

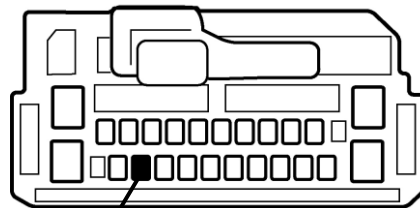

車速信号(緑)



配線側から見た図

①オプションコネクタ3P(灰)

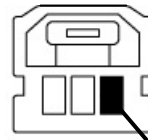

パーキングブレーキ信号(橙)

②ヒューズボックス内コネクタ49P(緑)

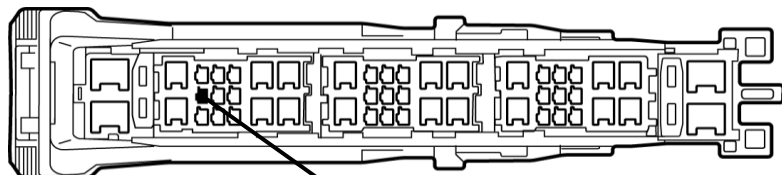

リバース信号(緑)

・車両の(線色)は変更される場合がありますので参考情報としてください。

## フリード(H20. 5~H28. 9)

### ◆車両側車速・パーキング・リバース信号の接続

■年 式 : H20. 5~H23. 10

位置: 純正デッキ取付位置奥

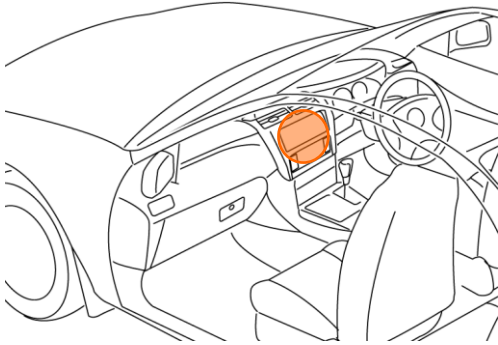

オーディオコネクタ24P(灰)

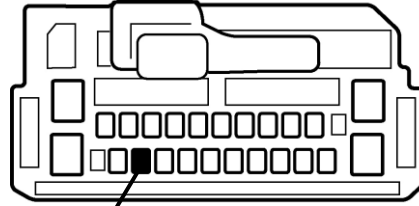

車速信号(緑)



配線側から見た図

オプションコネクタ3P(灰)

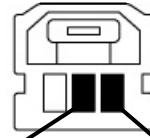

リバース信号(緑)

パーキングブレーキ信号(橙)

・車両の(緑色)は変更される場合がありますので参考情報としてください。

#### 『注記』

オプションコネクタ3Pのリバース信号は通電のない車種が存在します。接続の際は必ず確認ください。

リバース信号が通電のない場合は下記のヒューズボックス内コネクタ49Pに接続してください。

この場合、KW-518を使用して接続してください。

位置: 運転席側カウルサイド上部ヒューズボックス内

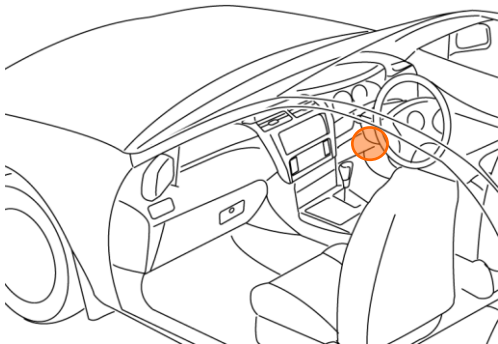

ヒューズボックス内49Pコネクタ(緑)

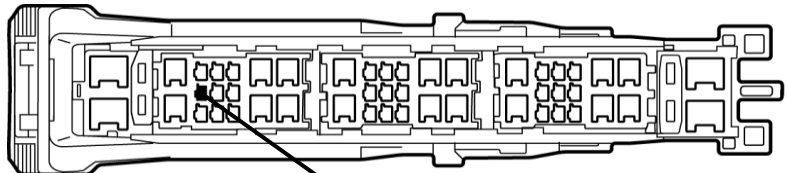

リバース信号(緑)



配線側から見た図

・車両の(緑色)は変更される場合がありますので参考情報としてください。

## フリード(H20. 5~H28. 9)

### ◆ステアリングリモコン信号の接続

- 年 式 : H26. 4~H28. 9
- 型 式 : GB3, GB4
- タ イ プ : ラジオレスまたはナビ装着用スペシャルパッケージ装備タイプ  
KW-1340を使用して取付ける場合は、ホンダ純正部品のトレードイン変換ハーネス(24P⇒20P変換コード)(品番:08A30-0K0-320)が必要です。  
ステアリングリモコン取り出し位置より信号を取り出して接続してください。

位置: 純正デッキ取付位置奥

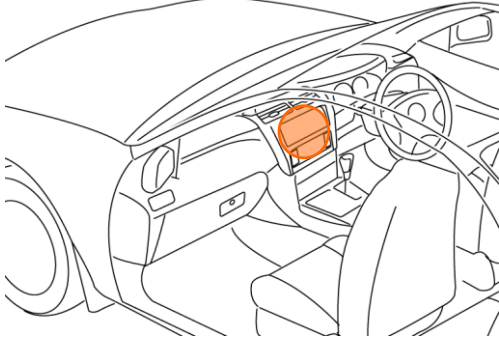

### ■ステアリングリモコン信号取り出し位置

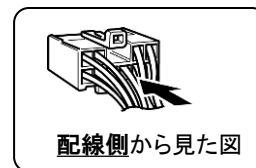
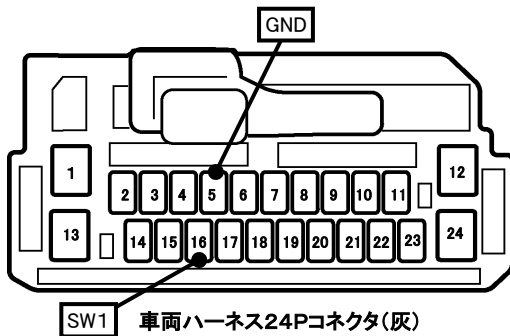

### ■接続情報

車両信号情報					ナビ側	
信号	端子番号	線色			接続コード線色	
SW1	16	桃	← 接続 →		白/青	
GND	5	白	← 接続 →		黒	

- ・車両の線色は変更される場合がありますので参考情報としてください。
- ・ナビ側の接続コードの茶色コードは使用しません。

## フリード(H20. 5~H28. 9)

### ◆ステアリングリモコン信号の接続

- 年 式 : H23. 10~H26. 4
  - 型 式 : GB3, GB4
  - タ イ プ : ラジオレス、ナビ装着用スペシャルパッケージ装備タイプ、Hondaインターナビ装備タイプ
- KW-1340を使用して取付ける場合は、ホンダ純正部品のトレードイン変換ハーネス(24P⇒20P変換コード)(品番:08A30-0K0-320)が必要です。  
ステアリングリモコン取り出し位置より信号を取り出して接続してください。

位置: 純正デッキ取付位置奥

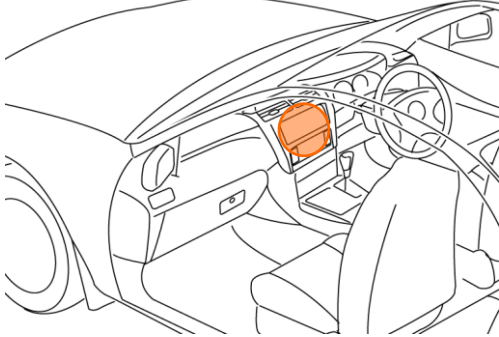

### ■ステアリングリモコン信号取り出し位置

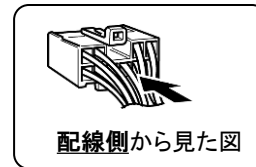
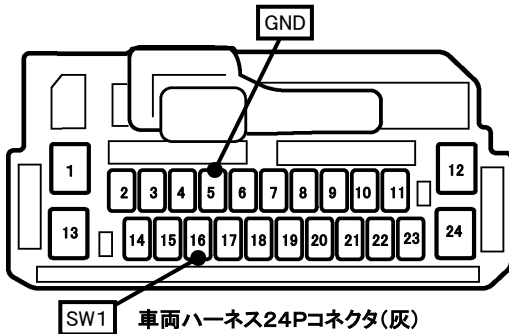

### ■接続情報

車両信号情報					ナビ側	
信号	端子番号	線色			接続コード線色	
SW1	16	桃	← 接続 →		白/青	
GND	5	白	← 接続 →		黒	

- ・車両の線色は変更される場合がありますので参考情報としてください。
- ・ナビ側の接続コードの茶色コードは使用しません。