

ムーヴ(R7.6~)

- ◆取付適合情報
- ◆車両側車速・パーキング・リバース信号接続情報
- ◆ステアリングリモコン信号接続情報

◆取付適合情報

年式	型式	タイプ	取付位置	2DIN			2DINワイド			車両コネクタ
				AVN-LS04 AVN-LS03 AVN-LS02			AVN-LS04W AVN-LS03W AVN-LS02W			
				取付可否	取付キット	変換コード	取付可否	取付キット	変換コード	
R7.6 S	LA850S LA860S	ラジオレス	上段	◎	ダイハツ純正部品 注7	2202 + ダイハツ純正部品 注9, 10	◎	ダイハツ純正部品 注8	2202 + ダイハツ純正部品 注9, 10	DA-01
			下段							
		純正ナビ装着用 アップグレード バック装備車 注3	上段	◎5, 6	ダイハツ純正部品 注7	2202 + ダイハツ純正部品 注9, 11	◎5, 6	ダイハツ純正部品 注8	2202 + ダイハツ純正部品 注9, 11	DA-01
			下段							
		純正ナビ装着用 アップグレード バック+パノラマ モニター対応 カメラ装備車 注4	上段							
			下段							
純正ナビ装着用 アップグレード バック+スマート パノラマパーキ ングバック装備車 注4	上段									
	下段									

注記 1. 令和7年9月時点の調査結果に基づく情報です。調査日以降に発売された車両に関する情報は含まれませんので、ご注意ください。

2. メーカーオプションのナビ、オーディオ装備車は未調査です。

3. 車両に装備されているTVアンテナハーネス、GPSアンテナの接続はできません。またUSBソケットの使用はできません。

4. パノラマモニター対応カメラ装備車は未調査です。

5. ステアリングオーディオスイッチ装備車の場合、ステアリングオーディオスイッチの使用が可能です。ステアリングオーディオスイッチの接続は「◆ステアリングリモコン信号の接続」をご参照ください。

6. AVNと接続後にステアリングスイッチの機能割り当てがうまくいかない場合はAVNの取扱説明書(オーディオ編)に記載している方法でAVNのステアリングスイッチ設定変更を実施後、再度ステアリングスイッチの機能割り当てをおこなってください。(AVN-LS02およびAVN-LS02Wを除く)

7. オーディオ取付け用ブラケットが装備されていません。ディーラー等で下記に記載した純正部品を購入して取付けてください。  
・ナビ・オーディオ取付けキット(オーディオ取付けブラケット)(純正品番:08606-K2037-)が必要です。  
・クラスター開口が100×200mmと大きいため、取付けパネル(DIN用)(純正品番:86221-B5010-)が2個必要です。

8. オーディオ取付け用ブラケットが装備されていません。ディーラー等で下記に記載した純正部品を購入して取付けてください。  
・ナビ・オーディオ取付けキット(オーディオ取付けブラケット)(純正品番:08606-K2037-)が必要です。

9. 株式会社エーモン製 オーディオハーネス 製品コード 2202が使用可能です。

10. 車両信号(車速、リバース、パーキング)取得のため、下記の純正部品が必要です。  
・車両信号変換ケーブルK(純正品番:08541-K9073-)が必要です。  
なお、車両信号変換ケーブルKの接続方法は、下記「車両信号変換ケーブルKの接続」を参照してください。

11. 車両に装備されているバックカメラを接続する場合は、ディーラー等で下記に記載した純正部品を購入して接続してください。  
・車両信号変換ケーブルA(純正品番:08541-K9049-)および  
・ダイハツ純正バックモニターケーブル(純正品番:08541-K2003-)が必要です。  
なお、車両信号変換ケーブルAの接続方法は、下記「車両信号変換ケーブルAの接続」を参照してください。

12. アイドリングストップ搭載車の場合、車両のご使用状況やバッテリーの状態などにより、エンジン再始動時にAVN本体が再起動する場合があります。

ムーヴ(R7. 6~)

■ラジオレスの場合

●車両信号変換ケーブルKの接続方法

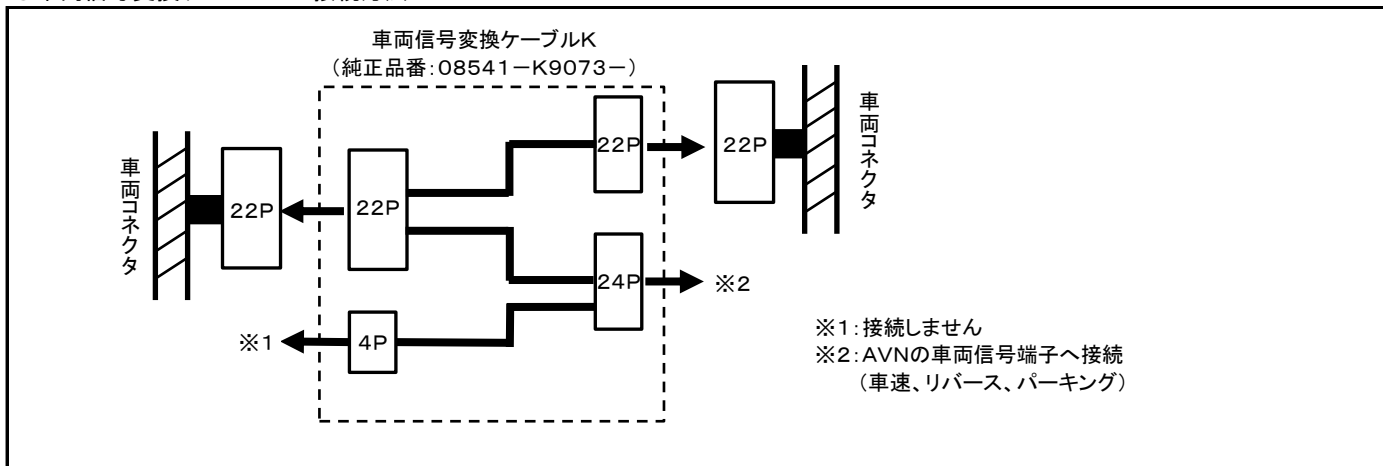

◆車両側車速・パーキング・リバース信号の接続

位置: 純正デッキ取付位置奥

ダイハツ純正車両信号変換ケーブルK(純正品番:08541-K9073-)の24Pコネクタから取り出してください。

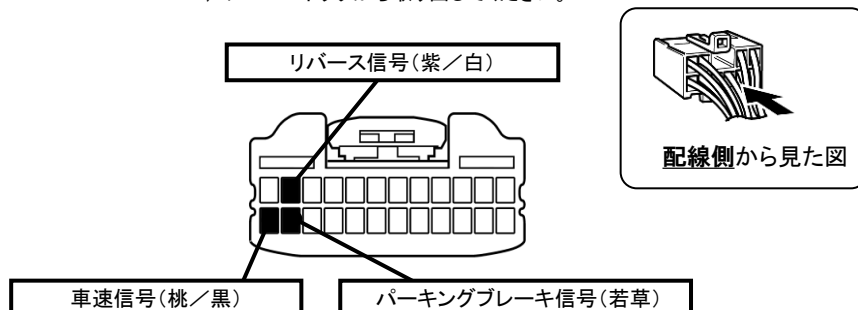
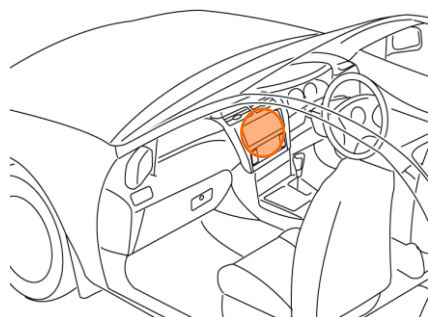

・車両の(線色)は変更される場合がありますので参考情報としてください。

ムーヴ(R7.6~)

- 純正ナビ装着用アップグレードパック装備タイプの場合
- 車両信号変換ケーブルAの接続方法

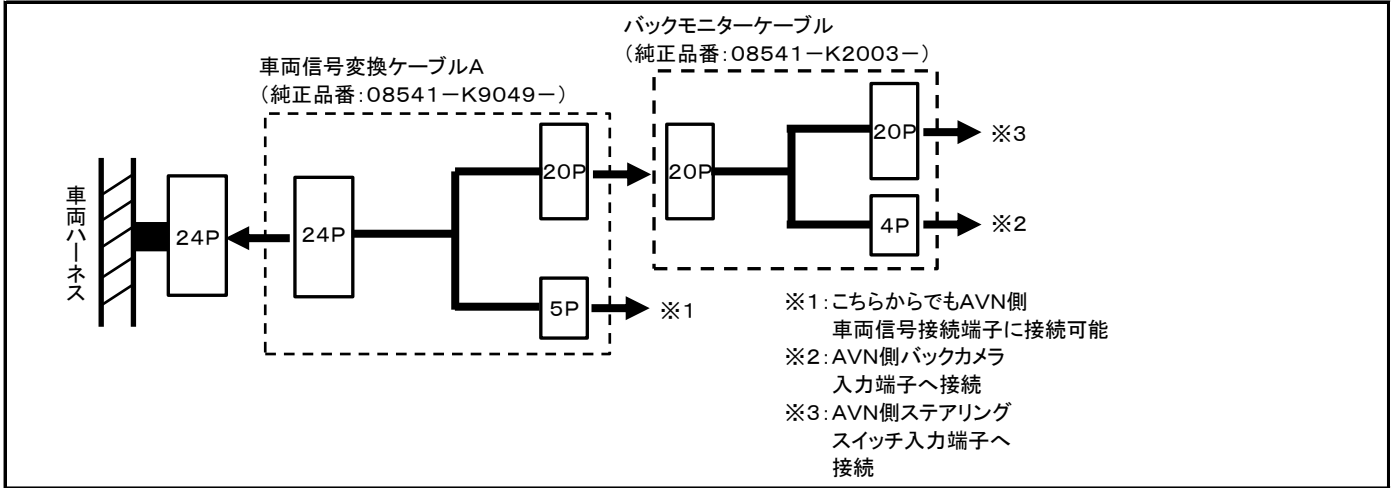

◆車両側車速・パーキング・リバース信号の接続

位置: 純正デッキ取付位置奥

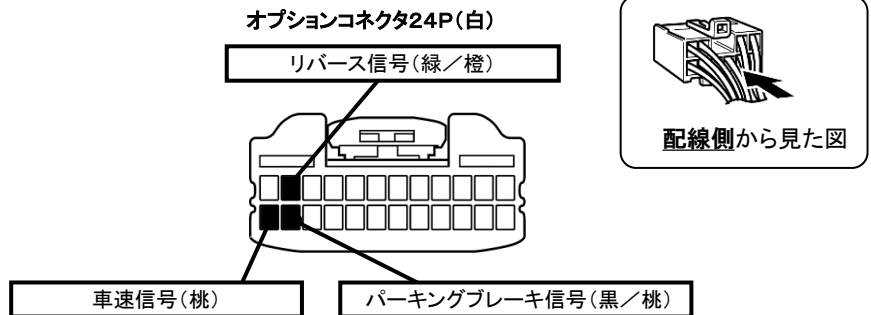
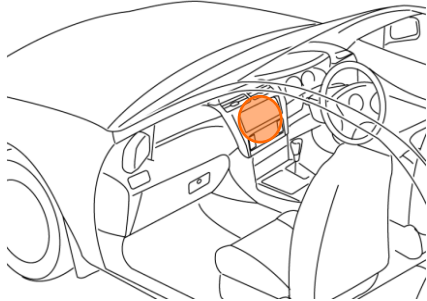

・車両の(線色)は変更される場合がありますので参考情報としてください。

ダイハツ純正車両信号変換ケーブルA(純正品番:08541-K9049-)の5Pコネクタから接続する場合

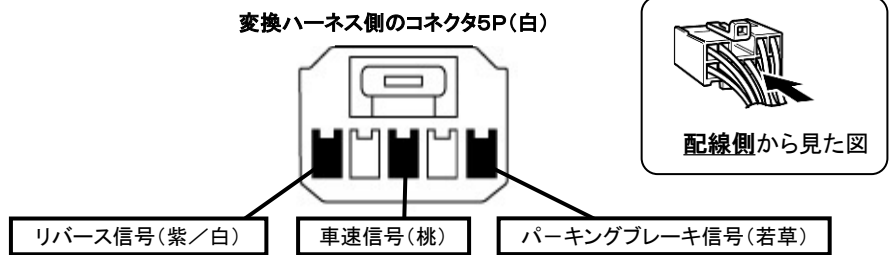

・車両の(線色)は変更される場合がありますので参考情報としてください。

ムーヴ(R7. 6~)

◆ステアリングリモコン信号の接続

- 型 式 : LA850S、LA860S
- タ イ プ : 純正ナビ装着用アップグレードバック装備タイプ  
ステアリングリモコン取り出し位置より信号を取り出して接続してください。

位置: 純正デッキ取付位置奥

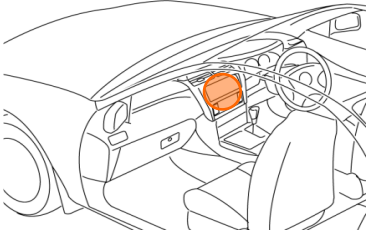

■ステアリングリモコン信号取り出し位置(車両ハーネス24Pコネクタから取り出す場合)

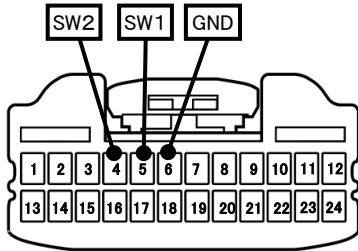

24Pコネクタ(白)

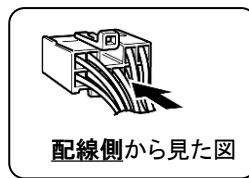

■接続情報

車両信号情報					ナビ側	
信号	端子番号	線色		接続コード線色		
SW1	5	青	← 接続 →	白/青		
SW2	4	赤	← 接続 →	茶		
GND	6	黄	← 接続 →	黒		

・車両の線色は変更される場合がありますので参考情報としてください。

■ステアリングリモコン信号取り出し位置(バックモニターケーブル20Pコネクタから取り出す場合)

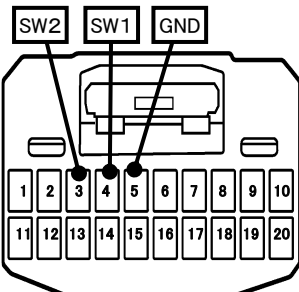

20Pコネクタ(白)

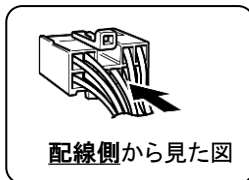

■接続情報(バックモニターケーブルに接続する場合)

・バックモニターケーブル(純正品番: 08541-K2003-)を使用する場合は、バックモニターケーブルの20Pメスコネクタにも接続可能です。線色は下表を参照してください。

車両信号情報					ナビ側	
信号	端子番号	線色		接続コード線色		
SW1	4	茶/白	← 接続 →	白/青		
SW2	3	茶/黒	← 接続 →	茶		
GND	5	茶/黄	← 接続 →	黒		

・車両の線色は変更される場合がありますので参考情報としてください。